



EDITAL
TOMADA DE PREÇOS Nº 001/2022/SMI - TP

LICITAÇÃO DO TIPO MENOR PREÇO GLOBAL, PARA PAVIMENTAÇÃO E DRENAGEM EM DIVERSAS VIAS DO BAIRRO ARACI SANTOS DO MUNICIPIO DE PARAMOTI/CE, PARTE INTEGRANTE DESTE PROCESSO.

O Município de Paramoti, através da Comissão Permanente de Licitação, torna público para conhecimento dos interessados que, na data, horário e local abaixo previstos, abrirá licitação, na modalidade **TOMADA DE PREÇOS**, do tipo **MINOR PREÇO GLOBAL, EXECUÇÃO INDIRETA**, por **EMPREITADA POR PREÇO GLOBAL** para atendimento do objeto desta licitação, de acordo com as condições estabelecidas neste Edital, observadas as disposições contidas na Lei Federal nº 8.666/93 de 21.06.93, e suas alterações posteriores e na Lei nº 123/2006, alterada pela Lei nº. 147/2014.

HORÁRIO, DATA E LOCAL:

OS DOCUMENTOS DE HABILITAÇÃO E PROPOSTAS serão recebidos em sessão pública marcada para:

Às 10h 00min.

Do dia 17 de Fevereiro de 2022.

No endereço: Sala da Comissão de Licitação, situada à Rua 04, s/n, Bairro Prefeito Araci Santos, Cidade de Paramoti, Estado do Ceará, CEP 62.736-00.

Constituem parte integrante deste Edital, independente de transcrição os seguintes anexos:

ANEXO I - Modelo de apresentação de carta-proposta.

ANEXO II - Modelo de planilha de preços e cronograma físico-financeiro

ANEXO III- Minuta de contrato

ANEXO IV – Modelos de declarações;

ANEXO V- Projeto Básico, Orçamento Básico e Cronograma Físico-financeiro.

1.0- DO OBJETO E VALOR ESTIMADO

1.1- A presente licitação tem como objeto é a PAVIMENTAÇÃO E DRENAGEM EM DIVERSAS VIAS DO BAIRRO ARACI SANTOS DO MUNICIPIO DE PARAMOTI/CE.

1.2 – O valor estimado para estes serviços está em torno de **R\$ 451.493,71 (quatrocentos e cinquenta e um mil quatrocentos e noventa e três reais e setenta e um centavos)**, conforme orçamento em anexo.

2.0- DAS RESTRIÇÕES E CONDIÇÕES DE PARTICIPAÇÃO

2.1- RESTRIÇÕES DE PARTICIPAÇÃO:

2.1.1- Não poderá participar empresa declarada inidônea ou cumprindo pena de suspensão, que lhes tenham sido aplicadas, por força da Lei nº 8.666/93 e suas alterações posteriores;

- a) Pessoas jurídicas que tenham sido declaradas inidôneas por ato do poder público ou que estejam impedidas de licitar, ou contratar com a administração pública, ou com qualquer de seus órgãos descentralizados, quais sejam:



- I. Cadastro Nacional de Empresas Inidôneas e Suspensas – CEIS;
 - II. Cadastro Integrado de Condenações por Ilícitos Administrativos – CADICON;
 - III. Sistema de Cadastramento Unificado de Fornecedores – SICAF;
 - IV. Cadastro Nacional de Condenações Cíveis por Ato de Improbidade Administrativa do Conselho Nacional de Justiça – CNJ.
- b) Cumprindo penalidade de suspensão temporária imposta pela Prefeitura Municipal de Paramoti;
 - c) Estejam sob falência, concordata, dissolução ou liquidação, fusão, cisão ou de incorporação;
 - d) Reunidos sob forma de consórcio;
 - e) Mantendo qualquer tipo de vínculo profissional com servidor ou dirigente de órgão ou entidade contratante ou responsável pela licitação;
 - f) Autor do projeto básico ou executivo, pessoa física ou jurídica;
 - g) De empresas cujos sócios ou diretores pertençam, simultaneamente, a mais de uma firma licitante;
 - h) Que seja sociedade estrangeira não autorizada a funcionar no País;
 - i) De licitantes que estiverem enquadradas, no que couberem, ao disposto no artigo 9º, seus incisos e parágrafos, da Lei Federal nº 8.666/93 e suas posteriores atualizações;

2.1.1.1- Para averiguação do disposto contido no item “3.1.1. a)” acima, as licitantes apresentarão junto aos documentos exigido na habilitação, consulta impressa através da Consulta Consolidada da Pessoa Jurídica, emitido via internet no sítio do <https://certidoes-apf.apps.tcu.gov.br/>, para comprovação ou não se a empresa sofre sanção da qual decorra como efeito restrição ao direito de participar em licitações ou de celebrar contratos com a Administração Pública. Ou tal consulta poderá ser realizada pela Comissão Permanente de Licitação, quanto da análise dos documentos de habilitação.

2.1.2- Justificativa da vedação a participação de consórcio:

2.1.2.1- A vedação à participações de interessadas que se apresentem constituídas sob a forma de consórcio se justifica na medida em que nas contratações de serviços comuns, é bastante corriqueiro a participação de empresas de pequeno e médio porte, às quais, em sua maioria, apresentam o mínimo exigido no tocante à qualificação técnica e econômico-financeira, condições suficientes para a execução de contratos dessa natureza, o que não tornará restrito o universo de possíveis licitantes individuais. A ausência de consórcio não trará prejuízos à competitividade do certame, visto que, em regra, a formação de consórcios é admitida quando o objeto a ser licitado envolve questões de alta complexidade ou de relevante vulto, em que empresas, isoladamente, não teriam condições de suprir os requisitos de habilitação do edital e ainda não teriam as condições necessárias a execução do objeto individualmente. Nestes casos, a Administração, com vistas a aumentar o número de participantes, admite a formação de consórcio.

2.1.2.1- Tendo em vista que é prerrogativa do Poder Público, na condição de contratante, a escolha da participação, ou não, de empresas constituídas sob a forma de consórcio, com as devidas justificativas, conforme se depreende da literalidade do texto da Lei nº 8.666/93, que em seu Art. 33 que atribui à Administração a prerrogativa de admissão de consórcios em licitações por ela promovidas, pelos motivos já expostos, conclui-se que a vedação de constituição de empresas em consórcio, para o caso concreto, é o que melhor atende o interesse público, por prestigiar os princípios da competitividade, economicidade e moralidade.

2.1.2.1- Ressalte-se que a decisão com relação à vedação à participação de consórcios, expressa no item 2.1.1, alínea “d” do Edital de Pregão Eletrônico nº 003/2022/SMI - TP, para o caso concreto em análise, visa exatamente afastar a restrição à competição, na medida que a reunião de empresas que, individualmente, poderiam prestar os serviços, reduziria o número de licitantes e poderia, eventualmente, proporcionar a formação de conluíus/cartéis para manipular os preços nas licitações



PREFEITURA MUNICIPAL DE
PARAMOTI

Um novo Tempo Uma nova História

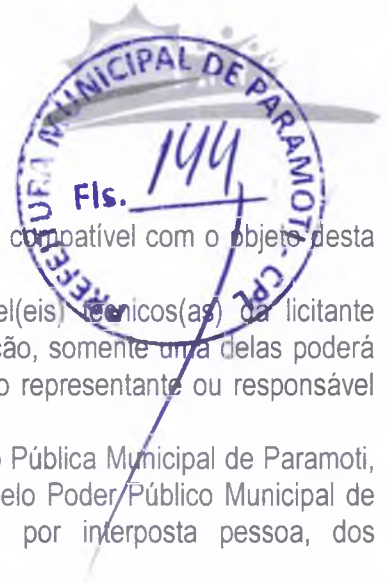

2.1.3- Não poderá participar empresa que não explore ramo de atividade compatível com o objeto desta licitação.

2.1.4- Quando um(a) dos(as) sócio(a)s representantes ou responsável(eis) técnicos(as) da licitante participar de mais de uma empresa especializada no objeto desta Licitação, somente uma delas poderá participar do certame licitatório. Caso não seja feita a escolha pelo sócio representante ou responsável técnico ambas serão excluídas do certame.

2.1.5 - É vedado ao servidor dos órgãos e/ou entidades da Administração Pública Municipal de Paramoti, Autarquias, Empresas Públicas ou Fundações, instituídas ou mantidas pelo Poder Público Municipal de Paramoti, participar como licitante, direta ou indiretamente por si, por interposta pessoa, dos procedimentos desta Licitação;

2.1.6- O licitante considerado descredenciado ou não apto a participar do certame, poderá assistir ao processo licitatório, não podendo, entretanto, manifestar-se verbalmente durante a sessão.

2.2- DAS CONDIÇÕES DE PARTICIPAÇÃO:

2.2.1- Poderá participar do presente certame licitatório *PESSOA JURÍDICA*, devidamente cadastrada na Prefeitura Municipal de Paramoti ou não cadastrada, que atender a todas as condições exigidas para cadastramento até o terceiro dia anterior à data do recebimento das propostas, observada a necessária qualificação.

2.2.2- Só poderá apresentar ou solicitar quaisquer documentos, manifestar-se ou representar qualquer empresa licitante no presente certame, representante legal habilitado, devendo apresentar os seguintes documentos:

I - Documento oficial de identidade;

II - **PROCURAÇÃO POR INSTRUMENTO PÚBLICO OU PARTICULAR** (acompanhado com os atos constitutivos da pessoa jurídica, ata de sua eleição, contrato social, requerimento de empresário individual, etc, nos quais estejam expressos poderes para o outorgante exercer direitos e assumir obrigações em decorrência de tal investidura). A procuração deverá indicar outorga de poderes para, na forma da lei, representar a licitante e praticar os atos a que se destinam, interpor recursos administrativos, apresentar documentos de habilitação e proposta de preços, assinar ata e os demais fins pertinentes ao certame, em nome da licitante, poderes para, na forma da lei, e praticar todos os demais atos pertinentes ao certame, em nome da licitante. **OBS: não serão aceitas procurações (públicas ou particulares) com prazo de validade acima de 01 (um) ano civil, a contar da data da sua emissão.**

2.2.3- Caso o representante seja sócio da empresa licitante com poderes de representação, sócio-gerente, diretor do licitante ou titular de firma individual, deverão ser apresentados juntamente com o documento de identidade, documentos que comprovem tal condição (atos constitutivos da pessoa jurídica, ata de sua eleição, etc), nos quais estejam expressos seus poderes para exercer direitos e assumir obrigações em decorrência de tal investidura.

2.2.4- Na ocasião da Habilitação, as microempresas e empresas de pequeno porte poderão participar desta licitação em condições diferenciadas, na forma prescrita na Lei Complementar nº 123, de 14 de dezembro de 2006, devendo para isso, DECLARAR, para fins legais, sob as penas da lei, que cumprem os requisitos legais para qualificação como microempresa ou empresa de pequeno porte nas condições do Estatuto Nacional da Microempresa e da Empresa de Pequeno Porte, instituído pela Lei Complementar nº 123, de 14 de dezembro de 2006, em especial quanto ao seu art. 3º, OU apresentar a declaração expedida pela Junta Comercial, nos termos do art. 8º da IN 103/2007 do DNRC – Departamento Nacional de Registro no Comércio, que estão aptas a usufruir do tratamento favorecido nos seus artigos 42 a 49 e que não se enquadram nas situações relacionadas no §4º do artigo 3º da citada Lei complementar, sob pena de assim não fazer, não poder usufruir dos benefícios concedidos pela referida lei.



2.2.4.1. Devendo apresentar em anexo a esta declaração, prevista no item 2.2.4 a **Certidão Simplificada da Junta Comercial**, com data não superior a 30 (trinta) dias da data de abertura do certame, da sede a pessoa jurídica (quando se trata de ME e EPP).

2.2.5- DAS CONDIÇÕES DE PARTICIPAÇÃO DURANTE AS SESSÕES PÚBLICAS PRESENCIAIS:

2.2.5.1. Conforme Decreto Estadual nº 33.575 de 06 de maio de 2020, que trata das regras de isolamento social, bem como **Decreto Municipal nº. 132/2020, datado de 05/05/2020** (disponível em: <https://www.paramoti.ce.gov.br/decretos.php?id=211>), só poderão adentrar no Setor de Licitações / Sala de Sessões, os representantes (licitantes) que estiverem fazendo o uso de máscara de proteção. O não uso por parte do representante não resultará em exclusão do certame, no entanto o mesmo deverá apenas entregar os envelopes de Habilitação/Proposta de Preços, preenchendo protocolo apropriado e não permanecer no ambiente da sessão de julgamento.

2.2.5.2. Para todos os presentes, será organização do ambiente da sessão de julgamento com afastamento mínimo de 1 (um) a 2 (dois) metros de distância entre os presentes.

2.2.5.3. Necessário observar que não se trata aqui de invasão às competências dos órgãos de vigilância sanitária, mas tão-somente de recomendações às unidades administrativas e comissão de licitação no sentido de mitigar a propagação da pandemia, garantindo maior segurança a todos os presentes nas sessões presenciais (inclusive eventuais cidadãos), estimular a participação de empresas interessadas no certame, oferecendo-lhes um ambiente adequado de disputa, e salvaguardar os agentes de compras. (texto retirado do OFÍCIO Nº 6347/2020/GAB-CE/CEARÁ/CGU).

2.3- CREDENCIAMENTO (FORA DOS ENVELOPES):

2.3.1. **CREDENCIAMENTO:** Cada licitante deverá apresentar-se com apenas 01 (um) representante, devidamente munido de documentação hábil de credenciamento, o qual será o único admitido a intervir nas diversas fases do procedimento licitatório, respondendo assim, para todos os efeitos, pelo licitante representado.

2.3.2. Cada representante, juntamente com o documento hábil de credenciamento, deverá apresentar ainda:

2.3.2.1 TRATANDO-SE DE PROPRIETÁRIO OU SÓCIO ADMINISTRADOR:

2.3.2.1. Documento de **identidade** de fé pública com fotografia;

2.3.2.2. Ato Constitutivo da Empresa (**Contrato Social/Estatuto Social/Registro de Firma Individual**) em vigor, devidamente registrado na Junta Comercial, em se tratando de Sociedade Comercial; e, no caso de Sociedade por Ações, acompanhado dos documentos referentes às eleições de seus administradores;

2.3.3. TRATANDO-SE DE REPRESENTANTE LEGAL:

2.3.3.1 - Documento de **identidade** de fé pública com fotografia do representante legal;

2.3.3.2 - Documento de **identidade** de fé pública com fotografia do proprietário ou sócio administrador;

2.3.3.3. Ato Constitutivo da Empresa (**Contrato Social/Estatuto Social/Registro de Firma Individual**) em vigor, devidamente registrado na Junta Comercial, em se tratando de Sociedade Comercial; e, no caso de Sociedade por Ações, acompanhado dos documentos referentes às eleições de seus administradores;

2.3.3.4. **PROCURAÇÃO POR INSTRUMENTO PÚBLICO OU PARTICULAR**, (acompanhado com os atos constitutivos da pessoa jurídica, ata de sua eleição, contrato social, requerimento de empresário individual, etc, nos quais estejam expressos poderes para o outorgante exercer direitos e assumir obrigações em decorrência de tal investidura). A procuração deverá indicar outorga de poderes para, na forma da lei, representar a licitante e praticar os atos a que se destinam, interpor recursos administrativos, apresentar documentos de habilitação e proposta de preços, assinar ata e os demais fins pertinentes ao certame, em nome da licitante, poderes para, na forma da lei e praticar todos os demais atos pertinentes ao certame;



OBS: não serão aceitas procurações públicas com prazo de emissão acima de 01 (um) ano civil, a contar da data da sua emissão.

2.3.4. - Os documentos de credenciamento e de identificação deverão ser apresentados em separados dos envelopes de proposta de preço e de habilitação, para que possam ser analisados no início dos trabalhos, antes da abertura desses envelopes.

2.3.5. A incorreção ou não apresentação do instrumento de mandato, da comprovação de que se trata o sub ITEM 2.3.2/2.3.3, implicará no **não credenciamento do licitante**. Obviamente ainda sendo aceitas a sua proposta de preços e documentos de habilitação. Apenas a licitante não terá representante credenciado.

2.3.6. No decorrer do procedimento licitatório, os licitantes poderão nomear representantes, caso não os tenha feito, ou substituir os já nomeados, desde que apresente os documentos exigidos no item 2.3.2/2.3.3. Entretanto, não será admitida a participação de 01 (um) mesmo representante para mais de uma empresa/entidade licitante.

2.3.7. Não poderão participar licitantes com sócios, cooperados, diretores ou representantes comuns.

2.3.8. Se antes do início da abertura dos envelopes de preço for constatada a comunhão de sócios, cooperados, diretores ou representantes entre licitantes participantes, somente uma delas poderá participar do certame.

2.3.9. Se constatada a comunhão de sócios, cooperados, diretores ou representantes entre licitantes participantes após a abertura dos envelopes de preço, os respectivos participantes serão automaticamente desclassificados do certame, independentemente do preço proposto.

2.3.10. Toda documentação do credenciamento deverá vir em cópia autenticada em cartório competente;

2.3.11. O Presidente ao realizar a última chamada para credenciamento, chamando todos os interessados para fornecerem os envelopes, caso não exista manifestação, dar-se-á por encerrada a etapa de credenciamento, não se admitindo credenciamento e fornecimento de envelopes depois de finalizada tal etapa.

3.0- DOS ENVELOPES

3.1- Cada licitante deverá apresentar, simultaneamente, 02 (dois) conjuntos de documentos, a saber: de **Habilitação e Proposta de Preço**, sendo aceita a remessa via postal.

3.1.1- Em caso de envio dos envelopes de Habilitação e Proposta, pela via postal, Comissão de Licitação **não se responsabilizará se os mesmos não chegarem a tempo hábil** para a abertura do certame.

3.1.2- Os conjuntos de documentos relativos à Habilitação e Proposta de Preço deverão ser entregues separadamente, em envelopes opacos e lacrados, rubricados no fecho e identificados com o nome do licitante, o número do CNPJ, o objeto da licitação e, respectivamente, os títulos dos conteúdos ("Documentos de Habilitação" e "Proposta de Preço"), na forma a seguir:

À PREFEITURA MUNICIPAL DE PARAMOTI
(IDENTIFICAÇÃO DA EMPRESA)
ENVELOPE Nº 01 – DOCUMENTAÇÃO
TOMADA DE PREÇOS Nº 001/2022/SMI - TP

À PREFEITURA MUNICIPAL DE PARAMOTI
(IDENTIFICAÇÃO DA EMPRESA)
ENVELOPE Nº 02 - PROPOSTA DE PREÇOS
TOMADA DE PREÇOS Nº 001/2022/SMI - TP



3.2- É obrigatória a assinatura de quem de direito da PROPONENTE na PROPOSTA DE PREÇOS.

3.3- Os Documentos de Habilitação e as Propostas de Preços deverão ser apresentados pelo preposto da licitante com poderes de representação legal, através de procuração pública. A não apresentação não implicará em inabilitação. No entanto, o representante não poderá pronunciar-se em nome da licitante.

3.4- Qualquer pessoa poderá entregar os Documentos de Habilitação e as Propostas de Preços de mais de uma licitante. Porém, nenhuma pessoa, ainda que munida de procuração, poderá representar mais de uma licitante junto à Comissão, sob pena de exclusão sumária das licitantes representadas.

4.0- DOS DOCUMENTOS DE HABILITAÇÃO – ENVELOPE “A”.

4.1- Os Documentos de Habilitação deverão ser apresentados da seguinte forma:

a) Em originais ou publicação em Órgão Oficial, ou, ainda, por qualquer processo de cópia autenticada em Cartório, sendo aceita autenticação eletrônica, exceto para a garantia, quando houver, cujo documento comprobatório deverá ser exibido exclusivamente em original;

b) Dentro do prazo de validade, para aqueles cuja validade possa se expirar. Na hipótese do documento não conter expressamente o prazo de validade, deverá ser acompanhado de declaração ou regulamentação do órgão emissor que disponha sobre a validade do mesmo. Na ausência de tal declaração ou regulamentação, o documento será considerado válido pelo prazo de 30 (trinta) dias, a partir da data de sua emissão;

c) Rubricados e numerados seqüencialmente, na ordem deste Edital, da primeira à última página, de modo a refletir seu número exato;

4.1.2- Na forma do que dispõe o art. 42 da Lei Complementar nº 123, de 14.12.2006, a comprovação da regularidade fiscal e trabalhista das microempresas e empresas de pequeno porte somente será exigida para efeito de assinatura do contrato.

4.1.3- Para efeito do disposto no item acima, as ME e EPP, por ocasião de participação neste procedimento licitatório, deverão apresentar toda a documentação exigida para efeito de comprovação de regularidade fiscal e trabalhista, mesmo que esta apresente alguma restrição.

4.1.4- Havendo alguma restrição na comprovação da regularidade fiscal e trabalhista, será assegurado o prazo de 05 (cinco) dias úteis (Lei nº 123/2006 e suas alterações), contado a partir do momento em que o proponente for declarado o vencedor do certame, para regularização da documentação, pagamento ou parcelamento do débito, e emissão de eventuais certidões negativas ou positivas com efeito de certidão negativa.

4.1.5- A não-regularização da documentação, no prazo previsto no item anterior, implicará decadência do direito à contratação, sem prejuízo das sanções previstas no art. 81 da Lei nº 8.666/93, sendo facultado à Administração convocar os licitantes remanescentes, na ordem de classificação, para a assinatura do contrato, ou revogar a licitação.

4.1.6- Será inabilitado o licitante que não atender às exigências deste edital referentes à fase de habilitação, bem como apresentar os documentos defeituosos em seu conteúdo e forma, e ainda, a ME ou EPP que não apresentar a regularização da documentação de Regularidade Fiscal e Trabalhista no prazo definido no item “4.1.4” acima.

4.2- OS DOCUMENTOS DE HABILITAÇÃO CONSISTIRÃO DE:

4.2.1- **CERTIFICADO DE REGISTRO CADASTRAL (CRC)** desta Prefeitura Municipal de Paramoti, dentro do prazo de validade, guardada a conformidade do objeto da licitação.

4.2.2- HABILITAÇÃO JURÍDICA:



4.2.2.1- **REGISTRO COMERCIAL**, no caso de empresa pessoa individual, no registro público de empresa mercantil da Junta Comercial; devendo, no caso da licitante ser a sucursal, filial ou agência, apresentar o registro da Junta onde opera com averbação no registro da Junta onde tem sede a matriz.

4.2.2.2- **ATO CONSTITUTIVO, ESTATUTO OU CONTRATO SOCIAL CONSOLIDADO** em vigor devidamente registrado no registro público de empresa mercantil da Junta Comercial, em se tratando de sociedades empresárias e, no caso de sociedades por ações, acompanhado de documentos de eleição de seus administradores; devendo, no caso da licitante ser a sucursal, filial ou agência, apresentar o registro da Junta onde opera com averbação no registro da Junta onde tem sede a matriz.

4.2.2.3- **INSCRIÇÃO DO ATO CONSTITUTIVO**, no caso de sociedades simples - exceto cooperativas - no Cartório de registro das Pessoas Jurídicas acompanhada de prova da diretoria em exercício; devendo, no caso da licitante ser a sucursal, filial ou agência, apresentar o registro no Cartório de registro das Pessoas Jurídicas do Estado onde opera com averbação no Cartório onde tem sede a matriz.

4.2.2.4- **DECRETO DE AUTORIZAÇÃO**, em se tratando de empresa ou sociedade estrangeira em funcionamento no País, e **ATO DE REGISTRO DE AUTORIZAÇÃO PARA FUNCIONAMENTO** expedido pelo órgão competente, quando a atividade assim o exigir.

4.2.2.5- **ALVARÁ DE FUNCIONAMENTO DA SEDE DA LICITANTE;**

4.2.2.6- **DOCUMENTO DE IDENTIFICAÇÃO**, com foto, dos sócios administradores ou titular, no caso de firma individual;

4.2.3 - RELATIVA À REGULARIDADE FISCAL E TRABALHISTA:

4.2.3.1- Prova de inscrição no Cadastro Nacional de Pessoas Jurídicas (CNPJ);

4.2.3.2- Prova de inscrição no cadastro de contribuintes estadual ou municipal, conforme o caso, relativo ao domicílio ou sede do licitante, pertinente ao seu ramo de atividade e compatível com o objeto contratual;

4.2.3.3- Provas de regularidade, em plena validade, para com:

a.1) a **Fazenda Federal** (Certidão de regularidade de Débitos relativos à Créditos Tributários Federais e à Dívida Ativa da União (CND), emitidas pela Receita Federal do Brasil na forma da Portaria Conjunta RFB/PGFN nº. 1.751, de 02 de Outubro de 2014);

b.2) a **Fazenda Estadual** (Certidão Negativa de tributo estadual do domicílio da licitante);

c.3) a **Fazenda Municipal** (Certidão Negativa de Débitos Municipais) do domicílio ou sede do licitante, ou outra equivalente, na forma da Lei, com data de expedição não superior a 30 (trinta) dias da data de encerramento desta licitação, se outro prazo não constar dos documentos;

d.4) o Fundo de Garantia por Tempo de Serviço – **FGTS**;

e.5) a Justiça do Trabalho – **CNDT**;

4.2.3.4. As microempresas e empresas de pequeno porte deverão apresentar toda a documentação exigida para efeito de comprovação de regularidade fiscal e trabalhista, mesmo que esta apresente alguma restrição;

4.2.3.5. Havendo alguma restrição na comprovação da regularidade fiscal e trabalhista, será assegurado o prazo de 05 (cinco) dias úteis, cujo termo inicial corresponderá ao momento em que o proponente for declarado o vencedor do certame, prorrogáveis por igual período, a critério da Comissão de Licitação, para a regularização da documentação e emissão de eventuais certidões negativas ou positivas com efeito de certidão negativa, conforme os ditames da Lei Complementar 123/2006 alterada pela Lei Complementar 147/2014;

4.2.3.6. A não-regularização da documentação, no prazo estabelecido, implicará decadência do direito à contratação, sem prejuízo das sanções previstas no art. 81, da Lei no 8.666/93, sendo facultado a



convocação dos licitantes remanescentes, na ordem de classificação, para a assinatura do contrato, ou a revogação da licitação, conforme o caso.

4.2.4- QUALIFICAÇÃO TÉCNICA:

4.2.4.1- Certidão atualizada de registro da empresa no Conselho Regional de Engenharia, Arquitetura e Agronomia- CREA, na qual conste o(s) nome(s) de seu(s) responsável(eis) técnico(s);

4.2.4.2- **QUALIFICAÇÃO TÉCNICA PROFISSIONAL:** Comprovação da licitante de possuir em seu corpo técnico, na data de abertura das propostas, profissional de nível superior, com formação em Engenharia Civil detentor de atestado de responsabilidade técnica, devidamente registrado no CREA da região onde os serviços foram executados, acompanhados da respectiva Certidão de Acervo Técnico – CAT **com atestado**, expedidas por estes Conselhos, que comprove ter o profissional executado serviços relativos à **execução** de obra, com características técnicas similares às do objeto da presente licitação.

4.2.4.3- Entende-se, para fins deste Edital, como pertencente ao quadro permanente:

a.1) O empregado comprova-se o vínculo empregatício através de cópia da "ficha ou livro de registro de empregados" ou cópia da Carteira de trabalho e Previdência Social – CTPS.

a.2) Quando o responsável técnico for o dirigente ou sócio da empresa licitante, tal aprovação deverá ser feita através de um dos seguintes documentos: contrato social, certidão de registro do CREA, devidamente atualizada, ou de certidão simplificada na Junta Comercial expedida na sede do licitante;

a.3) Ou Contrato de prestação de serviços, acompanhado de comprovação através do registro do responsável técnico da licitante junto ao CRQ-CREA, que identifique a relação das empresas em que o profissional figure como responsável técnico.

4.2.4.4- Quando a CERTIDÃO DE ACERVO TÉCNICO emitido pelo CREA não explicar com clareza os serviços objeto do Acervo Técnico, esta deverá vir acompanhado do seu respectivo Atestado, devidamente registrado e reconhecido pelo CREA.

4.2.4.5- Deverão constar, preferencialmente, das CERTIDÕES DE ACERVO TÉCNICO ou dos ATESTADOS expedidos pelo CREA, em destaque, os seguintes dados: Data de início e término da Obra, local de execução, nome do contratante e da CONTRATADA, nome dos responsáveis técnicos, seus títulos profissionais e números de registros no CREA, especificações técnicas da obra e os quantitativos executados.

4.2.4.6- Não serão aceitos atestados de Projeto, Fiscalização, Supervisão, Gerenciamento, Controle Tecnológico ou Assessoria Técnica de Obras.

4.2.4.7- No caso de duas ou mais participantes apresentarem atestados de um mesmo profissional como responsável técnico, como comprovação de qualificação técnica, as mesmas deverão apresentar declaração do responsável técnico optando por umas das participantes, caso contrário ambas serão INABILITADAS;

4.2.4.8- O (s) profissional (is) deverá (ão) ser indicado (s), através de declaração emitida pela licitante, como responsável (is) técnico(s) da participante e sua substituição só será possível por profissional igualmente qualificado, mediante a expressa aprovação da fiscalização;

4.2.4.9- As exigências mínimas relativas a instalações de canteiros, máquinas, equipamentos e pessoal técnico especializado, considerados essenciais para o cumprimento do objeto da licitação, serão atendidas mediante a apresentação de declaração formal e relação explícita da sua disponibilidade, sob as penas cabíveis, vedada as exigências de propriedade e de localização prévia.

4.2.4.10- Declaração fornecida pelo responsável técnico detentor do atestado de responsabilidade técnica da licitante, exigido no item 4.2.4.2, que o mesmo tenha visitado (in loco) e tomado conhecimento do local onde será executado o objeto do certame em questão e se inteirado de todas as condições que possam orientar a elaboração completa da proposta.



4.2.5- QUALIFICAÇÃO ECONÔMICO-FINANCEIRA:

4.2.5.1. **Balço patrimonial e demonstrações contábeis (DRE) do último exercício fiscal**, já exigíveis e apresentados **na forma da lei**, devidamente registrado na junta comercial da sede da licitante, acompanhado dos termos de abertura e de encerramento do Livro Diário - estes termos devidamente registrados na Junta Comercial – constando ainda, no balanço, o número do Livro Diário e das folhas nos quais se acha transcrito, que comprovem a boa situação financeira da empresa, com vistas aos compromissos que terá de assumir caso lhe seja adjudicado o objeto licitado, devidamente assinado pelo contador responsável, sendo vedada sua substituição por balancetes ou balanços provisórios, podendo ser atualizados por índices oficiais quando encerrados há mais de 03 (três) meses da data de apresentação da proposta;

4.2.5.2. Serão considerados como na forma da Lei, o Balço Patrimonial e Demonstrações Contábeis assim apresentados:

a) **Sociedades empresariais em geral**: registrados ou autenticados na Junta Comercial da sede ou domicílio da Licitante, acompanhados de cópia do termo de abertura e de encerramento do Livro Diário do qual foi extraído.

b) **Sociedades empresárias, especificamente no caso de sociedades anônimas regidas pela Lei nº. 6.404/76**: registrados ou autenticados na Junta Comercial da sede ou domicílio da licitante; ou publicados na imprensa oficial da União, ou do Estado, ou do Distrito Federal conforme o lugar em que esteja situada a sede da companhia; ou, ainda, em jornal de grande circulação editado na localidade em que está a sede da companhia;

c) **Sociedades simples**: registrados no Registro Civil das Pessoas jurídicas do local de sua sede; caso a sociedade simples adote um dos tipos de sociedade empresária, deverá sujeitar-se às normas fixadas para as sociedades empresárias, inclusive quanto ao registro na Junta Comercial.

d) As empresas constituídas á menos de um ano: apresentarão deverão apresentar demonstrativo do Balço de Abertura, devidamente registrados ou autenticados na Junta Comercial do domicílio da Licitante, acompanhado dos termos de abertura e de encerramento do Livro Diário - estes termos devidamente registrados na Junta Comercial assinado pelo sócio-gerente ou diretor e pelo contador ou outro profissional equivalente, devidamente registrado no Conselho Regional de Contabilidade.

4.2.5.3. Entende-se que a expressão "**na forma da lei**" constante no item 5.2.6.1, no mínimo: balanço patrimonial e DRE, registro na Junta Comercial ou órgão competente, termos de abertura e encerramento).

4.2.5.4. As cópias deverão ser originárias do Livro Diário devidamente formalizado e registrado.

4.2.5.5. A empresa optante pelo *Sistema Público de Escrituração Digital - SPED* poderá apresentá-lo **na forma da lei**.

4.2.5.6. Entende-se que a expressão "**na forma da lei**" constante no item 5.2.6.5 engloba, no mínimo:

a) Balço Patrimonial;

b) DRE – Demonstração do Resultado do Exercício;

c) Termos de abertura e de encerramento;

d) Recibo de entrega de escrituração contábil digital; (*Para efeito o que determina o Art. 2º do Decreto Nº 9.555, de 6 de novembro de 2018*);

OBS¹: A autenticação de livros contábeis das pessoas jurídicas não sujeitas ao Registro do Comércio, poderá ser feita pelo Sistema Público de Escrituração Digital - Sped, instituído pelo Decreto nº 6.022, de 22 de janeiro de 2007, por meio da apresentação de escrituração contábil digital, na forma estabelecida pela Secretaria da Receita Federal do Brasil do Ministério da Fazenda. (Art. 1º do Decreto Nº 9.555, de 6 de novembro de 2018).

4.2.5.7. As cópias deverão ser originárias do Livro Diário constante do SPED.

4.2.5.8. A Escrituração Digital deverá estar de acordo com as Instruções Normativas (RFB nº 1420/2013 e RFB nº 1594) que tratam do *Sistema Público de Escrituração Digital – SPED*. Para maiores informações,



verificar o site www.receita.gov.br, no link SPED. Ficando a exigência de apresentação do Balanço Patrimonial do último exercício social, a ser apresentado no prazo que determina o art. 5º das Instruções Normativas da RFB, bem como o que determina a Jurisprudência no Acórdão TCU nº 2.669/2013 de relatoria do Ministro Valmir Campelo.

4.2.5.9. Com base nos dados extraídos do balanço será avaliada a capacidade financeira da empresa, em conformidade com o art. 19, Inciso XXIV da Instrução Normativa nº 06/2013- MPOG, as empresas deverão apresentar o cálculo dos índices financeiros, sendo qualificadas apenas as que forem consideradas solventes. Para isso serão utilizadas as seguintes definições e formulações: a boa situação financeira, será baseada na obtenção de índices de Liquidez Geral (LG), maior que um (>1), Solvência Geral (SG), maior que um (>1) e Liquidez Corrente (LC), maior que um (>1), cumulativamente, resultantes da aplicação das fórmulas:

$$LG = \frac{\text{Ativo Circulante} + \text{Realizável a Longo Prazo}}{\text{Passivo Circulante} + \text{Exigível a Longo Prazo}}$$

$$SG = \frac{\text{Ativo Total}}{\text{Passivo Circulante} + \text{Exigível a Longo Prazo}}$$

$$LC = \frac{\text{Ativo Circulante}}{\text{Passivo Circulante}}$$

4.2.5.9.1. As empresas, que apresentarem **resultado inferior ou igual a 1 (um)** em qualquer dos índices de Liquidez Geral (LG), Solvência Geral (SG) e Liquidez Corrente (LC), deverão comprovar patrimônio líquido de 10% (dez por cento) do Valor Estimado da contratação. Devendo a comprovação ser feita relativamente à data de apresentação da proposta, mediante apresentação da Certidão Simplificada da Junta Comercial da sede do licitante, emitida em prazo não superior a 30 (trinta) dias da data marcada para recebimento dos envelopes.

4.2.5.9.2. JUSTIFICATIVA DA EXIGENCIA DOS INDICES CONTÁVEIS:

- Realizada pesquisa na legislação específica e em órgãos que promovem procedimentos licitatórios, constatou-se a utilização dos índices contábeis acima, conclusivamente, os mais adotados no segmento de licitações;
- Portanto, o atendimento aos índices estabelecidos no Edital, demonstrará uma situação EQUILIBRADA da licitante. Caso contrário, o desatendimento dos índices, revelará uma situação DEFICITÁRIA da empresa, colocando em risco a execução do contrato.
- Ante o exposto, a exigência do Edital nada mais fez que traduzir em critérios objetivos o disposto no art. 37, XXI, da Constituição Federal, uma vez que a contratação de empresas em situação EQUILIBRADA é o mínimo que o Município de Paramoti deve cercar-se para assegurar o integral cumprimento do contrato. Ademais, os índices escolhidos foram democráticos, na medida em que estabelecem um "mínimo" de segurança na contratação.

4.2.5.10. **Certidão negativa de falência, recuperação judicial ou extrajudicial**, expedida pelo distribuidor da sede da pessoa jurídica (artigo 31 da Lei nº 8.666/93) em data não superior a 30 (trinta) dias;

4.2.5.11. Ficam dispensado da apresentação da exigência prevista no item 4.2.5.1 a 4.2.5.9.1 deste tópico a figura do Microempreendedor Individual (MEI), devendo comprovar e apresentar as demais exigências.

4.2.5.11.1. O Microempreendedor Individual-MEI que no ano-calendário anterior não tenha auferido receita bruta de até R\$ 81.000,00 (oitenta e um mil reais), está dispensado da apresentação do Balanço Patrimonial e demonstrações contábeis do último exercício social na forma do item anterior, conforme art.



1.179 §2º do Código Civil e artigo 18-A, § 1º da Lei Complementar nº 123/2006, entretanto deverá apresentar a DASNSIMEI (Declaração Anual do Simples Nacional – Microempresário Individual), para comprovar tal condição.

4.2.5.12. Comprovação de Garantia de Participação nos termos do artigo 31, III da Lei nº 8.666/93, no montante de R\$ 451.493,71 (quatrocentos e cinquenta e um mil quatrocentos e noventa e três reais e setenta e um centavos) em nome da Prefeitura Municipal de Paramoti, devendo as comprovações serem juntadas aos documentos de habilitação.

4.2.5.12.1. A licitante poderá optar por uma das seguintes modalidades de garantia: caução em dinheiro, títulos da dívida pública, seguro garantia ou por fiança bancária;

4.2.5.12.2. Ao optar por caução em dinheiro, os interessados deverão efetuar depósito ou transferência bancária para a Agência 1035-9, Conta Corrente 5189-6, Banco do Brasil, cujo comprovante deve ser apresentado junto com a documentação referente a habilitação;

4.2.5.12.3. Caso a modalidade de garantia recair em títulos da dívida pública emitidos sob a forma escritural, mediante registro em sistema centralizado de liquidação e de custódia autorizado pelo Banco Central do Brasil, e avaliados por seus valores econômicos, conforme definido pelo Ministério da Economia, o qual está atestará a sua validade, exequibilidade e avaliação de resgate atual, e das seguintes comprovações:

- Origem/aquisição mediante documento respectivo e lançamento contábil por meio de registro no balanço patrimonial da licitante;
- Apresentar documento, emitido por entidade ou organismo oficial, dotado de fé pública, demonstrando a correção atualizada monetariamente do título (realizada até seis meses anteriores a data marcada para apresentação da dita garantia), conforme parâmetros definidos pelo Ministério da Fazenda;
- Serão aceitos apenas e tão somente títulos com vencimentos passíveis de resgate incontestável sob nenhum aspecto, até a data correspondente ao prazo de validade da proposta de preços.
- Presumem-se como autênticos os títulos oferecidos pela licitante, reservando-se a Prefeitura Municipal de Paramoti o direito de averiguar a sua autenticidade. Em se constatando indícios de fraude, se obriga a oferecer denúncia ao Ministério Público.
- Origem/aquisição mediante documento respectivo e lançamento contábil por meio de registro no balanço patrimonial da licitante.

4.2.5.12.4 - Caso a modalidade de garantia escolhida seja a fiança bancária que deverá ser emitida por banco ou instituição financeira devidamente autorizada a operar no País pelo Banco Central do Brasil, o licitante entregará o documento no original ou cópia autenticada, fornecido pela instituição que a concede, do qual deverá obrigatoriamente, constar:

- Beneficiário: Prefeitura Municipal de Paramoti.
- Objeto: Garantia da participação na TOMADA DE PREÇOS Nº ___/2022/SMI-TP.
- Valor: R\$ 4.514,94 (quatro mil reais, quinhentos e quatorze reais e noventa e quatro centavos)
- Prazo de validade: mínimo de 120 (cento e vinte) dias.

4.2.5.12.5. Caso a modalidade de garantia seja seguro-garantia, o licitante deverá fazer a comprovação da apólice ou de documento hábil expedido pela seguradora, cuja vigência será de, no mínimo, 120 (cento e vinte) dias contados a partir da data do recebimento dos envelopes.

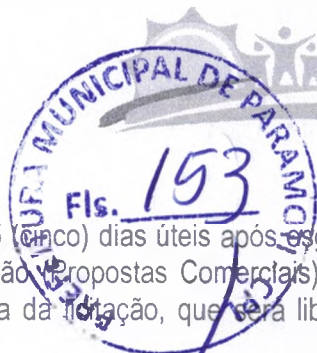

4.2.5.13 - A garantia de manutenção de proposta será liberada até 5 (cinco) dias úteis após esgotada as fases de habilitação (Documentos de Habilitação) ou de classificação (Propostas Comerciais), para as empresas inabilitadas ou desclassificadas, exceto para a vencedora da licitação, que será liberada no mesmo prazo, após a data de assinatura dos possíveis contratos.

4.2.5.14 - Para efeito da devolução de que trata o subitem anterior, a garantia prestada pela LICITANTE, quando em dinheiro, será atualizada monetariamente, por meio da aplicação da Caderneta de Poupança, calculada "pro rata die".

4.2.5.15 - A garantia da proposta poderá ser executada;

- a) se o licitante retirar sua proposta comercial durante o prazo de validade da mesma;
- b) se o licitante não firmar o contrato.

4.2.6- Outros Documentos de Habilitação:

4.2.6.1- Declaração, sob as penalidades cabíveis, de inexistência de fato superveniente impeditivo da habilitação, ficando ciente da obrigatoriedade de declarar ocorrências posteriores, conforme modelo constante dos Anexos deste edital (art.32, §2º, da Lei n.º 8.666/93);

4.2.6.2- Declaração de que, em cumprimento ao estabelecido na Lei nº 9.854, de 27/10/1999, publicada no DOU de 28/10/1999, e ao inciso XXXIII, do artigo 7º, da Constituição Federal, não emprega menores de 18 (dezoito) anos em trabalho noturno, perigoso ou insalubre, nem emprega menores de 16 (dezesesseis) anos em trabalho algum, salvo na condição de aprendiz, a partir de 14 (quatorze) anos, conforme modelo constante dos Anexos deste edital;

4.2.6.3- Declaração que tem pleno conhecimento de todos os parâmetros e elementos dos serviços a serem ofertados no presente certame licitatório e que sua proposta atende integralmente aos requisitos constantes neste edital.

4.2.6.4- Declaração que concorda integralmente com os termos deste edital e seus anexos.

4.3- A LICITANTE deverá fornecer, a título de informação, número de telefone, fax, e pessoa de contato, preferencialmente local. A ausência desses dados não a tornará inabilitada.

4.4- Os licitantes que deixarem de apresentar quaisquer dos documentos exigidos no Envelope nº 01 (Documentos de Habilitação), ou os apresentarem em desacordo com o estabelecido neste edital, ou com irregularidades, serão considerados inabilitados, não se admitindo complementação posterior.

4.5- As declarações contidas neste Item 4.2, quando não específica, deverão ser assinadas pelo proprietário ou sócio - administrador ou por preposto da licitante com poderes de representação legal, através de procuração pública.

4.6- A Prefeitura Municipal de Paramoti reserva-se no direito de promover diligências a fim de averiguar sobre a veracidade dos documentos apresentados, bem como sobre a localização e funcionamento das atividades locais da empresa licitante, ou qualquer outro fato a qualquer momento.

5.0- DA PROPOSTA DE PREÇO – ENVELOPE “B”

5.1- As propostas deverão ser apresentadas em papel timbrado da firma, preenchidas em via datilografada/digitada ou impressa por qualquer processo mecânico, eletrônico ou manual, sem emendas, rasuras ou entrelinhas, entregue em envelope lacrado.

5.2- AS PROPOSTAS DE PREÇOS DEVERÃO, AINDA, CONTER:

5.2.1- A razão social, local da sede e o número de inscrição no CNPJ da licitante;

5.2.2- Assinatura do Representante Legal e do Responsável Técnico;



- 5.2.3- Indicação do prazo de validade das propostas, não inferior a 60 (sessenta) dias, contados da data da apresentação das mesmas;
- 5.2.4- Preço total proposto, cotado em moeda nacional, em algarismos e por extenso, e consideradas, no mesmo, todas as despesas, inclusive tributos, mão-de-obra e transporte, incidentes direta ou indiretamente no objeto deste Edital;
- 5.2.5- Apresentar Planilha de Orçamento e cronograma físico-financeiro, contendo preços unitários e totais de todos os itens constantes do **PROJETO BÁSICO, ORÇAMENTO BÁSICO E CRONOGRAMA FÍSICO-FINANCEIRO**;
- 5.2.6- Apresentar planilha de Composição de Preços Unitários, nesta deverá conter todos os insumos e coeficientes de produtividade necessários à execução de cada serviço, quais sejam equipamentos, mão-de-obra, totalização de encargos sociais, insumos, transportes, BDI (conforme orientação do TCU), totalização de impostos e taxas, e quaisquer outros necessários à execução dos serviços.**
- 5.2.7- Na elaboração da Proposta de Preço, o licitante deverá observar as seguintes condições: Os preços unitários propostos para cada item constante da Planilha de Orçamento deverão incluir todos os custos diretos e indiretos, tais como: materiais, custo horário de utilização de equipamentos, mão-de-obra, encargos sociais, impostos/taxas, despesas administrativas, transportes, seguros e lucro.
- 5.2.8- Correrão por conta da proponente vencedora todos os custos que porventura deixar de explicitar em sua proposta.
- 5.2.9- Ocorrendo divergência entre os valores propostos, prevalecerão os descritos por extenso e, no caso de incompatibilidade entre os valores unitário e total, prevalecerá o valor unitário.
- 5.2.10- Declaração de que assume inteira responsabilidade pela execução dos serviços, objeto deste Edital, e que serão executados conforme exigência editalícia e contratual, e que serão iniciados dentro do prazo de até 10 (dez) dias consecutivos, contados a partir da data de recebimento da Ordem de Serviço.
- 5.2.11- Apresentar demonstrativo detalhado da composição do percentual adotado para o item "BONIFICAÇÃO E DESPESAS INDIRETAS - BDI", inclusive com relação às parcelas que o compõe, anexo a proposta de preços.
- 5.2.12- Apresentar demonstrativo detalhado da composição do percentual adotado para o item "ENCARGOS SOCIAIS", inclusive com relação às parcelas que o compõe, anexo a proposta de preços.

6.0- DO PROCESSAMENTO DA LICITAÇÃO

- 6.1- A presente Licitação na modalidade TOMADA DE PREÇOS será processada e julgada de acordo com o procedimento estabelecido no art. 43 da Lei nº 8.666/93 e suas alterações posteriores.
- 6.2- Após a entrega dos envelopes pelos licitantes, não serão aceitos quaisquer adendos, acréscimos ou supressões ou esclarecimento sobre o conteúdo dos mesmos.
- 6.3- Os esclarecimentos, quando necessários e desde que solicitados pela Comissão deste Município, constarão obrigatoriamente da respectiva ata.
- 6.4- É facultado à Comissão ou autoridade superior, em qualquer fase da Licitação, promover diligência destinada a esclarecer ou complementar a instrução do processo, vedada a inclusão de documentos ou informações que deveria constar originariamente da proposta.
- 6.5- Será lavrada ata circunstanciada durante todo o transcorrer do processo licitatório, que será assinada pela Comissão de Licitação e os licitantes presentes, conforme dispõe § 1º do art. 43 da Lei de Licitações.
- 6.6- O recebimento dos envelopes contendo os documentos de habilitação e a proposta de preço, será realizado simultaneamente em ato público, no dia, hora e local previsto neste Edital.
- 6.7- Para a boa condução dos trabalhos, os licitantes deverão se fazer representar por, no máximo, 02 (duas) pessoas.



- 6.8- Os membros da Comissão e 03 (três) licitantes, escolhidos entre os presentes como representantes dos concorrentes, examinarão e rubricarão todas as folhas dos Documentos de Habilitação e Propostas de Preços apresentados;
- 6.9- Recebidos os envelopes "A" DOCUMENTOS DE HABILITAÇÃO, "B" "PROPOSTA DE PREÇOS", proceder-se-á com a abertura e a análise dos envelopes referentes à documentação.
- 6.10- A Comissão poderá, ao seu exclusivo critério, proclamar na mesma sessão, o resultado da habilitação, ou convocar outra para esse fim, ficando cientificados os interessados.
- 6.11- Divulgado o resultado da habilitação, a Comissão, após obedecer ao disposto no art. 109, inciso I, alínea "a", da Lei de Licitações, fará a devolução aos inabilitados, dos seus envelopes "proposta de preços", lacrados.
- 6.12- Abertura das propostas de preços das licitantes habilitadas, que serão examinadas pela Comissão e pelos licitantes presentes.
- 6.13- Divulgação do resultado do julgamento da proposta de preços e observância ao prazo recursal previsto no art. 109, inciso I, alínea "b", da Lei nº 8.666/93.
- 6.14- Após a fase de habilitação, não cabe desistência de proposta, salvo motivo justo decorrente de fato superveniente e aceito pela Comissão de Licitação.

7.0- DO CRITÉRIO DE JULGAMENTO

A) AVALIAÇÃO DOS DOCUMENTOS DE HABILITAÇÃO – ENVELOPE "A"

- 7.1- Compete exclusivamente à Comissão avaliar o mérito dos documentos e informações prestadas, bem como julgar a capacidade técnica, econômica e financeira e trabalhista de cada proponente e a exequibilidade das propostas apresentadas.
- 7.2- A habilitação será julgada com base nos Documentos de Habilitação apresentada, observada as exigências pertinentes à Habilitação Jurídica, Regularidade Fiscal e Trabalhista, Qualificação Técnica e à Qualificação Econômica e Financeira entre outros documentos exigidos.

B) AVALIAÇÃO DAS PROPOSTAS – ENVELOPE "B"

7.3- A presente licitação será julgada pelo critério do MENOR PREÇO GLOBAL, conforme inciso I, § 1º do art. 45 da Lei das Licitações.

7.4- Serão desclassificadas as propostas:

- 7.4.1- Que não atenderem as especificações deste Edital de TOMADA DE PREÇOS;
- 7.4.2- Que apresentarem preços unitários irrisórios, de valor zero, ou preços excessivos ou inexequíveis (na forma do Art. 48 da Lei de Licitações), ou superiores ao valor estimado para esta licitação, constante do item 1.2 deste edital;
- 7.4.2.1- Preços excessivos, assim entendido como aqueles superiores aos preços unitários e globais estabelecidos no Anexo I – Orçamento básico deste Edital;
- 7.4.3- Que apresentarem condições ilegais, omissões, erros e divergência ou conflito com as exigências deste Edital;
- 7.4.4- Na proposta prevalecerá, em caso de discordância entre os valores numéricos e por extenso, estes últimos.
- 7.4.5- Não será considerada qualquer oferta de vantagem não prevista nesta TOMADA DE PREÇOS, nem preço ou vantagem baseada nas ofertas dos demais licitantes;
- 7.4.6- Os erros de soma e/ou multiplicação, bem como o valor total proposto, eventualmente, configurado nas Propostas de Preços das proponentes, serão devidamente corrigidos, não se constituindo, de forma alguma, como motivo para desclassificação da proposta.
- 7.4.7- Será declarada vencedora a proposta de MENOR PREÇO GLOBAL entre as licitantes classificadas;
- 7.4.8- Quando for constatado o empate, conforme estabelece os Artigos 44 e 45 da Lei Complementar



123, de 14 de dezembro de 2006, a comissão de licitação aplicará os critérios para desempate em favor da microempresa ou empresa de pequeno porte, da seguinte forma:

7.4.8.1- Entende-se por empate aquelas situações em que as propostas apresentadas pelas microempresas e empresas de pequeno porte sejam iguais ou até 10% (dez por cento) superior ao melhor preço.

7.4.9- Para efeito do disposto no 7.4.8.1, ocorrendo o empate, proceder-se-á da seguinte forma:

I – a microempresa ou empresa de pequeno porte mais bem classificada poderá apresentar proposta de preço inferior àquela considerada vencedora do certame, situação em que será adjudicado em seu favor o objeto licitado;

II – Não ocorrendo a contratação da microempresa ou empresa de pequeno porte, na forma do inciso I deste item, serão convocadas as remanescentes que porventura se enquadrem na hipótese do item 7.4.8.1 deste Edital, na ordem classificatória, para o exercício do mesmo direito;

III – no caso de equivalência dos valores apresentados pelas microempresas e empresas de pequeno porte que se encontrem nos intervalos estabelecidos no item 7.4.8.1 deste Edital, será realizado sorteio para definir aquele que primeiro poderá apresentar melhor oferta;

7.4.10- Na hipótese da não-contratação nos termos previstos no item 7.4.9 deste edital, o objeto licitado será adjudicado em favor da proposta originalmente vencedora do certame.

7.4.11- O disposto no item 7.4.9 somente se aplicará quando a melhor oferta inicial não tiver sido apresentada por microempresa ou empresa de pequeno porte.

8.0- DA ADJUDICAÇÃO

8.1- A adjudicação da presente licitação ao (s) licitante (s) vencedor (es) será efetivada mediante termo circunstanciado, obedecida à ordem classificatória, depois de ultrapassado o prazo recursal.

9.0- DO CONTRATO

9.1- Será celebrado instrumento de Contrato, conforme minuta anexa a presente TOMADA DE PREÇOS, que deverá ser assinado pelas partes no prazo de 05 (cinco) dias consecutivos, a partir da data de convocação encaminhada à licitante vencedora.

9.2- A recusa injustificada do adjudicatário em assinar o "Termo de Contrato" no prazo estabelecido no subitem anterior, caracterizará o descumprimento total da obrigação, ficando sujeita às penalidades previstas no item 18.1, sub-alínea "b.1" do Edital;

9.3- Considera-se como parte integrante do Contrato, os termos da Proposta Vencedora e seu Anexo, bem como os demais elementos concernentes à licitação, que serviram de base ao processo licitatório.

9.4- O prazo de convocação a que se refere o subitem 9.1, poderá ter uma única prorrogação com o mesmo prazo, quando solicitado pela licitante, e desde que ocorra motivo justificado e aceito pela Administração.

9.5- É facultado à Administração, quando o convocado não assinar o "Termo de Contrato" no prazo e condições estabelecidos, convocar os licitantes remanescentes, obedecendo a ordem de classificação estabelecida pela Comissão, para fazê-lo em igual prazo e nas mesmas condições propostas pelo primeiro colocado, ou revogar a licitação consoante prevê a Lei nº 8.666/93 e suas alterações posteriores.

10.0- DOS PRAZOS

10.1- Os serviços objeto desta licitação deverão ser executados e concluídos no **prazo de até 04 (quatro) meses**, contados a partir do recebimento da ordem de serviço, podendo ser prorrogado nos termos da Lei 8.666/93 e suas alterações.



10.2- Os pedidos de prorrogação deverão se fazer acompanhar de um relatório circunstanciado e do novo cronograma físico-financeiro adaptado às novas condições propostas. Esses pedidos serão analisados e julgados pela fiscalização da SECRETARIA DE INFRAESTRUTURA da Prefeitura Municipal de Paramoti.

10.3- Os pedidos de prorrogação de prazos serão dirigidos a SECRETARIA DE INFRAESTRUTURA, até 10 (dez) dias antes da data do término do prazo contratual.

10.4- Os atrasos ocasionados por motivo de força maior ou caso fortuito, desde que notificados no prazo de 48 (quarenta e oito) horas e aceitos pela SECRETARIA DE INFRAESTRUTURA da Prefeitura Municipal de Paramoti, não serão considerados como inadimplemento contratual.

11.0- DAS OBRIGAÇÕES DA CONTRATANTE

11.1- A Contratante se obriga a proporcionar à Contratada todas as condições necessárias ao pleno cumprimento das obrigações decorrentes do Termo Contratual, consoante estabelece a Lei nº 8.666/93 e suas alterações posteriores;

11.2- Fiscalizar e acompanhar a execução do objeto contratual;

11.3- Comunicar à Contratada toda e qualquer ocorrência relacionada com a execução do objeto contratual, diligenciando nos casos que exigem providências corretivas;

11.4- Providenciar os pagamentos à Contratada à vista das Notas Fiscais /Faturas devidamente atestadas pelo Setor Competente.

12.0 DAS OBRIGAÇÕES DA CONTRATADA

12.1- Executar o objeto do Contrato de conformidade com as condições e prazos estabelecidos nesta TOMADA DE PREÇOS, no Termo Contratual e na proposta vencedora do certame;

12.2- Manter durante toda a execução do objeto contratual, em compatibilidade com as obrigações assumidas, todas as condições de habilitação e qualificação exigidas na Lei de Licitações;

12.3- Utilizar profissionais devidamente habilitados para a prestação dos serviços;

12.4- Substituir os profissionais nos casos de impedimentos fortuitos, de maneira que não se prejudiquem o bom andamento e a boa prestação dos serviços;

12.5- Facilitar a ação da fiscalização na inspeção dos serviços, prestando, prontamente, os esclarecimentos que forem solicitados pela CONTRATANTE;

12.6- Responder perante a Prefeitura Municipal de Paramoti, mesmo no caso de ausência ou omissão da fiscalização, indenizando-a devidamente por quaisquer atos ou fatos lesivos aos seus interesses, que possam interferir na execução do contrato, quer sejam eles praticados por empregados, prepostos ou mandatários seus. A responsabilidade se estenderá a danos causados a terceiros, devendo a CONTRATADA adotar medidas preventivas contra esses danos, com fiel observância das normas emanadas das autoridades competentes e das disposições legais vigentes;

12.7- Responder, perante as leis vigentes, pelo sigilo dos documentos manuseados, sendo que a CONTRATADA não deverá, mesmo após o término do contrato, sem consentimento prévio, por escrito, da CONTRATANTE, fazer uso de quaisquer documentos ou informações especificadas no parágrafo anterior, a não ser para fins de execução do contrato;

12.8- Providenciar a imediata correção das deficiências e/ ou irregularidades apontadas pela CONTRATANTE;

12.9- Pagar seus empregados no prazo previsto em lei, sendo, também, de sua responsabilidade o pagamento de todos os tributos que, direta ou indiretamente, incidam sobre a prestação dos serviços contratados inclusive as contribuições previdenciárias fiscais e parafiscais, FGTS, PIS, emolumentos, seguros de acidentes de trabalho, etc, ficando excluída qualquer solidariedade da Prefeitura Municipal de Paramoti por eventuais autuações administrativas e/ou judiciais uma vez que a inadimplência da CONTRATADA, com referência às suas obrigações, não se transfere a Prefeitura Municipal de Paramoti;



PREFEITURA MUNICIPAL DE
PARAMOTI

Um novo Tempo. Uma nova História



12.10- Disponibilizar, a qualquer tempo, toda documentação referente ao pagamento dos tributos, seguros, encargos sociais, trabalhistas e previdenciários relacionados com o objeto do CONTRATO;

12.11- Responder, pecuniariamente, por todos os danos e/ou prejuízos que forem causados à União, Estado, Município ou terceiros, decorrentes da prestação dos serviços;

12.12- Respeitar as normas de segurança e medicina do trabalho, previstas na Consolidação das Leis do Trabalho e legislação pertinente;

12.13- Responsabilizar-se pela adoção das medidas necessárias à proteção ambiental e às precauções para evitar a ocorrência de danos ao Urbanismo e a terceiros, observando o disposto na legislação federal, estadual e municipal em vigor, inclusive a Lei nº 9.605, publicada no D.O.U. de 13/02/98;

12.14- Responsabilizar-se perante os órgãos e representantes do Poder Público e terceiros por eventuais danos ao meio ambiente causados por ação ou omissão sua, de seus empregados, prepostos ou contratados;

12.15- A CONTRATADA estará obrigada ainda a satisfazer aos requisitos e atender a todas as exigências e condições a seguir estabelecidas:

- a) Prestar os serviços de acordo com o edital e seus anexos, projetos e as Normas da ABNT.
- b) Atender às normas da Associação Brasileira de Normas Técnicas (ABNT) e demais normas internacionais pertinentes ao objeto contratado;
- c) Responsabilizar-se pela conformidade, adequação, desempenho e qualidade dos serviços e bens, bem como de cada material, matéria-prima ou componente individualmente considerado, mesmo que não sejam de sua fabricação, garantindo seu perfeito desempenho;
- d) Registrar o Contrato decorrente desta licitação no CREA, na forma da Lei, e apresentar o comprovante de "Anotação de Responsabilidade Técnica - ART" correspondente, antes da apresentação da primeira fatura, perante a Prefeitura Municipal de Paramoti, sob pena de retardar o processo de pagamento;

13.0- DA DURAÇÃO DO CONTRATO

13.1- O contrato terá um prazo de vigência a partir da data de sua assinatura no prazo de até 04 (quatro) meses, podendo ser prorrogado nos casos e formas previstos na Lei nº 8.666, de 21 de junho de 1993 e alterações posteriores.

14.0- DAS CONDIÇÕES DE PAGAMENTO

14.1- A fatura relativa aos serviços mensalmente prestados deverá ser apresentada à SECRETARIA DE INFRAESTRUTURA, até o 10º (décimo) dia útil do mês subsequente à realização dos serviços, para fins de conferência e atestação da execução dos serviços.

14.2- A fatura constará dos serviços efetivamente prestados no período de cada mês civil, de acordo com o quantitativo efetivamente realizado no mês, cujo valor será apurado através de medição;

14.3- Caso a medição seja aprovada pela SECRETARIA DE INFRAESTRUTURA, o pagamento será efetuado até o 30º (trigésimo) dia após o protocolo da fatura pelo(a) CONTRATADO(A), junto ao setor competente da Prefeitura Municipal de Paramoti.

15.0- DA FONTE DE RECURSOS

15.1- As despesas decorrentes da contratação correrão por conta de recursos do convênio celebrado entre o Governo Federal / Ministério do Desenvolvimento Regional e a Prefeitura Municipal de Paramoti através da Secretaria de Infraestrutura, na dotação orçamentária sob o nº 06.01.26.782.0363.1.007, e elementos de despesas 4.4.90.51.00.

16.0- DO REAJUSTAMENTO DE PREÇO

16.1- Os preços são firmes e irajustáveis pelo período de 12 (doze) meses, a contar da data da apresentação da proposta. Caso o prazo exceda a 12 (doze) meses, os preços contratuais poderão ser



reajustados, tomando-se por base a data da apresentação da proposta, com base no INCC - Índice Nacional da Construção Civil ou outro equivalente que venha a substituí-lo, caso este seja extinto.

16.2- Na hipótese de sobrevirem fatos imprevisíveis, ou previsíveis porém de consequências incalculáveis, retardadores ou impeditivos da execução do ajustado, ou ainda, em caso de força maior, caso fortuito ou fato do príncipe, configurando área econômica extraordinária e extracontratual, poderá, mediante procedimento administrativo onde reste demonstrada tal situação, e antes de recebida a ordem de compra, ser restabelecida a relação que as partes pactuaram inicialmente entre os encargos do contratado e a retribuição da Administração para a justa remuneração do fornecimento, objetivando a manutenção do equilíbrio econômico-financeiro inicial do contrato, na forma do artigo 65, II, "d" da Lei Federal n.º 8.666/93, alterada e consolidada.

17.0- DAS ALTERAÇÕES CONTRATUAIS

17.1- A CONTRATADA fica obrigada a aceitar, nas mesmas condições contratuais, acréscimos ou supressões no quantitativo do objeto contratado, até o limite de 25% (vinte e cinco por cento) do valor inicial atualizado do Contrato, conforme o disposto no § 1º, art. 65, da Lei nº 8.666/93 e suas alterações posteriores.

18.0- DAS SANÇÕES ADMINISTRATIVAS

18.1- Pela inexecução total ou parcial das obrigações assumidas, garantidas a prévia defesa, a Administração poderá aplicar à CONTRATADA, as seguintes sanções:

- a) Advertência.
- b) Multas de:
 - b.1) 10% (dez por cento) sobre o valor contratado, em caso de recusa da licitante VENCEDORA em assinar o contrato dentro do prazo de 05 (cinco) dias úteis, contados da data da notificação feita pela CONTRATANTE;
 - b.2) 0,3% (três décimos por cento) sobre o valor da parcela não cumprida do Contrato, por dia de atraso na entrega do objeto contratual, até o limite de 30 (trinta) dias;
 - b.3) 2% (dois por cento) cumulativos sobre o valor da parcela não cumprida do Contrato e rescisão do pacto, a critério SECRETARIA DE INFRAESTRUTURA do Município de Paramoti, em caso de atraso superior a 30 (trinta) dias na entrega dos produtos.
 - b.4) O valor da multa referida nesta cláusulas será descontado "ex-officio" da CONTRATADA, mediante subtração a ser efetuada em qualquer fatura de crédito em seu favor que mantenha junto à SECRETARIA DE INFRAESTRUTURA do Município de Paramoti, independente de notificação ou interpelação judicial ou extrajudicial;
- c) Suspensão temporária do direito de participar de licitação e impedimento de contratar com a Administração, pelo prazo de até 02 (dois) anos;
- d) Declaração de inidoneidade para licitar ou contratar com a Administração Pública, enquanto pendurarem os motivos determinantes da punição ou até que a CONTRATANTE promova sua reabilitação.

19.0- DAS RESCISÕES CONTRATUAIS

- 19.1- A rescisão contratual poderá ser:
- 19.2- Determinada por ato unilateral e escrito da CONTRATANTE, nos casos enumerados nos incisos I a XII E XVII do art. 78 da Lei Federal nº 8.666/93;
- 19.3- Amigável, por acordo entre as partes, mediante autorização escrita e fundamentada da autoridade competente, reduzida a termo no processo licitatório, desde que haja conveniência da Administração;



19.4- Em caso de rescisão prevista nos incisos XII e XVII do art. 78 da Lei nº 8.666/93, sem que haja culpa do CONTRATADO, será esta ressarcida dos prejuízos regulamentares comprovados, quando os houver sofrido;

19.5- A rescisão contratual de que trata o inciso I do art. 78 acarreta as consequências previstas no art. 80, incisos I a IV, ambos da Lei nº 8.666/93.

20.0- DOS RECURSOS ADMINISTRATIVOS

20.1- Os recursos cabíveis serão processados de acordo com o que estabelece o art. 109 da Lei nº 8666/93 e suas alterações.

20.2- Os recursos deverão ser interpostos mediante petição devidamente arrazoada e subscrita pelo representante legal da recorrente, dirigida à Comissão de Licitação da Prefeitura Municipal de Paramoti.

20.3- Os recursos serão protocolados na SECRETARIA DE INFRAESTRUTURA de Paramoti, e encaminhados à Comissão de Licitação.

21.0- SUB-CONTRATAÇÃO

21.1- A CONTRATADA poderá subcontratar parcela do objeto compreendendo ao limite de até 30% (trinta por cento) do objeto a ser contratado. Mediante autorização expressa formal do CONTRATANTE.

22.0- DA GARANTIA DA OBRA

22.1- O objeto do presente edital tem garantia de 05 anos, consoante dispõe o art. 618 do Novo Código Civil Brasileiro, quanto a vícios ocultos ou defeitos da coisa, ficando a Contratada responsável por todos os encargos decorrentes, sem prejuízo das demais ações e procedimentos cabíveis.

23.0- DO RECEBIMENTO DA OBRA

23.1. O recebimento da obra dar-se-á, provisoriamente, depois de concluída a obra e mediante comunicação escrita da Contratada, pela sua equipe de fiscalização, mediante termo circunstanciado, assinado pelas partes, em até 15 (quinze) dias da comunicação escrita da Contratada e, definitivamente, pela Fiscalização do setor de Engenharia do município junto a Secretaria de Infraestrutura, mediante lavratura de Termo de Verificação e Aceitação Definitiva, assinado pelas partes, em até 30 (dias) dias, contados da data do recebimento provisório.

Parágrafo único - O recebimento provisório ou definitivo não exclui a responsabilidade civil pela solidez e segurança da obra ou do serviço, dentro dos limites estabelecidos pela lei civil.

24.0- DA RESPONSABILIDADE CIVIL

24.1- A Contratada é responsável pelos danos causados diretamente ao Município de Paramoti ou a terceiros, decorrente de sua culpa ou dolo na execução do contrato, não excluindo ou reduzindo essa responsabilidade a fiscalização ou o acompanhamento pelo Contratante.

Parágrafo único - A Contratada, executado o objeto contratual, responderá pela solidez e segurança da obra, objeto do presente contrato, nos termos da lei civil, sem restrições.

25.0- DO ACOMPANHAMENTO E FISCALIZAÇÃO DA EXECUÇÃO DO CONTRATO:

25.1- O acompanhamento e fiscalização da execução do Contrato ficarão a cargo de servidor especialmente designado, ao qual compete.

25.2- As vistorias efetuadas pelo Contratante deverão ser acompanhadas pelo engenheiro responsável pela obra, sendo registradas em documento diário próprio, pelo fiscal da contratante e pelo engenheiro responsável pela obra.

25.3- No caso de alguns dos serviços não estarem em conformidade com o contrato, a Fiscalização do setor de Engenharia do município junto a Secretaria de Infraestrutura impugnará as respectivas etapas, discriminando por meio de termo as falhas ou irregularidades encontradas, ficando a Contratada, com o



termo, cientificada das irregularidades apontadas e de que estará, conforme o caso, passível das sanções cabíveis. À Contratada caberá sanar as falhas apontadas, submetendo posteriormente as etapas impugnadas à nova verificação da Fiscalização do setor de Engenharia do município junto a Secretaria de Infraestrutura.

25.4- Todas as comunicações/ordens de serviço entre a Fiscalização e a Contratada serão transmitidas por escrito, visadas pelas partes, fotocopiadas para arquivamento no canteiro de obras.

25.5- A Contratada deverá facilitar à Fiscalização a vistoria das obras e serviços pactuados, bem como a verificação de materiais/equipamentos destinados à empreitada, em oficinas, depósitos, armazéns ou dependências onde se encontrem, mesmo que de propriedade de terceiros.

25.6- À Fiscalização é assegurado o direito de ordenar a suspensão das obras e serviços, sem prejuízo das penalidades a que ficar sujeita a Contratada e sem que esta tenha direito à indenização, no caso de não ser atendida, dentro de 48 (quarenta e oito) horas, a contar da entrega da ordem de serviço correspondente, qualquer reclamação sofre defeito em serviço executado ou em material/equipamento adquirido.

25.7- Qualquer alteração do projeto e memorial descritivo deverá ser devidamente justificada e aprovada pela autoridade superior.

25.8- A Contratada deverá destacar um engenheiro civil, com experiência comprovada compatível com a obra ora contratada e de seu quadro de profissionais. Deverá, ainda, indicar o seu nome e número da inscrição junto ao CREA. Este engenheiro ficará à disposição da obra, por ela responsabilizar-se-á e terá atribuição de acompanhamento técnico de todos os serviços. O nome desse profissional constará da Anotação de Responsabilidade Técnica (ART) relativa à obra objeto deste contrato.

25.9- A Contratada deverá submeter à Contratante a relação dos profissionais credenciados a prestar os serviços, inclusive um mestre de obra de seu quadro de profissionais com vasta experiência em edificações compatíveis com o objeto contratado (este deverá permanecer na obra, diariamente, durante toda a execução). Deverá, ainda, discriminar a função que exercem, obrigando-se, ainda, a atender, no prazo de 48 (quarenta e oito) horas, eventual solicitação para afastar da obra qualquer empregado cuja permanência seja julgada, pelo Contratante, prejudicial ao fiel cumprimento deste contrato.

25.10- É admitida a substituição de profissionais por outros profissionais com formação equivalente desde que aprovada pelo Contratante.

25.11- A fiscalização será exercida no interesse do Contratante e não exclui nem reduz a responsabilidade da Contratada, inclusive perante terceiros, por quaisquer irregularidades, e, na sua ocorrência, não implica corresponsabilidade do Contratante.

26.0- DAS DISPOSIÇÕES FINAIS

26.1- A apresentação da proposta implica na aceitação plena das condições estabelecidas nesta TOMADA DE PREÇOS.

26.2 - Esta licitação poderá ser, em caso de feriado, transferida para o primeiro dia útil subsequente, na mesma hora e local.

26.3 - Para dirimir quaisquer dúvidas, o proponente poderá dirigir-se à Comissão de Licitação, na sede da Prefeitura Municipal de Paramoti, durante o período das 7:00 às 13:00 horas, de segunda a sexta-feira.

26.4- Conforme a legislação em vigor, esta licitação, na modalidade TOMADA DE PREÇOS poderá ser:

- a) anulada, a qualquer tempo, por ilegalidade constatada ou provocada em qualquer fase do processo;
- b) revogada, por conveniência da Administração, decorrente de motivo superveniente, pertinente e suficiente para justificar o ato;

26.5- Os casos omissos serão resolvidos pela Comissão Permanente de Licitação nos termos da legislação pertinente.



PREFEITURA MUNICIPAL DE
PARAMOTI

Um novo Tempo. Uma nova História



26.6- Cópias do edital e anexos serão fornecidas, nos horários de 07:00 às 18:00 horas, no endereço Rua 04, s/n, Prefeito Araci Santos, Paramoti, Ceará, CEP 62.736-00, ficando os autos do presente processo administrativo de Tomada de Preços à disposição para vistas e conferência dos interessados. Bem como o edital disponível pelos sites <https://licitacoes.tce.ce.gov.br/> e <https://www.paramoti.ce.gov.br/licitacao.php#>.

27.0- DO FORO

27.1- Fica eleito o foro da Comarca de Paramoti, Estado do Ceará, para dirimir toda e qualquer controvérsia oriunda do presente edital, que não possa ser resolvida pela via administrativa, renunciando-se, desde já, a qualquer outro, por mais privilegiado que seja.

Paramoti/Ce, 31 de Janeiro de 2022.

José Hallyson Sousa Rocha
Presidente da CPL

Paulo Eduardo Andrade Bento
Membro da CPL

Otácilio de Sousa Feitosa
Membro da CPL



(PAPEL TIMBRADO DA PROPONENTE)

ANEXO I – MODELO DE APRESENTAÇÃO DE CARTA-PROPOSTA



Local e data

À
Prefeitura Municipal de Paramoti
Comissão Permanente de Licitação.

REF.: TOMADA DE PREÇOS N° 001/2022/SME - TP

OBJETO: _____

Prezados(as) Senhores(as),

Apresentamos a V. Sas., nossa proposta para o objeto do Edital de TOMADA DE PREÇOS N° 001/2022/SMI - TP, pelo **PREÇO GLOBAL** de R\$ _____, conforme tabela resumo abaixo, com prazo de execução de até **prazo de até 04 (quatro) meses**.

ITEM	OBRAS	VR. TOTAL
01	PAVIMENTAÇÃO E DRENAGEM EM DIVERSAS VIAS DO BAIRRO ARACI SANTOS DO MUNICIPIO DE PARAMOTI/CE.	
PREÇO GLOBAL:		

Caso nos seja adjudicado o objeto da presente licitação, nos comprometemos a assinar o contrato no prazo determinado no documento de convocação, indicando para esse fim o(a) Sr(a). _____, portador(a) da carteira de identidade n° _____ e CPF n° _____, como representante legal desta empresa.

Informamos que o prazo de validade da nossa proposta é de **60 (sessenta) dias** corridos, a contar da data da abertura da licitação.

Finalizando, declaramos que assumimos inteira responsabilidade pela execução dos serviços objeto deste Edital e que serão executados conforme exigência editalícia e contratual, e que serão iniciados dentro do prazo de até 10 (dez) dias consecutivos, contados a partir da data de recebimento da Ordem de Serviço.

Atenciosamente,

Carimbo da Empresa e assinatura do(a) representante.



PREFEITURA MUNICIPAL DE
PARAMOTI
Um novo Tempo. Uma nova História



ANEXO II

MODELO DE PLANILHA ORÇAMENTÁRIA

TOMADA DE PREÇOS Nº 001/2022/SMI - TP

OBJETO: _____

01. PLANILHA ORÇAMENTÁRIA:

ITEM	ESPECIFICAÇÃO	QTDE	UND	VALOR	
				UNITÁRIO	TOTAL
VALOR GLOBAL					

_____ de _____ de 2022.

Carimbo da Empresa e assinatura do(a) representante.

[Handwritten signatures and scribbles]



ANEXO III – MINUTA DO CONTRATO

CONTRATO Nº _____.

TERMO DE CONTRATO QUE ENTRE SI FAZEM A
PREFEITURA MUNICIPAL DE PARAMOTI, ATRAVÉS DA
SECRETARIA DE _____, COM A EMPRESA
_____, PARA O FIM, QUE A SEGUIR SE
DECLARA:

O Município de Paramoti, pessoa jurídica de direito público interno, com sede à Rua Santa Ana, nº 64, Bairro Centro, Cidade de Paramoti, Estado do Ceará, CEP 62.736-000, inscrita no CNPJ sob o nº 07.711.963/0001-42, através da Secretaria de _____, neste ato representado(a) por seu(sua) Ordenador(a) de Despesas, Sr.(a) _____ portador(a) do CPF nº _____, doravante denominada de CONTRATANTE, e, do outro lado, a Empresa _____ com endereço à _____, inscrita no CPF/CNPJ sob o nº _____, representado(a) por _____, portador(a) do CPF nº _____, ao fim assinado, doravante denominada de CONTRATADA, de acordo com o Edital de TOMADA DE PREÇO nº 001/2022/SMI - TP, em conformidade com o que preceitua a Lei Federal nº 8.666/93 e suas alterações posteriores, sujeitando-se os contratantes às suas normas e às cláusulas e condições a seguir ajustadas:

CLAÚSULA PRIMEIRA - DA FUNDAMENTAÇÃO LEGAL

1.1- Fundamenta-se este contrato na **TOMADA DE PREÇOS nº 001/2022/SMI - TP**, na Lei nº 8.666/93 e suas alterações posteriores e na proposta de preços da CONTRATADA.

CLAÚSULA SEGUNDA – DO OBJETO

2.1- O presente contrato tem por objeto a **PAVIMENTAÇÃO E DRENAGEM EM DIVERSAS VIAS DO BAIRRO ARACI SANTOS DO MUNICÍPIO DE PARAMOTI/CE**, parte integrante deste processo.

CLAÚSULA TERCEIRA - DO VALOR E DA DURAÇÃO DO CONTRATO

3.1- A CONTRATANTE pagará à CONTRATADA, pela execução do objeto deste contrato o valor global de R\$ _____ (_____).

3.2- O contrato terá um prazo de vigência a partir da data da assinatura, pelo período de **prazo de até 04 (quatro) meses**, podendo ser prorrogado nos casos e formas previstos na Lei nº 8.666, de 21 de junho de 1993 e alterações posteriores.

CLAÚSULA QUARTA - DAS CONDIÇÕES DE PAGAMENTO

4.1- A fatura relativa aos serviços mensalmente prestados deverá ser apresentada à SECRETARIA DE _____, até o 10º (décimo) dia útil do mês subsequente à realização dos serviços, para fins de conferência e atestação da execução dos serviços.

4.2. A fatura constará dos serviços efetivamente prestados no período de cada mês civil, de acordo com o quantitativo efetivamente realizado no mês, cujo valor será apurado através de medição;

4.3- Caso a medição seja aprovada pela SECRETARIA DE _____, o pagamento será efetuado até o 30º (trigésimo) dia após o protocolo da fatura pelo(a) CONTRATADO(A), junto ao setor competente da Prefeitura Municipal de Paramoti.

CLAÚSULA QUINTA - DO REAJUSTAMENTO DE PREÇO

5.1- Os preços são firmes e irrevogáveis pelo período de 12 (doze) meses, a contar da data da apresentação da proposta. Caso o prazo exceda a 12 (doze) meses, os preços contratuais poderão ser



reajustados, tomando-se por base a data da apresentação da proposta, com base no INCC – Índice Nacional da Construção Civil ou outro equivalente que venha a substituí-lo, caso este seja extinto.

5.2- Na hipótese de sobrevirem fatos imprevisíveis, ou previsíveis porém de consequências incalculáveis, retardadores ou impeditivos da execução do ajustado, ou ainda, em caso de força maior, caso fortuito ou fato do príncipe, configurando área econômica extraordinária e extracontratual, poderá, mediante procedimento administrativo onde reste demonstrada tal situação, e antes de recebida a ordem de compra, ser restabelecida a relação que as partes pactuaram inicialmente entre os encargos do contratado e a retribuição da Administração para a justa remuneração do fornecimento, objetivando a manutenção do equilíbrio econômico-financeiro inicial do contrato, na forma do artigo 65, II, "d" da Lei Federal n.º 8.666/93, alterada e consolidada.

CLÁUSULA SEXTA - DA FONTE DE RECURSOS

6.1- As despesas decorrentes da contratação correrão por conta de recursos do convênio celebrado entre o Governo Federal / Ministério do Desenvolvimento Regional e a Prefeitura Municipal de Paramoti através da Secretaria de Infraestrutura, na dotação orçamentária sob o nº 06.01.26.782.0363.1.007, e elementos de despesas 4.4.90.51.00.

CLÁUSULA SÉTIMA - DAS ALTERAÇÕES CONTRATUAIS

7.1- A CONTRATADA fica obrigada a aceitar, nas mesmas condições contratuais, acréscimos ou supressões no quantitativo do objeto contratado, até o limite de 25% (vinte e cinco por cento) do valor inicial atualizado do Contrato, conforme o disposto no § 1º, art. 65, da Lei nº 8.666/93 e suas alterações posteriores.

CLÁUSULA OITAVA - DOS PRAZOS

8.1- Os serviços objeto desta licitação deverão ser executados e concluídos no prazo de até prazo de até 04 (quatro) meses, contados a partir do recebimento da ordem de serviço, podendo ser prorrogado nos termos da Lei 8.666/93 e suas alterações.

8.2- Os pedidos de prorrogação deverão se fazer acompanhar de um relatório circunstanciado e do novo cronograma físico-financeiro adaptado às novas condições propostas. Esses pedidos serão analisados e julgados pela fiscalização da SECRETARIA DE _____ da Prefeitura Municipal de Paramoti.

8.3- Os pedidos de prorrogação de prazos serão dirigidos a SECRETARIA DE _____, até 10 (dez) dias antes da data do término do prazo contratual.

8.4- Os atrasos ocasionados por motivo de força maior ou caso fortuito, desde que notificados no prazo de 48 (quarenta e oito) horas e aceitos SECRETARIA DE _____ da Prefeitura Municipal de Paramoti, não serão considerados como inadimplemento contratual.

CLÁUSULA NONA - DO RECEBIMENTO DA OBRA

9.1- O recebimento da obra dar-se-á, provisoriamente, depois de concluída a obra e mediante comunicação escrita da Contratada, pela sua equipe de fiscalização, mediante termo circunstanciado, assinado pelas partes, em até 15 (quinze) dias da comunicação escrita da Contratada e, definitivamente, pela Fiscalização do Setor de Engenharia do município junto a Secretaria de Infraestrutura, mediante lavratura de Termo de Verificação e Aceitação Definitiva, assinado pelas partes, em até 30 (dias) dias, contados da data do recebimento provisório.

Parágrafo único - O recebimento provisório ou definitivo não exclui a responsabilidade civil pela solidez e segurança da obra ou do serviço, dentro dos limites estabelecidos pela lei civil.

CLÁUSULA DÉCIMA - DA RESPONSABILIDADE CIVIL

10.1- A Contratada é responsável pelos danos causados diretamente ao Município de Paramoti ou a terceiros, decorrente de sua culpa ou dolo na execução do contrato, não excluindo ou reduzindo essa responsabilidade a fiscalização ou o acompanhamento pelo Contratante.



Parágrafo único - A Contratada, executado o objeto contratual, responderá pela solidez e segurança da obra, objeto do presente contrato, nos termos da lei civil, sem restrições.

CLAUSULA DÉCIMA PRIMEIRA - DO ACOMPANHAMENTO E FISCALIZAÇÃO DA EXECUÇÃO DO CONTRATO

11.1- O acompanhamento e fiscalização da execução do Contrato ficará a cargo da do servidor _____, ao qual compete:

11.2- As vistorias efetuadas pelo Contratante deverão ser acompanhadas pelo engenheiro responsável pela obra, sendo registradas em documento diário próprio, pelo fiscal da contratante e pelo engenheiro responsável pela obra.

11.3- No caso de alguns dos serviços não estarem em conformidade com o contrato, a Fiscalização do Setor de Engenharia do Município junto a Secretaria de Infraestrutura impugnará as respectivas etapas, discriminando por meio de termo as falhas ou irregularidades encontradas, ficando a Contratada, com o termo, cientificada das irregularidades apontadas e de que estará, conforme o caso, passível das sanções cabíveis. À Contratada caberá sanar as falhas apontadas, submetendo posteriormente as etapas impugnadas à nova verificação da Fiscalização do Setor de Engenharia do Município junto a Secretaria de Infraestrutura.

11.4- Todas as comunicações/ordens de serviço entre a Fiscalização e a Contratada serão transmitidas por escrito, visadas pelas partes, fotocopiadas para arquivamento no canteiro de obras.

11.5- A Contratada deverá facilitar à Fiscalização a vistoria das obras e serviços pactuados, bem como a verificação de materiais/equipamentos destinados à empreitada, em oficinas, depósitos, armazéns ou dependências onde se encontrem, mesmo que de propriedade de terceiros.

11.6- À Fiscalização é assegurado o direito de ordenar a suspensão das obras e serviços, sem prejuízo das penalidades a que ficar sujeita a Contratada e sem que esta tenha direito à indenização, no caso de não ser atendida, dentro de 48 (quarenta e oito) horas, a contar da entrega da ordem de serviço correspondente, qualquer reclamação sofre defeito em serviço executado ou em material/equipamento adquirido.

11.7- Qualquer alteração do projeto e memorial descritivo deverá ser devidamente justificada e aprovada pela autoridade superior.

11.8- A Contratada deverá destacar um engenheiro civil, com experiência comprovada compatível com a obra ora contratada e de seu quadro de profissionais. Deverá, ainda, indicar o seu nome e número da inscrição junto ao CREA. Este engenheiro ficará à disposição da obra, por ela responsabilizar-se-á e terá atribuição de acompanhamento técnico de todos os serviços. O nome desse profissional constará da Anotação de Responsabilidade Técnica (ART) relativa à obra objeto deste contrato.

11.9- A Contratada deverá submeter à Contratante a relação dos profissionais credenciados a prestar os serviços, inclusive um mestre de obra de seu quadro de profissionais com vasta experiência em edificações compatíveis com o objeto contratado (este deverá permanecer na obra, diariamente, durante toda a execução). Deverá, ainda, discriminar a função que exercem, obrigando-se, ainda, a atender, no prazo de 48 (quarenta e oito) horas, eventual solicitação para afastar da obra qualquer empregado cuja permanência seja julgada, pelo Contratante, prejudicial ao fiel cumprimento deste contrato.

11.10- É admitida a substituição de profissionais por outros profissionais com formação equivalente desde que aprovada pelo Contratante.

11.11- A fiscalização será exercida no interesse do Contratante e não exclui nem reduz a responsabilidade da Contratada, inclusive perante terceiros, por quaisquer irregularidades, e, na sua ocorrência, não implica corresponsabilidade do Contratante.

CLAUSULA DÉCIMA SEGUNDA - DAS OBRIGAÇÕES DA CONTRATANTE



12.1- A Contratante se obriga a proporcionar à Contratada todas as condições necessárias ao pleno cumprimento das obrigações decorrentes do Termo Contratual, consoante estabelece a Lei nº 8.666/93 e suas alterações posteriores;

12.2- Promover por meio de seu representante, o acompanhamento e a fiscalização dos serviços, sob os aspectos quantitativo e qualitativo, anotando em registro próprio as falhas detectadas e comunicando à Contratada as ocorrências de quaisquer fatos que, a seu critério, exijam medidas corretivas por parte daquela;

12.3- Comunicar à Contratada toda e qualquer ocorrência relacionada com a execução do objeto contratual, diligenciando nos casos que exigem providências corretivas;

12.4- Providenciar os pagamentos à Contratada à vista das Notas Fiscais /Faturas devidamente atestadas pelo Setor Competente.

CLÁUSULA DÉCIMA TERCEIRA - DAS OBRIGAÇÕES DA CONTRATADA

13.1- Executar o objeto do Contrato de conformidade com as condições e prazos estabelecidos nesta TOMADA DE PREÇOS, no Termo Contratual e na proposta vencedora do certame;

13.2- Manter durante toda a execução do objeto contratual, em compatibilidade com as obrigações assumidas, todas as condições de habilitação e qualificação exigidas na Lei de Licitações;

13.3- Utilizar profissionais devidamente habilitados;

13.4 - Substituir os profissionais nos casos de impedimentos fortuitos, de maneira que não se prejudiquem o bom andamento e a boa prestação dos serviços;

13.5- Facilitar a ação da fiscalização na inspeção dos serviços, prestando, prontamente, os esclarecimentos que forem solicitados pela CONTRATANTE;

13.6- Responder perante a Prefeitura Municipal de Paramoti, mesmo no caso de ausência ou omissão da fiscalização, indenizando-a devidamente por quaisquer atos ou fatos lesivos aos seus interesses, que possam interferir na execução do contrato, quer sejam eles praticados por empregados, prepostos ou mandatários seus. A responsabilidade se estenderá a danos causados a terceiros, devendo a CONTRATADA adotar medidas preventivas contra esses danos, com fiel observância das normas emanadas das autoridades competentes e das disposições legais vigentes;

13.7- Responder, perante as leis vigentes, pelo sigilo dos documentos manuseados, sendo que a CONTRATADA não deverá, mesmo após o término do contrato, sem consentimento prévio, por escrito, da CONTRATANTE, fazer uso de quaisquer documentos ou informações especificadas no parágrafo anterior, a não ser para fins de execução do contrato;

13.8- Providenciar a imediata correção das deficiências e/ ou irregularidades apontadas pela CONTRATANTE;

13.9- Pagar seus empregados no prazo previsto em lei, sendo, também, de sua responsabilidade o pagamento de todos os tributos que, direta ou indiretamente, incidam sobre a prestação dos serviços contratados inclusive as contribuições previdenciárias fiscais e parafiscais, FGTS, PIS, emolumentos, seguros de acidentes de trabalho, etc, ficando excluída qualquer solidariedade da Prefeitura Municipal de Paramoti por eventuais autuações administrativas e/ou judiciais uma vez que a inadimplência da CONTRATADA, com referência às suas obrigações, não se transfere a Prefeitura Municipal de Paramoti;

13.10- Disponibilizar, a qualquer tempo, toda documentação referente ao pagamento dos tributos, seguros, encargos sociais, trabalhistas e previdenciários relacionados com o objeto do CONTRATO;

13.11- Responder, pecuniariamente, por todos os danos e/ou prejuízos que forem causados à União, Estado, Município ou terceiros, decorrentes da prestação dos serviços;

13.12- Respeitar as normas de segurança e medicina do trabalho, previstas na Consolidação das Leis do Trabalho e legislação pertinente;



13.13- Responsabilizar-se pela adoção das medidas necessárias à proteção ambiental e às precauções para evitar a ocorrência de danos ao Urbanismo e a terceiros, observando o disposto na legislação federal, estadual e municipal em vigor, inclusive a Lei nº 9.605, publicada no D.O.U. de 13/02/98;

13.14- Responsabilizar-se perante os órgãos e representantes do Poder Público e terceiros por eventuais danos ao Urbanismo causados por ação ou omissão sua, de seus empregados, prepostos ou contratados;

13.15- A CONTRATADA estará obrigada ainda a satisfazer aos requisitos e atender a todas as exigências e condições a seguir estabelecidas:

- a) Prestar os serviços de acordo com o edital e seus anexos, projetos e as Normas da ABNT.
- b) Atender às normas da Associação Brasileira de Normas Técnicas (ABNT) e demais normas internacionais pertinentes ao objeto contratado;
- c) Responsabilizar-se pela conformidade, adequação, desempenho e qualidade dos serviços e bens, bem como de cada material, matéria-prima ou componente individualmente considerado, mesmo que não sejam de sua fabricação, garantindo seu perfeito desempenho;
- d) Registrar o Contrato decorrente desta licitação no CREA, na forma da Lei, e apresentar o comprovante de "Anotação de Responsabilidade Técnica - ART" correspondente, antes da apresentação da primeira fatura, perante a Prefeitura Municipal de Paramoti, sob pena de retardar o processo de pagamento;

CLÁUSULA DÉCIMA-QUARTA - DAS SANÇÕES ADMINISTRATIVAS

14.1- Pela inexecução total ou parcial das obrigações assumidas, garantidas a prévia defesa, a Administração poderá aplicar à CONTRATADA, as seguintes sanções:

- a) Advertência.
- b) Multas de:
 - b.1) 10% (dez por cento) sobre o valor contratado, em caso de recusa da licitante VENCEDORA em assinar o contrato dentro do prazo de 05 (cinco) dias úteis, contados da data da notificação feita pela CONTRATANTE
 - b.2) 0,3% (três décimos por cento) sobre o valor da parcela não cumprida do Contrato, por dia de atraso na entrega do objeto contratual, até o limite de 30 (trinta) dias;
 - b.3) 2% (dois por cento) cumulativos sobre o valor da parcela não cumprida do Contrato e rescisão do pacto, a critério SECRETARIA DE _____ do município de Paramoti, em caso de atraso superior a 30 (trinta) dias na entrega dos produtos.
 - b.4) O valor da multa referida nesta cláusulas será descontado "ex-officio" da CONTRATADA, mediante subtração a ser efetuada em qualquer fatura de crédito em seu favor que mantenha junto à SECRETARIA DE _____ do município de Paramoti, independente de notificação ou interpelação judicial ou extrajudicial;
- c) Suspensão temporária do direito de participar de licitação e impedimento de contratar com a Administração, pelo prazo de até 02 (dois) anos;
- d) Declaração de inidoneidade para licitar ou contratar com a Administração Pública, enquanto pendurarem os motivos determinantes da punição ou até que a CONTRATANTE promova sua reabilitação.

CLÁUSULA DÉCIMA-QUINTA - DA GARANTIA DA OBRA

15.1- O objeto do presente edital tem garantia de 05 anos, consoante dispõe o art. 618 do Novo Código Civil Brasileiro, quanto a vícios ocultos ou defeitos da coisa, ficando a Contratada responsável por todos os encargos decorrentes, sem prejuízo das demais ações e procedimentos cabíveis.

CLÁUSULA DÉCIMA-SEXTA - DAS RESCISÕES CONTRATUAIS

16.1- A rescisão contratual poderá ser:

16.2- Determinada por ato unilateral e escrito da CONTRATANTE, nos casos enumerados nos incisos I a XII E XVII do art. 78 da Lei Federal nº 8.666/93;



- 16.3- Amigável, por acordo entre as partes, mediante autorização escrita e fundamentada da autoridade competente, reduzida a termo no processo licitatório, desde que haja conveniência da Administração;
- 16.4- Em caso de rescisão prevista nos incisos XII e XVII do art. 78 da Lei nº 8.666/93, sem que haja culpa do CONTRATADO, será esta ressarcida dos prejuízos regulamentares comprovados, quando os houver sofrido;
- 16.5- A rescisão contratual de que trata o inciso I do art. 78 acarreta as consequências previstas no art. 80, incisos I a IV, ambos da Lei nº 8.666/93.

CLÁUSULA DÉCIMA-SÉTIMA - DOS RECURSOS ADMINISTRATIVOS

- 17.1- Os recursos cabíveis serão processados de acordo com o que estabelece o art. 109 da Lei nº 8666/93 e suas alterações.
- 17.2- Os recursos deverão ser interpostos mediante petição devidamente arrazoada e subscrita pelo representante legal da recorrente, dirigida à Comissão de Licitação da Prefeitura Municipal de Paramoti.
- 17.3- Os recursos serão protocolados na SECRETARIA DE _____ do município de Paramoti, e encaminhados à Comissão de Licitação.

CLÁUSULA DÉCIMA-OITAVA - DO FORO

- 18.1- Fica eleito o foro da Comarca de Paramoti, Estado do Ceará, para dirimir toda e qualquer controvérsia oriunda do presente, que não possa ser resolvida pela via administrativa, renunciando-se, desde já, a qualquer outro, por mais privilegiado que seja.
- E, por estarem acertados as partes, firmam o presente instrumento contratual em 03 (três) vias para que possa produzir os efeitos legais.

Paramoti/Ce, ____ de _____ de 2022.

PREFEITURA MUNICIPAL DE PARAMOTI
XXXXXXXXXXXXXXXXXXXXX
Ordenador de Despesas da Secretaria de _____
CONTRATANTE

Representante Empresa
CONTRATADA

TESTEMUNHAS:

01. _____
Nome:
CPF/MF:

02. _____
Nome:
CPF/MF



ANEXO IV – MODELO DE DECLARAÇÕES

MODELO I

DECLARAÇÃO

DECLARAMOS, para todos os fins e sob as penas da lei, que não executamos trabalho noturno, perigoso ou insalubre com menores de dezoito anos e de qualquer trabalho com menores de dezesseis anos, salvo na condição de aprendiz, a partir de quatorze anos, em cumprimento ao disposto no inciso XXXIII do art. 7º da Constituição Federal e de conformidade com a exigência prevista no inciso V, do art. 27 da Lei Federal nº 8.666/93 e suas alterações posteriores.

Pelo que, por ser a expressão da verdade, firma a presente, sob as penas da Lei.

_____ de _____ de 2022.

Carimbo e assinatura do representante legal da empresa.

MODELO II

DECLARAÇÃO

(NOMINA E QUALIFICA O FORNECEDOR), DECLARA, para os devidos fins de direito, especialmente para fins de prova em processo licitatório, junto ao Município de Paramoti, Estado do Ceará, que tem pleno conhecimento de todos os parâmetros e elementos dos serviços a serem ofertados no presente certame licitatório e que sua proposta atende integralmente aos requisitos constantes neste edital.

Pelo que, por ser a expressão da verdade, firma a presente, sob as penas da Lei.

_____ de _____ de 2022

Carimbo e assinatura do representante legal da empresa.



MODELO III

DECLARAÇÃO

(NOMINA E QUALIFICA O FORNECEDOR), DECLARA, para os devidos fins de direito, especialmente para fins de prova em processo licitatório, junto ao Município de Paramoti, Estado do Ceará, que concorda integralmente com os termos deste edital e seus anexos.

Pelo que, por ser a expressão da verdade, firma a presente, sob as penas da Lei.

_____, ____ de _____ de 2022.

Carimbo e assinatura do representante legal da empresa.

MODELO IV

DECLARAÇÃO

(NOMINA E QUALIFICA O FORNECEDOR), DECLARA, para os devidos fins de direito, especialmente para fins de prova em processo licitatório, junto ao Município de Paramoti, Estado do Ceará, sob as penalidades cabíveis, que inexistem qualquer fato superveniente impeditivo de nossa habilitação para participar no presente certame licitatório, bem assim que ficamos cientes da obrigatoriedade de declarar ocorrências posteriores, nos termos do art.32, §2º, da Lei n.º 8.666/93.

Pelo que, por ser a expressão da verdade, firma a presente, sob as penas da Lei.

_____, ____ de _____ de 2022.

Carimbo e assinatura do representante legal da empresa.



ANEXO - V



01. PROJETO BÁSICO
(Memoriais descritivos, justificativas técnicas)
02. ORÇAMENTO BÁSICO
(Planilha Orçamentária, Curva ABC)
03. CRONOGRAMA FÍSICO-FINANCEIRO
(Cronograma de execução da obra e do desembolso financeiro).
04. COMPOSIÇÃO DE BDI
05. ENCARGOS SOCIAIS

PLANILHA ORÇAMENTÁRIA

OBRA:	PAVIMENTAÇÃO E DRENAGEM EM DIVERSAS VIAS DO BAIRRO ARACI SANTOS DO MUNICÍPIO DE PARAMOTI - CE	DATA :	24/05/2021	BDI :	26,85%	
DESCRIÇÃO:	PAVIMENTAÇÃO E DRENAGEM EM DIVERSAS VIAS DO MUNICÍPIO DE PARAMOTI - CE	FONTE	VEREÃO	HORA	MES	DATA REF.
LOCAL:	PARAMOTI-CE	SEINFRA	027 1 COM DESONERAÇÃO	83,85%	47,76%	05/2021
CLIENTE:	PREFEITURA MUNICIPAL DE PARAMOTI	SINAPI	2021/03 COM DESONERAÇÃO	83,85%	47,76%	04/2021
UNIDADES:	1 OUND	COMPOSIÇÕES PRÓPRIAS				
VALOR POR UNIDADE:	R\$ 451.493,71					

ITEM	CÓDIGO	DESCRIÇÃO	FONTE	UNIDADE	QTD	VALOR UNITÁRIO R\$		PREÇO TOTAL R\$	
						SEM BDI	COM BDI	SEM BDI	COM BDI
1		ADMINISTRAÇÃO DE OBRA						10.289,00	13.052,00
1.1	ADM PAR	ADMINISTRAÇÃO DE OBRA	PRÓPRIA	%	100,00	102,89	130,52	10.289,00	13.052,00
2		SERVIÇOS PRELIMINARES						1.817,64	2.305,68
2.1	C1337	PLACAS PADRÃO DE OBRA	SEINFRA	M2	12,00	151,47	192,14	1.817,64	2.305,68
3		AVENIDA PREFEITO WILSON SAMPAIO						142.739,04	181.056,13
3.1		PAVIMENTAÇÃO						123.443,05	156.589,42
3.1.1	C2873	LOCAÇÃO DA OBRA COM AUXÍLIO TOPOGRÁFICO (ÁREA ATÉ 5000 M2)	SEINFRA	M2	2.902,33	0,26	0,33	754,61	957,77
3.1.2	C2896	PAVIMENTAÇÃO EM PEDRA TOSCA S/ REJUNTAMENTO (AGREGADO ADQUIRIDO)	SEINFRA	M2	2.206,57	36,65	46,49	80.870,79	102.583,44
3.1.3	92402	EXECUÇÃO DE PASSEIO EM PISO INTERTRAVADO, COM BLOCO 16 FACES DE 22 X 11 CM, ESPESSURA 6 CM. AF 12/2015	SINAPI	M2	520,06	53,02	67,26	27.573,58	34.979,24
3.1.4	101094	PISO PODOTÁTIL, DIRECIONAL OU ALERTA, ASSENTADO SOBRE ARGAMASSA. AF 05/2020	SINAPI	M	105,34	135,22	171,53	14.244,07	18.068,97
3.2		DRENAGEM						14.860,38	18.852,18
3.2.1	94267	GUIA (MEIO-FIO) E SARJETA CONJUGADOS DE CONCRETO, MOLDADA IN LOCO EM TRECHO RETO COM EXTRUSORA, 45 CM BASE (15 CM BASE DA GUIA + 30 CM BASE DA SARJETA) X 22 CM ALTURA. AF 06/2016	SINAPI	M	399,58	37,19	47,18	14.860,38	18.852,18
3.3		SERVIÇOS FINAIS						4.435,61	5.614,53
3.3.1	C3447	LIMPEZA DE PISO EM ÁREA URBANIZADA	SEINFRA	M2	2.902,33	1,17	1,48	3.395,73	4.295,45
3.3.2	C3353-A	PLACA DE REGULARIZAÇÃO/ADVERTENCIA RFLETIVA EM AÇO GALVANIZADA FIXADO EM TUBO DECO GALVANIZADO 50 MM	SEINFRA	UNID	4,00	259,97	329,77	1.039,88	1.319,08
4		RUA ORLEANS FARIAS						62.269,35	96.775,75
4.1		PAVIMENTAÇÃO						62.326,42	79.062,90
4.1.1	C2873	LOCAÇÃO DA OBRA COM AUXÍLIO TOPOGRÁFICO (ÁREA ATÉ 5000 M2)	SEINFRA	M2	1.274,32	0,26	0,33	331,32	420,88
4.1.2	C2896	PAVIMENTAÇÃO EM PEDRA TOSCA S/ REJUNTAMENTO (AGREGADO ADQUIRIDO)	SEINFRA	M2	748,66	36,65	46,49	27.438,39	34.805,20
4.1.3	92402	EXECUÇÃO DE PASSEIO EM PISO INTERTRAVADO, COM BLOCO 16 FACES DE 22 X 11 CM, ESPESSURA 6 CM. AF 12/2015	SINAPI	M2	427,54	53,02	67,26	22.668,12	28.707,24
4.1.4	101094	PISO PODOTÁTIL, DIRECIONAL OU ALERTA, ASSENTADO SOBRE ARGAMASSA AF 05/2020	SINAPI	M	87,92	135,22	171,53	11.888,54	15.080,92
4.2		DRENAGEM						11.932,04	15.137,23
4.2.1	94267	GUIA (MEIO-FIO) E SARJETA CONJUGADOS DE CONCRETO, MOLDADA IN LOCO	SINAPI	M	320,84	37,19	47,18	11.932,04	15.137,23

PLANILHA ORÇAMENTÁRIA

	OBRA:	PAVIMENTAÇÃO E DRENAGEM EM DIVERSAS VIAS DO BAIRRO ARACI SANTOS DO MUNICÍPIO DE PARAMOTI - CE	DATA :	24/05/2021	BDI :	26,85%	
	DESCRIÇÃO:	PAVIMENTAÇÃO E DRENAGEM EM DIVERSAS VIAS DO MUNICÍPIO DE PARAMOTI - CE	FONTE	VERBAO	HORA	MES	DATA REF.
	LOCAL:	PARAMOTI-CE	SEINFRA	027 1 COM DESONERAÇÃO	83,85%	47,76%	05/2021
	CLIENTE:	PREFEITURA MUNICIPAL DE PARAMOTI	SINAPI	2021/03 COM DESONERAÇÃO	83,85%	47,76%	04/2021
	UNIDADES:	1.0UND	COMPOSIÇÕES PRÓPRIAS				
	VALOR POR UNIDADE:	R\$ 451.493,71	Diego de Brito Engenheiro Civil CREA 51998-D/CE				

ITEM	CÓDIGO	DESCRIÇÃO	FONTE	UNIDADE	QTD	VALOR UNITÁRIO R\$		PREÇO TOTAL R\$	
						SEM BDI	COM BDI	SEM BDI	COM BDI
	94267	EM TRECHO RETO COM EXTRUSORA, 45 CM BASE (15 CM BASE DA GUIA + 30 CM BASE DA SARJETA) X 22 CM ALTURA. AF 06/2016							
4.3	SERVIÇOS FINAIS							2.010,89	2.545,53
4.3.1	C3447	LIMPEZA DE PISO EM ÁREA URBANIZADA	SEINFRA	M2	1.274,32	1,17	1,48	1.490,95	1.885,99
4.3.2	C3353-A	PLACA DE REGULARIZAÇÃO/ADVERTÊNCIA RFLETIVA EM AÇO GALVANIZADA FIXADO EM TUBO DEÇO GALVANIZADO 50 MM	SEINFRA	UNID	2,00	259,97	329,77	519,94	659,54
5	RUA QUATRO							87.051,05	110.421,31
5.1	PAVIMENTAÇÃO							70.240,97	89.102,60
5.1.1	C2873	LOCAÇÃO DA OBRA COM AUXÍLIO TOPOGRÁFICO (ÁREA ATÉ 5000 M2)	SEINFRA	M2	1.574,18	0,26	0,33	409,29	519,48
5.1.2	C2896	PAVIMENTAÇÃO EM PEDRA TOSCA S/ REJUNTAMENTO (AGREGADO ADQUIRIDO)	SEINFRA	M2	949,39	36,65	46,49	34.795,14	44.137,14
5.1.3	92402	EXECUÇÃO DE PASSEIO EM PISO INTERTRAVADO, COM BLOCO 16 FACES DE 22 X 11 CM, ESPESSURA 6 CM. AF 12/2015	SINAPI	M2	448,50	53,02	67,26	23.779,47	30.166,11
5.1.4	101094	PISO PODOTÁTIL, DIRECIONAL OU ALERTA, ASSENTADO SOBRE ARGAMASSA. AF 05/2020	SINAPI	M	83,25	135,22	171,53	11.257,07	14.279,87
5.2	DRENAGEM							13.668,44	17.340,07
5.2.1	94267	GUIA (MEIO-FIO) E SARJETA CONJUGADOS DE CONCRETO, MOLDADA IN LOCO EM TRECHO RETO COM EXTRUSORA, 45 CM BASE (15 CM BASE DA GUIA + 30 CM BASE DA SARJETA) X 22 CM ALTURA. AF 06/2016	SINAPI	M	367,53	37,19	47,18	13.668,44	17.340,07
5.3	SERVIÇOS FINAIS							3.141,64	3.978,64
5.3.1	C3353-A	PLACA DE REGULARIZAÇÃO/ADVERTENCIA RFLETIVA EM AÇO GALVANIZADA FIXADO EM TUBO DEÇO GALVANIZADO 50 MM	SEINFRA	UNID	5,00	259,97	329,77	1.299,85	1.648,85
5.3.2	C3447	LIMPEZA DE PISO EM ÁREA URBANIZADA	SEINFRA	M2	1.574,18	1,17	1,48	1.841,79	2.329,79
6	RUA SDO 01							67.773,03	87.912,84
6.1	PAVIMENTAÇÃO							29.941,11	37.955,37
6.1.1	C2873	LOCAÇÃO DA OBRA COM AUXÍLIO TOPOGRÁFICO (ÁREA ATÉ 5000 M2)	SEINFRA	M2	843,60	0,26	0,33	219,34	278,39
6.1.2	92402	EXECUÇÃO DE PASSEIO EM PISO INTERTRAVADO, COM BLOCO 16 FACES DE 22 X 11 CM, ESPESSURA 6 CM. AF 12/2015	SINAPI	M2	122,88	53,02	67,26	6.515,10	8.254,91
6.1.3	C2896	PAVIMENTAÇÃO EM PEDRA TOSCA S/ REJUNTAMENTO (AGREGADO ADQUIRIDO)	SEINFRA	M2	550,56	36,65	46,49	20.178,02	25.995,53
6.1.4	101094	PISO PODOTÁTIL, DIRECIONAL OU ALERTA, ASSENTADO SOBRE ARGAMASSA. AF 05/2020	SINAPI	M	22,25	135,22	171,53	3.008,65	3.816,54
6.2	DRENAGEM							3.008,65	3.816,54

PLANILHA ORÇAMENTÁRIA

	OBRA:	PAVIMENTAÇÃO E DRENAGEM EM DIVERSAS VIAS DO BAIRRO ARACI SANTOS DO MUNICÍPIO DE PARAMOTI - CE	DATA :	24/05/2021	BDI :	26.85%	
	DESCRIÇÃO:	PAVIMENTAÇÃO E DRENAGEM EM DIVERSAS VIAS DO MUNICÍPIO DE PARAMOTI - CE	FONTE	VARIANTE	HORA	MES	DATA REF.
	LOCAL:	PARAMOTI-CE	SEINFRA	027 1 COM DESONERAÇÃO	83,85%	47,76%	05/2021
	CLIENTE:	PREFEITURA MUNICIPAL DE PARAMOTI	SINAPI	2021/03 COM DESONERAÇÃO	83,85%	47,76%	04/2021
	UNIDADES:	1.0UND	COMPOSIÇÕES PRÓPRIAS				
	VALOR POR UNIDADE:	R\$ 451.493,71					

ITEM	CÓDIGO	DESCRIÇÃO	FONTE	UNIDADE	QTD	VALOR UNITÁRIO R\$		PREÇO TOTAL R\$	
						SEM BDI	COM BDI	SEM BDI	COM BDI
6.2.1	94267	GUIA (MEIO-FIO) E SARJETA CONJUGADOS DE CONCRETO, MOLDADA IN LOCO EM TRECHO RETO COM EXTRUSORA, 45 CM BASE (15 CM BASE DA GUIA + 30 CM BASE DA SARJETA) X 22 CM ALTURA. AF_06/2016	SINAPI	M	177,60	37,19	47,18	6.604,94	8.379,17
6.3	SERVIÇOS FINAIS							1.246,98	1.578,30
6.3.1	C3447	LIMPEZA DE PISO EM ÁREA URBANIZADA	SEINFRA	M2	843,60	1,17	1,48	987,01	1.248,53
6.3.2	C3353-A	PLACA DE REGULARIZAÇÃO/ADVERTENCIA RIFLETIVA EM AÇO GALVANIZADA FIXADO EM TUBO DEÇO GALVANIZADO 50 MM	SEINFRA	UNID	1,00	259,97	329,77	259,97	329,77
VALOR ORÇAMENTO:								355.939,11	
VALOR TOTAL:								451.493,71	
Quatrocentos e Cinquenta e Um Mil Quatrocentos e Noventa e Três reais e Setenta e Um centavos									

 Diego de Brito
 Engenheiro Civil
 CREA 51998-D/CE



RESUMO DO ORÇAMENTO

OBRA:	PAVIMENTAÇÃO E DRENAGEM EM DIVERSAS VIAS DO BAIRRO ARACI SANTOS DO MUNICÍPIO DE PARAMOTI - CE	DATA : 24/05/2021	BOM	83,85%	
DESCRIÇÃO:	PAVIMENTAÇÃO E DRENAGEM EM DIVERSAS VIAS DO MUNICÍPIO DE PARAMOTI - CE	FONTE:	VERSÃO:	HORA:	REF.:
LOCAL:	PARAMOTI-CE	SEINFRA	027 1 COM DESONERAÇÃO	83,85%	47,7%
CLIENTE:	PREFEITURA MUNICIPAL DE PARAMOTI	SINAPI	2021/03 COM DESONERAÇÃO	83,85%	47,78%
UNIDADES:	1.0UND	COMPOSIÇÕES PRÓPRIAS 0,00% 100%			
VALOR POR UNIDADE:	RS 451.493,71				

CÓDIGO	DESCRIÇÃO	PREÇO TOTAL	%
1	ADMINISTRAÇÃO DE OBRA	13.052,00	2,89
2	SERVIÇOS PRELIMINARES	2.305,68	0,51
3	AVENIDA PREFEITO WILSON SAMPAIO	181.056,13	40,10
3.1	PAVIMENTAÇÃO	156.589,42	34,68
3.2	DRENAGEM	18.852,18	4,18
3.3	SERVIÇOS FINAIS	5.614,53	1,24
4	RUA ORLEANS FARIAS	96.745,75	21,43
4.1	PAVIMENTAÇÃO	79.062,99	17,51
4.2	DRENAGEM	15.137,23	3,35
4.3	SERVIÇOS FINAIS	2.545,53	0,56
5	RUA QUATRO	110.421,31	24,46
5.1	PAVIMENTAÇÃO	89.102,60	19,74
5.2	DRENAGEM	17.340,07	3,84
5.3	SERVIÇOS FINAIS	3.978,64	0,88
6	RUA SDO 01	47.912,84	10,61
6.1	PAVIMENTAÇÃO	37.955,37	8,41
6.2	DRENAGEM	8.379,17	1,86
6.3	SERVIÇOS FINAIS	1.578,30	0,35
VALOR ORÇAMENTO:		355.939,11	100,00
VALOR TOTAL:		451.493,71	

Quatrocentos e Cinquenta e Um Mil Quatrocentos e Noventa e Três reais e Setenta e Um centavos

PLANILHA ORÇAMENTÁRIA

	OBRA:	PAVIMENTAÇÃO E DRENAGEM EM DIVERSAS VIAS DO BAIRRO ARACI SANTOS DO MUNICÍPIO DE PARAMOTI - CE	DATA: 24/05/2021		BDI: 26,85%	
	DESCRIÇÃO:	PAVIMENTAÇÃO E DRENAGEM EM DIVERSAS VIAS DO MUNICÍPIO DE PARAMOTI - CE	FUNTE	VERSÃO	HORA	
	LOCAL:	PARAMOTI-CE	SEINFRA	027.1 COM DESONERAÇÃO	83,85%	47,78%
	CLIENTE:	PREFEITURA MUNICIPAL DE PARAMOTI	SINAPI	2021.03 COM DESONERAÇÃO	83,85%	47,78%
	UNIDADES:	1.0UND	COMB. S/COS PROPRIOS		0,00%	0,00%
	VALOR POR UNIDADE:	R\$ 451.493,71	Diego de Brito Engenheiro Civil CREA 8.994/FIS/CE			

ITEM	CÓDIGO	DESCRIÇÃO	FONTE	UNID.	QUANTIDADE	PREÇO UNITÁRIO R\$	PREÇO TOTAL R\$
1	ADM PAR	ADMINISTRAÇÃO DE OBRA	PRÓPRIA	%	100,00	130,52	13.052,00
2	C1937	PLACAS PADRÃO DE OBRA	SEINFRA	M2	12,00	192,14	2.305,68
3	PAVIMENTAÇÃO						362.710,37
3.1	C2873	LOCAÇÃO DA OBRA COM AUXILIO TOPOGRAFICO (ÁREA ATÉ 5000 M2)	SEINFRA	M2	6.594,43	0,33	2.176,16
3.2	C2896	PAVIMENTAÇÃO EM PEDRA TOSCA S/ REJUNTAMENTO (AGREGADO ADQUIRIDO)	SEINFRA	M2	4.455,18	46,49	207.121,32
3.3	92402	EXECUÇÃO DE PASSEIO EM PISO INTERTRAVADO, COM BLOCO 16 FACES DE 22 X 11 CM, ESPESSURA 6 CM. AF 12/2015	SINAPI	M2	1.518,98	67,26	102.166,59
3.4	101094	PISO PODOTÁTIL, DIRECIONAL OU ALERTA, ASSENTADO SOBRE ARGAMASSA. AF 05/2020	SINAPI	M	298,76	171,53	51.246,30
4	DRENAGEM						33.989,42
4.1	94267	GUIA (MEIO-FIO) E SARJETA CONJUGADOS DE CONCRETO, MOLDADA IN LOCO EM TRECHO RETO COM EXTRUSORA, 45 CM BASE (15 CM BASE DA GUIA + 30 CM BASE DA SARJETA) X 22 CM ALTURA. AF 06/2016	SINAPI	M	1265,55	47,18	59.708,65
5	SERVIÇOS FINAIS						13.717,00
5.1	C3447	LIMPEZA DE PISO EM ÁREA URBANIZADA	SEINFRA	M2	6.594,43	1,48	9.759,76
5.2	C3353-A	PLACA DE REGULARIZAÇÃO/ADVERTÊNCIA REFLETIVA EM AÇO GALVANIZADA FIXADO EM TUBO DEÇO GALVANIZADO 50 MM	SEINFRA	UNID	12,00	329,77	3.957,24
VALOR ENCARGOS:						69.092,20	
VALOR BDI:						95.554,60	
VALOR ORÇAMENTO:						355.939,11	
VALOR TOTAL:						451.493,71	

CRONOGRAMA FÍSICO-FINANCEIRO

	OBRA:	PAVIMENTAÇÃO E DRENAGEM EM DIVERSAS VIAS DO BAIRRO ARACI SANTOS DO MUNICÍPIO DE PARAMOTI - CE	DATA :	24/05/2021	BDI :	26,85%	
	DESCRIÇÃO:	PAVIMENTAÇÃO E DRENAGEM EM DIVERSAS VIAS DO MUNICÍPIO DE PARAMOTI - CE	FONTE	VERBÃO	HORA	MES	DATA REF.
	LÓCAL:	PARAMOTI-CE	SEINFRA	027 1 COM DESONERAÇÃO	83.85%	47.76%	05/2021
	CLIENTE:	PREFEITURA MUNICIPAL DE PARAMOTI	SINAPI	2021/03 COM DESONERAÇÃO	83.85%	47.76%	04/2021
	UNIDADES:	1,0UND	COMPOSIÇÕES PRÓPRIAS				
	VALOR POR UNIDADE:	R\$ 451.493,71					

ITEM	DESCRIÇÃO	%	VALOR (R\$)	MÊS 1		MÊS 2		MÊS 3		MÊS 4		Total parcela	
				%	R\$	%	R\$	%	R\$	%	R\$	%	R\$
1	ADMINISTRAÇÃO DE OBRA	2,89	13.052,00	40,00	5.220,80	20,00	2.610,40	20,00	2.610,40	20,00	2.610,40	100,00	13.052,00
2	SERVIÇOS PRELIMINARES	0,51	2.305,68	100,00	2.305,68							100,00	2.305,68
3	AVENIDA PREFEITO WILSON SAMPAIO	40,10	181.056,13	50,00	90.528,07	50,00	90.528,06					100,00	181.056,13
4	RUA ORLEANS FARIAS	21,43	96.745,75			50,00	48.372,88	50,00	48.372,87			100,00	96.745,75
5	RUA QUATRO	24,46	110.421,31					50,00	55.210,66	50,00	55.210,65	100,00	110.421,31
6	RUA SDO 01	10,61	47.912,84					50,00	23.956,42	50,00	23.956,42	100,00	47.912,84
				21,72	98.054,55	31,34	141.511,34	28,83	130.150,35	18,11	81.777,47		
				21,72	98.054,55	53,06	239.565,89	81,89	369.716,24	100,00	451.493,71	451.493,71	

 Diego de Brito
 Engenheiro Civil
 CREA 51998-D / CE



MEMÓRIAS DE CÁLCULO				
OBRA:	PAVIMENTAÇÃO E DRENAGEM EM DIVERSAS VIAS DO BAIRRO ARACI SANTOS DO MUNICÍPIO DE PARAMOTI - CE	DATA :	24/05/2021	BDI : 26.85%
DESCRIÇÃO:	PAVIMENTAÇÃO E DRENAGEM EM DIVERSAS VIAS DO MUNICÍPIO DE PARAMOTI - CE	FONTE	VERSÃO	HORA
LOCAL:	PARAMOTI-CE	SEINFRA	027 1 COM DESONERAÇÃO	83.85%
CLIENTE:	PREFEITURA MUNICIPAL DE PARAMOTI	SINAPI	2021/03 COM DESONERAÇÃO	83.85%
UNIDADES:	1 OUND		COMPOSIÇÕES PRÓPRIAS	0.00%
VALOR POR UNIDADE:	R\$ 451.493,71			0.00%
			MES	REF.
			47.76%	05/2021
			47.76%	04/2021



2.1. C1937 - PLACAS PADRÃO DE OBRA (M2)

ÁREA	A*B	A	B	QTD
		4.00000000	3.00000000	12,00
				12,00

3.1.1. C2873 - LOCAÇÃO DA OBRA COM AUXÍLIO TOPOGRÁFICO (ÁREA ATÉ 5000 M2) (M2)

AVENIDA PREFEITO WILSON SAMPAIO

ÁREA DE RUA	A*B	A	B	QTD
		198.79000000	14.60000000	2.902,33
				2.902,33

3.1.2. C2896 - PAVIMENTAÇÃO EM PEDRA TOSCA S/ REJUNTAMENTO (AGREGADO ADQUIRIDO) (M2)

AVENIDA PREFEITO WILSON SAMPAIO

ÁREA	A*B	A	B	QTD
		198.79000000	11.10000000	2.206,57
				2.206,57

3.1.3. 92402 - EXECUÇÃO DE PASSEIO EM PISO INTERTRAVADO, COM BLOCO 16 FACES DE 22 X 11 CM, ESPESSURA 6 CM. AF_12/2015 (M2)

AVENIDA PREFEITO WILSON SAMPAIO

ÁREA	A*B	A	B	QTD
		12.10000000	1.20000000	14,52
		2.91000000	1.20000000	3,49
		2.30000000	1.20000000	2,76
		40.92000000	0.40000000	16,37
		30.50000000	1.20000000	36,60
		4.60000000	1.20000000	5,52
		9.87000000	0.60000000	5,92
		62.00000000	1.20000000	74,40
		2.45000000	1.20000000	2,94
		42.15000000	2.70000000	113,81
		44.44000000	1.20000000	53,33
		28.88000000	2.70000000	77,98
		2.90000000	1.20000000	3,48
		2.90000000	1.20000000	3,48
		75.65000000	1.30000000	98,35
		2.45000000	2.90000000	7,11
				520,06

3.1.4. 101094 - PISO PODOTÁTIL, DIRECIONAL OU ALERTA, ASSENTADO SOBRE ARGAMASSA. AF_05/2020 (M)

AVENIDA PREFEITO WILSON SAMPAIO

MEMÓRIAS DE CÁLCULO				
OBRA:	PAVIMENTAÇÃO E DRENAGEM EM DIVERSAS VIAS DO BAIRRO ARACI SANTOS DO MUNICÍPIO DE PARAMOTI - CE	DATA : 24/05/2021	BDI : 26,85%	
DESCRIÇÃO:	PAVIMENTAÇÃO E DRENAGEM EM DIVERSAS VIAS DO MUNICÍPIO DE PARAMOTI - CE	FONTE	VERSÃO	REF.
LOCAL:	PARAMOTI-CE	SEINFRA	0271 COM DESONERAÇÃO	83,85% 47,76% 05/2021
CLIENTE:	PREFEITURA MUNICIPAL DE PARAMOTI	SINAPI	2021/03 COM DESONERAÇÃO	83,85% 47,76% 04/2021
UNIDADES:	1 OUND	COMPOSIÇÕES PRÓPRIAS	0,00% 0,00%	
VALOR POR UNIDADE:	RS 451.493,71			

			QTD
LINEAR	105,34	105,34000000	105,34
			105,34

3.2.1. 94267 - GUIA (MEIO-FIO) E SARJETA CONJUGADOS DE CONCRETO, MOLDADA IN LOCO EM TRECHO RETO COM EXTRUSORA, 45 CM BASE (15 CM BASE DA GUIA + 30 CM BASE DA SARJETA) X 22 CM ALTURA / AF_06/2016 (M)

AVENIDA PREFEITO WILSON SAMPAIO			QTD
LINEAR	399,58	399,58000000	399,58
			399,58

3.3.1. C3447 - LIMPEZA DE PISO EM ÁREA URBANIZADA (M2)

AVENIDA PREFEITO WILSON SAMPAIO				
ÁREA	A*B	A	B	QTD
		198,79000000	14,60000000	2.902,33
				2.902,33

3.3.2. C3353-A - PLACA DE REGULARIZAÇÃO/ADVERTÊNCIA REFLETIVA EM AÇO GALVANIZADA FIXADO EM TUBO DEÇO GALVANIZADO 50 MM (UNID)

AVENIDA PREFEITO WILSON SAMPAIO			QTD
UN	4	4,00000000	4,00
			4,00

4.1.1. C2873 - LOCAÇÃO DA OBRA COM AUXÍLIO TOPOGRÁFICO (ÁREA ATÉ 5000 M2) (M2)

RUA ORLEANS FARIAS				
ÁREA	A*B	A	B	QTD
		159,29000000	8,00000000	1.274,32
				1.274,32

4.1.2. C2896 - PAVIMENTAÇÃO EM PEDRA TOSCA S/ REJUNTAMENTO (AGREGADO ADQUIRIDO) (M2)

RUA ORLEANS FARIAS				
ÁREA	A*B	A	B	QTD
		159,29000000	4,70000000	748,66
				748,66

4.1.3. 92402 - EXECUÇÃO DE PASSEIO EM PISO INTERTRAVADO, COM BLOCO 16 FACES DE 22 X 11 CM, ESPESSURA 6 CM. AF_12/2015 (M2)

RUA ORLEANS FARIAS				
ÁREA	A*B	A	B	QTD
		18,81000000	0,95000000	17,87
		13,25000000	2,15000000	28,49
		10,07000000	0,95000000	9,57
		20,00000000	2,65000000	53,00
		19,87000000	1,20000000	23,84
		19,99000000	1,15000000	22,99
		48,70000000	1,20000000	58,44
		9,11000000	0,95000000	8,65
		10,00000000	1,20000000	12,00
		22,54000000	0,59000000	13,30
		9,00000000	2,15000000	19,35

MEMÓRIAS DE CÁLCULO				
OBRA:	PAVIMENTAÇÃO E DRENAGEM EM DIVERSAS VIAS DO BAIRRO ARACI SANTOS DO MUNICÍPIO DE PARAMOTI - CE	DATA : 24/05/2021	BDI : 26,85%	
DESCRIÇÃO:	PAVIMENTAÇÃO E DRENAGEM EM DIVERSAS VIAS DO MUNICÍPIO DE PARAMOTI - CE	FONTE	VERSÃO	HORA
LOCAL:	PARAMOTI-CE	SEINFRA	027 - COM DESONERAÇÃO	83,85%
CLIENTE:	PREFEITURA MUNICIPAL DE PARAMOTI	SINAPI	2021/03 COM DESONERAÇÃO	47,76%
UNIDADES:	1 OUND		COMPOSIÇÕES PRÓPRIAS	0,00%
VALOR POR UNIDADE:	RS 451.493,71			0,00%
				REF. 05/2021
				04/2021

	A	B	QTD
ÁREA	A*B	22,17000000	0,85000000
ÁREA	A*B	10,75000000	1,20000000
ÁREA	A*B	25,00000000	2,45000000
ÁREA	A*B	48,02000000	1,20000000
ÁREA	A*B	1,20000000	1,20000000
ÁREA	A*B	2,81000000	1,20000000
ÁREA	A*B	3,85000000	1,20000000
			427,54



4.1.4. 101094 - PISO PODOTÁTIL, DIRECIONAL OU ALERTA, ASSENTADO SOBRE ARGAMASSA. AF_05/2020 (M)

RUA ORLEANS FARIAS

	QTD
LINEAR	87,92
	87,92

4.2.1. 94267 - GUIA (MEIO-FIO) E SARJETA CONJUGADOS DE CONCRETO, MOLDADA IN LOCO EM TRECHO RETO COM EXTRUSORA, 45 CM BASE (15 CM BASE DA GUIA + 30 CM BASE DA SARJETA) X 22 CM ALTURA. AF_06/2016 (M)

RUA ORLEANS FARIAS

	QTD
LINEAR	320,84
	320,84

4.3.1. C3447 - LIMPEZA DE PISO EM ÁREA URBANIZADA (M2)

RUA ORLEANS FARIAS

	A	B	QTD
ÁREA DE RUA	A*B	159,29000000	8,00000000
			1.274,32

5.1.1. C2873 - LOCAÇÃO DA OBRA COM AUXÍLIO TOPOGRÁFICO (ÁREA ATÉ 5000 M2) (M2)

RUA QUATRO

	A	B	QTD
ÁREA	A*B	167,31000000	8,90000000
ÁREA	A*B	11,20000000	7,60000000
			1.574,18

5.1.2. C2896 - PAVIMENTAÇÃO EM PEDRA TOSCA S/ REJUNTAMENTO (AGREGADO ADQUIRIDO) (M2)

RUA QUATRO

	A	B	QTD
ÁREA	A*B	167,31000000	5,40000000
ÁREA	A*B	11,20000000	4,10000000
			949,39

5.1.3. 92402 - EXECUÇÃO DE PASSEIO EM PISO INTERTRAVADO, COM BLOCO 16 FACES DE 22 X 11 CM, ESPESSURA 6 CM. AF_12/2015 (M2)

RUA QUATRO

	A	B	QTD
ÁREA	A*B	124,30000000	1,20000000
ÁREA	A*B	46,95000000	1,30000000
ÁREA	A*B	2,82000000	1,20000000
			3,38

MEMÓRIAS DE CÁLCULO					
	OBRA:	PAVIMENTAÇÃO E DRENAGEM EM DIVERSAS VIAS DO BAIRRO ARACI SANTOS DO MUNICÍPIO DE PARAMOTI - CE	DATA : 24/05/2021	BDI : 26,85%	
	DESCRIÇÃO:	PAVIMENTAÇÃO E DRENAGEM EM DIVERSAS VIAS DO MUNICÍPIO DE PARAMOTI - CE	FONTE	VERSÃO	
	LOCAL:	PARAMOTI-CE	SEINFRA	027 1 COM DESONERAÇÃO	83,85%
	CLIENTE:	PREFEITURA MUNICIPAL DE PARAMOTI	SINAPI	2021/03 COM DESONERAÇÃO	83,85%
	UNIDADES:	1 0UND		COMPOSIÇÕES PROPRIAS	0,00%
	VALOR POR UNIDADE:	RS 451 493,71			
					04/2021

RUA QUATRO		A	B	QTD
ÁREA	A*B	2,88000000	1,20000000	3,46
ÁREA	A*B	10,98000000	1,30000000	14,27
ÁREA	A*B	24,23000000	1,20000000	29,08
ÁREA	A*B	12,08000000	0,90000000	10,87
ÁREA	A*B	25,50000000	1,70000000	43,35
ÁREA	A*B	1,80000000	1,20000000	2,16
ÁREA	A*B	2,90000000	1,20000000	3,48
ÁREA	A*B	43,82000000	1,30000000	56,97
ÁREA	A*B	2,90000000	1,20000000	3,48
ÁREA	A*B	2,90000000	1,20000000	3,48
ÁREA	A*B	46,80000000	1,30000000	60,84
ÁREA	A*B	2,90000000	1,20000000	3,48
				448,50



Dir. de Meio
Engenheiro Civil
CREA 50.000.000

5.1.4. 101094 - PISO PODOTÁTIL, DIRECIONAL OU ALERTA, ASSENTADO SOBRE ARGAMASSA. AF_05/2020 (M)

RUA QUATRO			QTD
LINEAR	83,25	83,25000000	83,25
			83,25

5.2.1. 94267 - GUIA (MEIO-FIO) E SARJETA CONJUGADOS DE CONCRETO, MOLDADA IN LOCO EM TRECHO RETO COM EXTRUSORA, 45 CM BASE (15 CM BASE DA GUIA + 30 CM BASE DA SARJETA) X 22 CM ALTURA. AF_06/2016 (M)

RUA QUATRO			QTD
LINEAR	367,53	367,53000000	367,53
			367,53

5.3.1. C3353-A - PLACA DE REGULARIZAÇÃO/ADVERTÊNCIA RIFLETIVA EM AÇO GALVANIZADA FIXADO EM TUBO DEÇO GALVANIZADO 50 MM (UNID)

RUA QUATRO			QTD
UND	5	5,00000000	5,00
			5,00

5.3.2. C3447 - LIMPEZA DE PISO EM ÁREA URBANIZADA (M2)

RUA QUATRO		A	B	QTD
AREA	A*B	167,31000000	8,90000000	1.489,06
AREA	A*B	11,20000000	7,80000000	85,12
				1.574,18

6.1.1. C2873 - LOCAÇÃO DA OBRA COM AUXÍLIO TOPOGRÁFICO (ÁREA ATÉ 5000 M2) (M2)

RUA SDO 01		A	B	QTD
ÁREA DE RUA	A*B	88,80000000	9,50000000	843,60
				843,60

6.1.2. 92402 - EXECUÇÃO DE PASSEIO EM PISO INTERTRAVADO, COM BLOCO 16 FACES DE 22 X 11 CM, ESPESSURA 6 CM. AF_12/2015 (M2)

RUA SDO 01

MEMÓRIAS DE CÁLCULO

	OBRAS:	PAVIMENTAÇÃO E DRENAGEM EM DIVERSAS VIAS DO BAIRRO ARACI SANTOS DO MUNICÍPIO DE PARAMOTI - CE	DATA : 24/05/2021		BDI : 26.85%	
	DESCRIÇÃO:	PAVIMENTAÇÃO E DRENAGEM EM DIVERSAS VIAS DO MUNICÍPIO DE PARAMOTI - CE	FONTE	VERSÃO	HORA	
	LOCAL:	PARAMOTI-CE	SEINFRA	027 1 COM DESONERAÇÃO	83.85%	47.76%
	CLIENTE:	PREFEITURA MUNICIPAL DE PARAMOTI	SINAP:	2021/03 COM DESONERAÇÃO	83.85%	47.76%
	UNIDADES:	1.0UND	COMPOSIÇÕES PRÓPRIAS		0.00%	0.00%
	VALOR POR UNIDADE:	RS 451.493,71				

RUA SDO 01		A	B	QTD
ÁREA	A*B	35,50000000	1,20000000	42,60
ÁREA	A*B	30,00000000	1,30000000	39,00
ÁREA	A*B	10,00000000	1,20000000	12,00
ÁREA	A*B	24,40000000	1,20000000	29,28
ÁREA	A*B	0,00000000	0,00000000	0,00
ÁREA	A*B	0,00000000	0,00000000	0,00
				122,88



6.1.3. C2896 - PAVIMENTAÇÃO EM PEDRA TOSCA S/ REJUNTAMENTO (AGREGADO ADQUIRIDO) (M2)

RUA SDO 01		A	B	QTD
ÁREA	A*B	88,80000000	6,20000000	550,56
				550,56

6.1.4. 101094 - PISO PODOTÁTIL, DIRECIONAL OU ALERTA, ASSENTADO SOBRE ARGAMASSA. AF_05/2020 (M)

RUA SDO 01			QTD
LINEAR	22,25	22,25000000	22,25
			22,25

6.2.1. 94267 - GUIA (MEIO-FIO) E SARJETA CONJUGADOS DE CONCRETO, MOLDADA IN LOCO EM TRECHO RETO COM EXTRUSORA, 45 CM BASE (15 CM BASE DA GUIA + 30 CM BASE DA SARJETA) X 22 CM ALTURA. AF_06/2016 (M)

RUA SDO 01			QTD
LINEAR	177,6	177,60000000	177,60
			177,60

6.3.1. C3447 - LIMPEZA DE PISO EM ÁREA URBANIZADA (M2)

RUA SDO 01		A	B	QTD
ÁREA DE RUA	A*B	88,80000000	9,50000000	843,60
				843,60

RELATÓRIO ANALÍTICO - COMPOSIÇÕES DE CUSTOS								
	OBRA:	PAVIMENTAÇÃO E DRENAGEM EM DIVERSAS VIAS DO BAIRRO ARACI SANTOS DO MUNICÍPIO DE PARAMOTI - CE	DATA:	24/05/2021	BDI:	26.85%		
	DESCRIÇÃO:	PAVIMENTAÇÃO E DRENAGEM EM DIVERSAS VIAS DO MUNICÍPIO DE PARAMOTI - CE	FONTE	VERSÃO	HORA	MES	REF.	
	LOCAL:	PARAMOTI-CE	SEINFRA	027 1 COM DESONERAÇÃO	83.85%	47.76%	05/2021	
	CLIENTE:	PREFEITURA MUNICIPAL DE PARAMOTI	SINAPI	2021/03 COM DESONERAÇÃO	83.85%	47.76%	04/2021	
	UNIDADES:	1 0UND	COMPOSIÇÕES PRÓPRIAS				0,00%	0,00%
	VALOR POR UNIDADE:	RS 451.493,71						

1.1 ADMINISTRAÇÃO DA OBRA É 2,89% DO CUSTO DA OBRA SEM BDI PARA 4 MESES DE OBRA:

ITEM SEM BDI" "PREÇO UNIT.
 COM BDI" "PREÇO UNIT.

355.939,11 X 2,89% = 10289,00

CUSTO DA ADMINISTRAÇÃO MÊS

10.289,00 / 4 = 2572,25

FONTE	CÓDIGO	DESCRIÇÃO	UNID.	QUANT.	RS UNIT.	RS TOTAL
SINAPI	93567	ENGENHEIRO CIVIL PLENO	MÊS	0,5	16.071,64	8.035,82
SINAPI	93572	ENC. GERAL/ MESTRE DE OBRA	MÊS	0,5	4.506,35	2.253,18

TOTAL: 10289,00



2.1. C1937 - PLACAS PADRÃO DE OBRA (M2)

MAO DE OBRA	FONTE	UNID	COEFICIENTE	PREÇO UNITÁRIO	TOTAL
12543 SERVENTE	SEINFRA	H	2.00000000	15,5500	31,1000
TOTAL MAO DE OBRA:					31,1000

MATERIAL	FONTE	UNID	COEFICIENTE	PREÇO UNITÁRIO	TOTAL
10537 CHAPA DE AÇO GALVANIZADA ESP. 0.3MM	SEINFRA	M2	1.02000000	35,5900	36,3018
11100 ESMALTE SINTETICO	SEINFRA	L	1.00000000	24,9900	24,9900
11691 PONTALETE / BARROTE DE 3"x3"	SEINFRA	M	4.50000000	12,6100	56,7450
11725 PREGO 15X15 (1.1/4" x 13) (APROXIMADAMENTE 672UN/KG)	SEINFRA	KG	0,15000000	15,5400	2,3310
TOTAL MATERIAL:					120,3678

VALOR:	151,47
VALOR ENCARGOS (83.85%):	20,12
VALOR BDI (26.85%):	40,67
VALOR COM BDI:	192,14
VALOR TOTAL:	1.817,64

3.1.1. C2873 - LOCAÇÃO DA OBRA COM AUXÍLIO TOPOGRÁFICO (ÁREA ATÉ 5000 M2) (M2)

EQUIPAMENTO	FONTE	UNID	COEFICIENTE	PREÇO UNITÁRIO	TOTAL
10700 CAMINHONETE SAVEIRO (CHP)	SEINFRA	H	0,00100000	75,0454	0,0750
10758 NÍVEL (CHP)	SEINFRA	H	0,00200000	0,6895	0,0014
10775 TEODOLITO (CHP)	SEINFRA	H	0,00200000	1,3612	0,0027
TOTAL EQUIPAMENTO:					0,0791

MAO DE OBRA	FONTE	UNID	COEFICIENTE	PREÇO UNITÁRIO	TOTAL
10037 AJUDANTE	SEINFRA	H	0,00400000	16,7700	0,0671
12382 NIVELADOR	SEINFRA	H	0,00200000	24,8600	0,0497
12445 TOPOGRAFO	SEINFRA	H	0,00200000	30,3400	0,0607
TOTAL MAO DE OBRA:					0,1775

VALOR:	0,26
VALOR ENCARGOS (83.85%):	0,12

RELATÓRIO ANALÍTICO - COMPOSIÇÕES DE CUSTOS

	OBRA:	PAVIMENTAÇÃO E DRENAGEM EM DIVERSAS VIAS DO BAIRRO ARACI SANTOS DO MUNICÍPIO DE PARAMOTI - CE	DATA : 24/05/2021	BDI : 26,85%	
	DESCRIÇÃO:	PAVIMENTAÇÃO E DRENAGEM EM DIVERSAS VIAS DO MUNICÍPIO DE PARAMOTI - CE	FONTES:	VERSÃO	
	LOCAL:	PARAMOTI-CE	SEINFRA	027 1 COM DESONERACAO	HORA
	CLIENTE:	PREFEITURA MUNICIPAL DE PARAMOTI	SINAPI	2021/03 COM DESONERACAO	MES
	UNIDADES:	1.0UND	COMPOSICAO PROPRIAS		
	VALOR POR UNIDADE:	RS 451.493,71	REF.		



 Engenheiro Civil
 REA 51988-13 / CE

VALOR BDI (26,85%):	0,07
VALOR COM BDI:	0,33
VALOR TOTAL:	754,61

3.1.2. C2896 - PAVIMENTAÇÃO EM PEDRA TOSCA S/ REJUNTAMENTO (AGREGADO ADQUIRIDO) (M2)

EQUIPAMENTO		FONTES	UNID	COEFICIENTE	PREÇO UNITÁRIO	TOTAL
10724	COMPACTADOR DE PLACA VIBRATÓRIA HP 4 (CHP)	SEINFRA	H	0,05000000	24,0836	1,2042
10726	COMPACTADOR LISO TANDEM AUTOPROPELIDO (CHP)	SEINFRA	H	0,01000000	83,9284	0,8393
TOTAL EQUIPAMENTO:						2,0435

MAO DE OBRA		FONTES	UNID	COEFICIENTE	PREÇO UNITÁRIO	TOTAL
10445	CALCETEIRO	SEINFRA	H	0,30000000	20,7700	6,2310
12543	SERVENTE	SEINFRA	H	0,60000000	15,5500	9,3300
TOTAL MAO DE OBRA:						15,5610

MATERIAL		FONTES	UNID	COEFICIENTE	PREÇO UNITÁRIO	TOTAL
10111	AREIA VERMELHA	SEINFRA	M3	0,15000000	60,8800	9,1320
11600	PEDRA DE MÃO (RACHÃO)	SEINFRA	M3	0,15000000	66,0600	9,9090
TOTAL MATERIAL:						19,0410

VALOR:	36,65
VALOR ENCARGOS (83,85%):	10,51
VALOR BDI (26,85%):	9,84
VALOR COM BDI:	46,49
VALOR TOTAL:	80.870,79

3.1.3. 92402 - EXECUÇÃO DE PASSEIO EM PISO INTERTRAVADO, COM BLOCO 16 FACES DE 22 X 11 CM, ESPESSURA 6 CM. AF_12/2015 (M2)

MATERIAL		FONTES	UNID	COEFICIENTE	PREÇO UNITÁRIO	TOTAL
00000370	AREIA MEDIA - POSTO JAZIDA/FORNECEDOR (RETIRADO NA JAZIDA, SEM TRANSPORTE)	SINAPI	M3	0,05680000	80,00	4,54
00004741	PO DE PEDRA (POSTO PEDREIRA/FORNECEDOR, SEM FRETE)	SINAPI	M3	0,00640000	64,49	0,41
00036155	BLOQUETE/PISO INTERTRAVADO DE CONCRETO - MODELO O N D A / 1 6 FACES/RETANGULAR/TIJOLINHO/PAVER/HOLANDES/PARALELEPIPEDO, 20 CM X 10 CM, E = 6 CM, RESISTENCIA DE 35 MPA (NBR 9781), COR NATURAL	SINAPI	M2	1,05330000	30,71	32,34
TOTAL MATERIAL:						37,29

SERVICO		FONTES	UNID	COEFICIENTE	PREÇO UNITÁRIO	TOTAL
88260	CALCETEIRO COM ENCARGOS COMPLEMENTARES	SINAPI	H	0,43520000	18,52	8,05
88316	SERVENTE COM ENCARGOS COMPLEMENTARES	SINAPI	H	0,43520000	14,78	6,43
91277	PLACA VIBRATÓRIA REVERSÍVEL COM MOTOR 4 TEMPOS A GASOLINA, FORÇA CENTRÍFUGA DE 25 KN (2500 KGF), POTÊNCIA 5,5 CV - CHP DIURNO. AF_08/2015	SINAPI	CHP	0,00410000	8,90	0,03
91278	PLACA VIBRATÓRIA REVERSÍVEL COM MOTOR 4 TEMPOS A GASOLINA, FORÇA CENTRÍFUGA DE 25 KN (2500 KGF), POTÊNCIA 5,5 CV - CHI DIURNO. AF_08/2015	SINAPI	CHI	0,21350000	0,53	0,11
91283	CORTADORA DE PISO COM MOTOR 4 TEMPOS A GASOLINA POTÊNCIA DE 13 HP, COM DISCO DE CORTE DIAMANTADO SEGMENTADO PARA CONCRETO, DIÂMETRO DE 350 MM, FURO DE 1" (14 X 1") - CHP DIURNO. AF_08/2015	SINAPI	CHP	0,04830000	20,36	0,98

RELATÓRIO ANALÍTICO - COMPOSIÇÕES DE CUSTOS

	OBRA:	PAVIMENTAÇÃO E DRENAGEM EM DIVERSAS VIAS DO BAIRRO ARACI SANTOS DO MUNICÍPIO DE PARAMOTI - CE	DATA:	24/05/2021	BDI:	26.85%	
	DESCRIÇÃO:	PAVIMENTAÇÃO E DRENAGEM EM DIVERSAS VIAS DO MUNICÍPIO DE PARAMOTI - CE	FONTE	VERSÃO	HORA	MES	REF.
	LOCAL:	PARAMOTI-CE	SEINFRA	027 1 COM DESONERAÇÃO	83.85%	47.76%	05/2021
	CLIENTE:	PREFEITURA MUNICIPAL DE PARAMOTI	SINAPI	2021/03 COM DESONERAÇÃO	83.85%	47.76%	04/2021
	UNIDADES:	1 OUND	COMPOS. CÔN. DE SERVIÇOS				0.02%
	VALOR POR UNIDADE:	RS 451 493,71					



 Eng.º de Edif. Civil
 RUA SANTA ANA 51998-D/CE

91285	CORTADORA DE PISO COM MOTOR 4 TEMPOS A GASOLINA, POTÊNCIA DE 13 HP, COM DISCO DE CORTE DIAMANTADO SEGMENTADO PARA CONCRETO. DIÂMETRO DE 350 MM, FURO DE 1" (14 X 1") - CHI DIURNO. AF_08/2015	SINAPI	CHI	0,0980000	10,82	0,13
-------	---	--------	-----	-----------	-------	------

TOTAL SERVIÇO:	15,73
VALOR:	53,02
VALOR ENCARGOS (83.85%):	4,36
VALOR BDI (26.85%):	14,24
VALOR COM BDI:	67,26
VALOR TOTAL:	27.573,58

3.1.4. 101094 - PISO PODOTÁTIL, DIRECIONAL OU ALERTA, ASSENTADO SOBRE ARGAMASSA. AF_05/2020 (M)

MATERIAL	FONTE	UNID	COEFICIENTE	PREÇO UNITÁRIO	TOTAL
00001379	CIMENTO PORTLAND COMPOSTO CP II-32	SINAPI	KG	0,24000000	0,13
00037595	ARGAMASSA COLANTE TIPO AC III	SINAPI	KG	1,21500000	2,50
00038186	PISO TÁTIL DE ALERTA OU DIRECIONAL, DE BORRACHA, COLORIDO, 25 X 25 CM, E = 12 MM, PARA ARGAMASSA	SINAPI	M2	0,25000000	121,24
TOTAL MATERIAL:					123,87

SERVIÇO	FONTE	UNID	COEFICIENTE	PREÇO UNITÁRIO	TOTAL
88309	PEDREIRO COM ENCARGOS COMPLEMENTARES	SINAPI	H	0,43700000	8,13
88316	SERVEANTE COM ENCARGOS COMPLEMENTARES	SINAPI	H	0,21800000	3,22
TOTAL SERVIÇO:					11,35

VALOR:	135,22
VALOR ENCARGOS (83.85%):	3,50
VALOR BDI (26.85%):	36,31
VALOR COM BDI:	171,53
VALOR TOTAL:	14.244,07

3.2.1. 94267 - GUIA (MEIO-FIO) E SARJETA CONJUGADOS DE CONCRETO, MOLDADA IN LOCO EM TRECHO RETO COM EXTRUSORA, 45 CM BASE (15 CM BASE DA GUIA + 30 CM BASE DA SARJETA) X 22 CM ALTURA. AF_06/2016 (M)

MATERIAL	FONTE	UNID	COEFICIENTE	PREÇO UNITÁRIO	TOTAL
00000370	AREIA MEDIA - POSTO JAZIDA/FORNECEDOR (RETIRADO NA JAZIDA, SEM TRANSPORTE)	SINAPI	M3	0,01500000	1,20
00034492	CONCRETO USINADO BOMBEAVEL, CLASSE DE RESISTENCIA C20, COM BRITA 0 E 1, SLUMP = 100 +/- 20 MM, EXCLUI SERVIÇO DE BOMBEAMENTO (NBR 8953)	SINAPI	M3	0,06300000	20,42
TOTAL MATERIAL:					21,62

SERVIÇO	FONTE	UNID	COEFICIENTE	PREÇO UNITÁRIO	TOTAL
88243	AJUDANTE ESPECIALIZADO COM ENCARGOS COMPLEMENTARES	SINAPI	H	0,10900000	1,90
88309	PEDREIRO COM ENCARGOS COMPLEMENTARES	SINAPI	H	0,24400000	4,54
88316	SERVEANTE COM ENCARGOS COMPLEMENTARES	SINAPI	H	0,48700000	7,19
88631	ARGAMASSA TRAÇO 1:4 (EM VOLUME DE CIMENTO E AREIA MÉDIA UMIDA), PREPARO MANUAL. AF_09/2019	SINAPI	M3	0,00300000	1,32
92960	MÁQUINA EXTRUSORA DE CONCRETO PARA GUIAS E SARJETAS, MOTOR A DIESEL, POTÊNCIA 14 CV - CHP DIURNO. AF_12/2015	SINAPI	CHP	0,01800000	14,67
92961	MÁQUINA EXTRUSORA DE CONCRETO PARA GUIAS E SARJETAS, MOTOR A DIESEL, POTÊNCIA 14 CV - CHI DIURNO. AF_12/2015	SINAPI	CHI	0,09100000	0,36
TOTAL SERVIÇO:					15,57

VALOR:	37,19
---------------	--------------



RELATÓRIO ANALÍTICO - COMPOSIÇÕES DE CUSTOS

	OBRA:	PAVIMENTAÇÃO E DRENAGEM EM DIVERSAS VIAS DO BAIRRO ARACI SANTOS DO MUNICÍPIO DE PARAMOTI - CE	DATA :	24/05/2021	BDI :	26,85%
	DESCRIÇÃO:	PAVIMENTAÇÃO E DRENAGEM EM DIVERSAS VIAS DO MUNICÍPIO DE PARAMOTI - CE	FONTE	VERSAO	MES	REF.
	LOCAL:	PARAMOTI-CE	SEINFRA	027-1 COM DESONERAÇÃO	83,85%	05/2021
	CLIENTE:	PREFEITURA MUNICIPAL DE PARAMOTI	SINAPI	2021/03/20 COM DESONERAÇÃO	83,85%	04/2021
	UNIDADES:	1 OUND	COMPOSIÇÕES PROPRIAS 0,00%			
	VALOR POR UNIDADE:	RS 451.493,71				

VALOR ENCARGOS (83,85%):	4,20
VALOR BDI (26,85%):	9,99
VALOR COM BDI:	14,19
VALOR TOTAL:	14.860,38

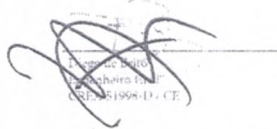
 Eng.º de Edif. Civil
 CRP-05/1998-D-CE

3.3.1. C3447 - LIMPEZA DE PISO EM ÁREA URBANIZADA (M2)

MAO DE OBRA	FONTE	UNID	COEFICIENTE	PREÇO UNITÁRIO	TOTAL
12543 SERVENTE	SEINFRA	H	0,07500000	15.5500	1.1663
TOTAL MAO DE OBRA:					1.1663

VALOR:	1,17
VALOR ENCARGOS (83,85%):	0,76
VALOR BDI (26,85%):	0,31
VALOR COM BDI:	1,48
VALOR TOTAL:	3.395,73

3.3.2. C3353-A - PLACA DE REGULARIZAÇÃO/ADVERTÊNCIA RFLATIVA EM AÇO GALVANIZADA FIXADO EM TUBO DEÇO GALVANIZADO 50 MM (UNID)

VALOR:	259,97
VALOR ENCARGOS:	0,00
VALOR BDI (26,85%):	69,80
VALOR COM BDI:	329,77
VALOR TOTAL:	1.039,88

4.1.1. C2873 - LOCAÇÃO DA OBRA COM AUXÍLIO TOPOGRÁFICO (ÁREA ATÉ 5000 M2) (M2)

EQUIPAMENTO	FONTE	UNID	COEFICIENTE	PREÇO UNITÁRIO	TOTAL
10700 CAMINHONETE SAVEIRO (CHP)	SEINFRA	H	0,00100000	75.0454	0,0750
10758 NÍVEL (CHP)	SEINFRA	H	0,00200000	0.6895	0,0014
10775 TEODOLITO (CHP)	SEINFRA	H	0,00200000	1.3612	0,0027
TOTAL EQUIPAMENTO:					0,0791

MAO DE OBRA	FONTE	UNID	COEFICIENTE	PREÇO UNITÁRIO	TOTAL
10037 AJUDANTE	SEINFRA	H	0,00400000	16.7700	0,0671
12382 NIVELADOR	SEINFRA	H	0,00200000	24.8600	0,0497
12445 TOPOGRAFO	SEINFRA	H	0,00200000	30.3400	0,0607
TOTAL MAO DE OBRA:					0,1775

VALOR:	0,26
VALOR ENCARGOS (83,85%):	0,12
VALOR BDI (26,85%):	0,07
VALOR COM BDI:	0,33
VALOR TOTAL:	33,32

4.1.2. C2896 - PAVIMENTAÇÃO EM PEDRA TOSCA S/ REJUNTAMENTO (AGREGADO ADQUIRIDO) (M2)

EQUIPAMENTO	FONTE	UNID	COEFICIENTE	PREÇO UNITÁRIO	TOTAL
-------------	-------	------	-------------	----------------	-------



RELATÓRIO ANALÍTICO - COMPOSIÇÕES DE CUSTOS

	OBRA:	PAVIMENTAÇÃO E DRENAGEM EM DIVERSAS VIAS DO BAIRRO ARACI SANTOS DO MUNICÍPIO DE PARAMOTI - CE	DATA : 24/05/2021		BDI : 26.85%			
	DESCRIÇÃO:	PAVIMENTAÇÃO E DRENAGEM EM DIVERSAS VIAS DO MUNICÍPIO DE PARAMOTI - CE	FORTE	VERSÃO	HORA	MES	REF.	
	LOCAL:	PARAMOTI-CE	SEINFRA	027 1 COM DESONERACAO	83.85%	05/2021		
	CLIENTE:	PREFEITURA MUNICIPAL DE PARAMOTI	SINAP:	2021/03 COM DESONERACAO	83.85%	04/2021		
	UNIDADES:	1.0UND	COMPOSIÇÕES PRÓPRIAS				0.00%	0.00%
	VALOR POR UNIDADE:	RS 451.493 71						



10724	COMPACTADOR DE PLACA VIBRATÓRIA HP 4 (CHP)	SEINFRA	H	0,05000000	24,0836	1,2042
10726	COMPACTADOR LISO TANDEM AUTOPROPELIDO (CHP)	SEINFRA	H	0,01000000	83,95	0,8393
TOTAL EQUIPAMENTO:						2,0435

MAO DE OBRA		FORTE	UNID	COEFICIENTE	PREÇO UNITÁRIO	TOTAL
10445	CALCETEIRO	SEINFRA	H	0,30000000	20,7700	6,2310
12543	SERVENTE	SEINFRA	H	0,60000000	15,5500	9,3300
TOTAL MAO DE OBRA:						15,5610

MATERIAL		FORTE	UNID	COEFICIENTE	PREÇO UNITÁRIO	TOTAL
10111	AREIA VERMELHA	SEINFRA	M3	0,15000000	60,8800	9,1320
11600	PEDRA DE MÃO (RACHÃO)	SEINFRA	M3	0,15000000	66,0600	9,9090
TOTAL MATERIAL:						19,0410

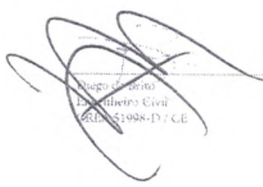
 Hugo Brito
 Engenheiro Civil
 CREA 51998-D / CE

VALOR:	36,65
VALOR ENCARGOS (83.85%):	10,51
VALOR BDI (26.85%):	9,84
VALOR COM BDI:	46,49
VALOR TOTAL:	27.438,39

4.1.3. 92402 - EXECUÇÃO DE PASSEIO EM PISO INTERTRAVADO, COM BLOCO 16 FACES DE 22 X 11 CM, ESPESSURA 6 CM. AF_12/2015 (M2)

MATERIAL		FORTE	UNID	COEFICIENTE	PREÇO UNITÁRIO	TOTAL
00000370	AREIA MEDIA - POSTO JAZIDA/FORNECEDOR (RETIRADO NA JAZIDA, SEM TRANSPORTE)	SINAPI	M3	0,05680000	80,00	4,54
00004741	PO DE PEDRA (POSTO PEDREIRA/FORNECEDOR, SEM FRETE)	SINAPI	M3	0,00640000	64,49	0,41
00036155	BLOQUETE/PISO INTERTRAVADO DE CONCRETO - MODELO O N D A / 1 6 FACES/RETANGULAR/TIJOLINHO/PAVER/HOLANDES/PARALELEPIPEDO, 20 CM X 10 CM, E = 6 CM, RESISTENCIA DE 35 MPA (NBR 9781), COR NATURAL	SINAPI	M2	1,05330000	30,71	32,34
TOTAL MATERIAL:						37,29

SERVICO		FORTE	UNID	COEFICIENTE	PREÇO UNITÁRIO	TOTAL
88260	CALCETEIRO COM ENCARGOS COMPLEMENTARES	SINAPI	H	0,43520000	18,52	8,05
88316	SERVENTE COM ENCARGOS COMPLEMENTARES	SINAPI	H	0,43520000	14,78	6,43
91277	PLACA VIBRATÓRIA REVERSÍVEL COM MOTOR 4 TEMPOS A GASOLINA, FORÇA CENTRÍFUGA DE 25 KN (2500 KGF), POTÊNCIA 5,5 CV - CHP DIURNO. AF_08/2015	SINAPI	CHP	0,00410000	8,90	0,03
91278	PLACA VIBRATORIA REVERSÍVEL COM MOTOR 4 TEMPOS A GASOLINA, FORÇA CENTRIFUGA DE 25 KN (2500 KGF), POTÊNCIA 5,5 CV - CHI DIURNO. AF_08/2015	SINAPI	CHI	0,21350000	0,53	0,11
91283	CORTADORA DE PISO COM MOTOR 4 TEMPOS A GASOLINA, POTÊNCIA DE 13 HP, COM DISCO DE CORTE DIAMANTADO SEGMENTADO PARA CONCRETO, DIÂMETRO DE 350 MM, FURO DE 1" (14 X 1") - CHP DIURNO. AF_08/2015	SINAPI	CHP	0,04830000	20,36	0,98
91285	CORTADORA DE PISO COM MOTOR 4 TEMPOS A GASOLINA, POTÊNCIA DE 13 HP, COM DISCO DE CORTE DIAMANTADO SEGMENTADO PARA CONCRETO, DIÂMETRO DE 350 MM, FURO DE 1" (14 X 1") - CHI DIURNO. AF_08/2015	SINAPI	CHI	0,16930000	0,82	0,13
TOTAL SERVICIO:						16,71

VALOR:	53,02
VALOR ENCARGOS (83.85%):	4,36
VALOR BDI (26.85%):	14,24
VALOR COM BDI:	67,26



RELATÓRIO ANALÍTICO - COMPOSIÇÕES DE CUSTOS

	OBRA:	PAVIMENTAÇÃO E DRENAGEM EM DIVERSAS VIAS DO BAIRRO ARACI SANTOS DO MUNICÍPIO DE PARAMOTI - CE	DATA:	24/05/2021	BDI:	26.85%	
	DESCRIÇÃO:	PAVIMENTAÇÃO E DRENAGEM EM DIVERSAS VIAS DO MUNICÍPIO DE PARAMOTI - CE	FONTE	VERSÃO	HORA	REF.	
	LOCAL:	PARAMOTI-CE	SEINFRA	027-1 COM DESONERAC	83.85%	47.76%	05/2021
	CLIENTE:	PREFEITURA MUNICIPAL DE PARAMOTI	SINAPI	2021/03 COM DESONERACAO	83.85%	47.76%	04/2021
	UNIDADES:	1.0UND	COMPOSIÇÕES PRÓPRIAS				
	VALOR POR UNIDADE:	RS 451.493,71	0,00%				



VALOR TOTAL: 22.668,17

4.1.4. 101094 - PISO PODOTÁTIL, DIRECIONAL OU ALERTA, ASSENTADO SOBRE ARGAMASSA. AF_05/2020 (M)

MATERIAL	FONTE	UNID	COEFICIENTE	PREÇO UNITÁRIO	TOTAL
00001379	CIMENTO PORTLAND COMPOSTO CP II-32	SINAPI	KG	0,24000000	0,13
00037595	ARGAMASSA COLANTE TIPO AC III	SINAPI	KG	1,21500000	2,50
00038186	PISO TATIL DE ALERTA OU DIRECIONAL, DE BORRACHA, COLORIDO, 25 X 25 CM, E = 12 MM, PARA ARGAMASSA	SINAPI	M2	0,25000000	121,24
TOTAL MATERIAL:					123,87

SERVICO	FONTE	UNID	COEFICIENTE	PREÇO UNITÁRIO	TOTAL
88309	PEDREIRO COM ENCARGOS COMPLEMENTARES	SINAPI	H	0,43700000	8,13
88316	SERVENTE COM ENCARGOS COMPLEMENTARES	SINAPI	H	0,21800000	3,22
TOTAL SERVICO:					11,35

VALOR:	135,22
VALOR ENCARGOS (83.85%):	3,50
VALOR BDI (26.85%):	36,31
VALOR COM BDI:	171,53
VALOR TOTAL:	11.888,54

4.2.1. 94267 - GUIA (MEIO-FIO) E SARJETA CONJUGADOS DE CONCRETO, MOLDADA IN LOCO EM TRECHO RETO COM EXTRUSORA, 45 CM BASE (15 CM BASE DA GUIA + 30 CM BASE DA SARJETA) X 22 CM ALTURA. AF_06/2016 (M)

MATERIAL	FONTE	UNID	COEFICIENTE	PREÇO UNITÁRIO	TOTAL
00000370	AREIA MEDIA - POSTO JAZIDA/FORNECEDOR (RETIRADO NA JAZIDA, SEM TRANSPORTE)	SINAPI	M3	0,01500000	1,20
00034492	CONCRETO USINADO BOMBEAVEL, CLASSE DE RESISTENCIA C20, COM BRITA 0 E 1, SLUMP = 100 +/- 20 MM, EXCLUI SERVICO DE BOMBEAMENTO (NBR 8953)	SINAPI	M3	0,06300000	20,42
TOTAL MATERIAL:					21,62

SERVICO	FONTE	UNID	COEFICIENTE	PREÇO UNITÁRIO	TOTAL
88243	AJUDANTE ESPECIALIZADO COM ENCARGOS COMPLEMENTARES	SINAPI	H	0,10900000	1,90
88309	PEDREIRO COM ENCARGOS COMPLEMENTARES	SINAPI	H	0,24400000	4,54
88316	SERVENTE COM ENCARGOS COMPLEMENTARES	SINAPI	H	0,48700000	7,19
88631	ARGAMASSA TRAÇO 1:4 (EM VOLUME DE CIMENTO E AREIA MÉDIA ÚMIDA), PREPARO MANUAL. AF_08/2019	SINAPI	M3	0,00300000	1,32
92960	MÁQUINA EXTRUSORA DE CONCRETO PARA GUIAS E SARJETAS, MOTOR A DIESEL, POTÊNCIA 14 CV - CHP DIURNO. AF_12/2015	SINAPI	CHP	0,01800000	0,26
92961	MÁQUINA EXTRUSORA DE CONCRETO PARA GUIAS E SARJETAS, MOTOR A DIESEL, POTÊNCIA 14 CV - CHI DIURNO. AF_12/2015	SINAPI	CHI	0,09100000	0,36
TOTAL SERVICO:					15,57

VALOR:	37,19
VALOR ENCARGOS (83.85%):	4,20
VALOR BDI (26.85%):	9,99
VALOR COM BDI:	47,18
VALOR TOTAL:	11.932,04

4.3.1. C3447 - LIMPEZA DE PISO EM ÁREA URBANIZADA (M2)

MAO DE OBRA	FONTE	UNID	COEFICIENTE	PREÇO UNITÁRIO	TOTAL
-------------	-------	------	-------------	----------------	-------

RELATÓRIO ANALÍTICO - COMPOSIÇÕES DE CUSTOS

	OBRA:	PAVIMENTAÇÃO E DRENAGEM EM DIVERSAS VIAS DO BAIRRO ARACI SANTOS DO MUNICÍPIO DE PARAMOTI - CE	DATA : 24/05/2021			
	DESCRIÇÃO:	PAVIMENTAÇÃO E DRENAGEM EM DIVERSAS VIAS DO MUNICÍPIO DE PARAMOTI - CE	VERSAO:	HORA	ME	
	LOCAL:	PARAMOTI-CE	SEINFRA	027 1 COM DESGONERACAO	83,85%	47,76%
	CLIENTE:	PREFEITURA MUNICIPAL DE PARAMOTI	SINAPI	2021/03 COM DESGONERACAO	83,85%	17,76%
	UNIDADES:	1 OUND	COMPOSIÇÕES PRÓPRIAS			
	VALOR POR UNIDADE:	RS 451.493,71			0,00%	0,00%

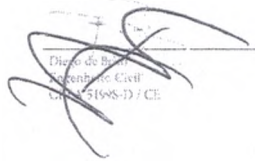

12543	SERVENTE	SEINFRA	H	0,07500000	15,5500	1,1663
TOTAL MAO DE OBRA:						1,1663
VALOR:						1,17
VALOR ENCARGOS (83.85%):						0,76
VALOR BDI (26.85%):						0,31
VALOR COM BDI:						1,48
VALOR TOTAL:						1.490,95

 Diretor de Obras
 Engenharia Civil
 CRM 51988-D / CE

4.3.2. C3353-A - PLACA DE REGULARIZAÇÃO/ADVERTÊNCIA REFLETIVA EM AÇO GALVANIZADA FIXADO EM TUBO DEÇO GALVANIZADO 50 MM (UNID)

VALOR:	259,97
VALOR ENCARGOS:	0,00
VALOR BDI (26.85%):	69,80
VALOR COM BDI:	329,77
VALOR TOTAL:	519,94

5.1.1. C2873 - LOCAÇÃO DA OBRA COM AUXÍLIO TOPOGRÁFICO (ÁREA ATÉ 5000 M2) (M2)

EQUIPAMENTO	FONTE	UNID	COEFICIENTE	PREÇO UNITÁRIO	TOTAL
10700	CAMINHONETE SAVEIRO (CHP)	SEINFRA	H	0,00100000	75,0454
10758	NÍVEL (CHP)	SEINFRA	H	0,00200000	0,6895
10775	TEODOLITO (CHP)	SEINFRA	H	0,00200000	1,3612
TOTAL EQUIPAMENTO:					0,0791

MAO DE OBRA	FONTE	UNID	COEFICIENTE	PREÇO UNITÁRIO	TOTAL
10037	AJUDANTE	SEINFRA	H	0,00400000	16,7700
12382	NIVELADOR	SEINFRA	H	0,00200000	24,8600
12445	TOPOGRAFO	SEINFRA	H	0,00200000	30,3400
TOTAL MAO DE OBRA:					0,1775

VALOR:	0,26
VALOR ENCARGOS (83.85%):	0,12
VALOR BDI (26.85%):	0,07
VALOR COM BDI:	0,33
VALOR TOTAL:	409,29

5.1.2. C2896 - PAVIMENTAÇÃO EM PEDRA TOSCA S/ REJUNTAMENTO (AGREGADO ADQUIRIDO) (M2)

EQUIPAMENTO	FONTE	UNID	COEFICIENTE	PREÇO UNITÁRIO	TOTAL
10724	COMPACTADOR DE PLACA VIBRATÓRIA HP 4 (CHP)	SEINFRA	H	0,05000000	24,0836
10726	COMPACTADOR LISO TANDEM AUTOPROPELIDO (CHP)	SEINFRA	H	0,01000000	83,9284
TOTAL EQUIPAMENTO:					2,0415

MAO DE OBRA	FONTE	UNID	COEFICIENTE	PREÇO UNITÁRIO	TOTAL
10445	CALCETEIRO	SEINFRA	H	0,30000000	20,7700
12543	SERVENTE	SEINFRA	H	0,60000000	15,5500
TOTAL MAO DE OBRA:					15,5610



RELATÓRIO ANALÍTICO - COMPOSIÇÕES DE CUSTOS

	OBRA:	PAVIMENTAÇÃO E DRENAGEM EM DIVERSAS VIAS DO BAIRRO ARACI SANTOS DO MUNICÍPIO DE PARAMOTI - CE	DATA : 24/05/2021	BDI : 26.85%		
	DESCRIÇÃO:	PAVIMENTAÇÃO E DRENAGEM EM DIVERSAS VIAS DO MUNICÍPIO DE PARAMOTI - CE	FONTE	VERSÃO	RES REF.	
	LOCAL:	PARAMOTI-CE	SEINFRA	027.1 COM DESONERACAO	83.85%	05/2021
	CLIENTE:	PREFEITURA MUNICIPAL DE PARAMOTI	SINAPI	202.103 COM DESONERACAO	83.85%	04/2021
	UNIDADES:	1 OUND	COMPOSIÇÕES PROPRIAS			
	VALOR POR UNIDADE:	RS 451.493,71				



MATERIAL	FONTE	UNID	COEFICIENTE	PREÇO UNITÁRIO	TOTAL	
10111	AREIA VERMELHA	SEINFRA	M3	0,15000000	60,8800	9,1320
11600	PEDRA DE MÃO (RACHÃO)	SEINFRA	M3	0,15000000	65,0600	9,9090
TOTAL MATERIAL:					19,0410	

[Handwritten signature]

VALOR:	36,65
VALOR ENCARGOS (83.85%):	10,51
VALOR BDI (26.85%):	9,84
VALOR COM BDI:	46,49
VALOR TOTAL:	34.795,14

5.1.3. 92402 - EXECUÇÃO DE PASSEIO EM PISO INTERTRAVADO, COM BLOCO 16 FACES DE 22 X 11 CM, ESPESSURA 6 CM. AF_12/2015 (M2)

MATERIAL	FONTE	UNID	COEFICIENTE	PREÇO UNITÁRIO	TOTAL	
0000370	AREIA MEDIA - POSTO JAZIDA/FORNECEDOR (RETRADO NA JAZIDA, SEM TRANSPORTE)	SINAPI	M3	0,05680000	80,00	4,54
00004741	PO DE PEDRA (POSTO PEDREIRA/FORNECEDOR, SEM FRETE)	SINAPI	M3	0,00640000	64,49	0,41
00036155	BLOQUETE/PISO INTERTRAVADO DE CONCRETO - MODELO O N D A / 1 6 FACES/RETANGULAR/TIJOLINHO/PAVER/HOLANDES/PARALELEPIPEDO, 20 CM X 10 CM. E = 6 CM, RESISTENCIA DE 35 MPA (NBR 9781), COR NATURAL	SINAPI	M2	1,05330000	30,71	32,34
TOTAL MATERIAL:					37,29	

SERVICO	FONTE	UNID	COEFICIENTE	PREÇO UNITÁRIO	TOTAL	
88260	CALCETEIRO COM ENCARGOS COMPLEMENTARES	SINAPI	H	0,43520000	18,52	8,05
88316	SERVENTE COM ENCARGOS COMPLEMENTARES	SINAPI	H	0,43520000	14,78	6,43
91277	PLACA VIBRATÓRIA REVERSÍVEL COM MOTOR 4 TEMPOS A GASOLINA, FORÇA CENTRÍFUGA DE 25 KN (2500 KGF), POTÊNCIA 5,5 CV - CHP DIURNO. AF_08/2015	SINAPI	CHP	0,00410000	8,90	0,03
91278	PLACA VIBRATÓRIA REVERSÍVEL COM MOTOR 4 TEMPOS A GASOLINA, FORÇA CENTRÍFUGA DE 25 KN (2500 KGF), POTÊNCIA 5,5 CV - CHI DIURNO. AF_08/2015	SINAPI	CHI	0,21350000	0,53	0,11
91283	CORTADORA DE PISO COM MOTOR 4 TEMPOS A GASOLINA, POTÊNCIA DE 13 HP, COM DISCO DE CORTE DIAMANTADO SEGMENTADO PARA CONCRETO, DIÂMETRO DE 350 MM, FURO DE 1" (14 X 1") - CHP DIURNO. AF_08/2015	SINAPI	CHP	0,04830000	20,36	0,98
91285	CORTADORA DE PISO COM MOTOR 4 TEMPOS A GASOLINA, POTÊNCIA DE 13 HP, COM DISCO DE CORTE DIAMANTADO SEGMENTADO PARA CONCRETO, DIÂMETRO DE 350 MM, FURO DE 1" (14 X 1") - CHI DIURNO. AF_08/2015	SINAPI	CHI	0,16930000	0,82	0,13
TOTAL SERVICIO:					15,73	

VALOR:	53,02
VALOR ENCARGOS (83.85%):	4,36
VALOR BDI (26.85%):	14,24
VALOR COM BDI:	67,26
VALOR TOTAL:	23.775,47

5.1.4. 101094 - PISO PODOTÁTIL, DIRECIONAL OU ALERTA, ASSENTADO SOBRE ARGAMASSA. AF_05/2020 (M)

MATERIAL	FONTE	UNID	COEFICIENTE	PREÇO UNITÁRIO	TOTAL	
00001379	CIMENTO PORTLAND COMPOSTO CP II-32	SINAPI	KG	0,24000000	0,58	0,33
00037595	ARGAMASSA COLANTE TIPO AC III	SINAPI	KG	1,21500000	2,06	1,50
00038186	PISO TÁTIL DE ALERTA OU DIRECIONAL, DE BORRACHA, COLORIDO, 25 X 25 CM, E = 12 MM, PARA ARGAMASSA	SINAPI	M2	0,25000000	484,97	121,24

[Handwritten signature]

RELATÓRIO ANALÍTICO - COMPOSIÇÕES DE CUSTOS

	OBRA:	PAVIMENTAÇÃO E DRENAGEM EM DIVERSAS VIAS DO BAIRRO ARACI SANTOS DO MUNICÍPIO DE PARAMOTI - CE	DATA:	24/05/2021	BDI:	26,85%	
	DESCRIÇÃO:	PAVIMENTAÇÃO E DRENAGEM EM DIVERSAS VIAS DO MUNICÍPIO DE PARAMOTI - CE	FONTE:	VERSÃO	HORA:	1,00	
	LOCAL:	PARAMOTI-CE	SEINFRA:	027 1 COM DESONERAÇÃO	MEB:	47,76%	REF:
	CLIENTE:	PREFEITURA MUNICIPAL DE PARAMOTI	SINAPI:	2021/03 COM DESONERAÇÃO	COMPOSIÇÕES PRÓPRIAS:	0,00%	
	UNIDADES:	1 OUND					
	VALOR POR UNIDADE:	RS 451.493,71					

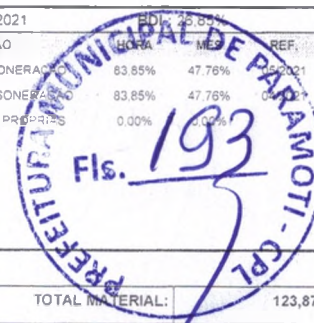

TOTAL MATERIAL:	123,87
------------------------	--------

SERVICO	FONTE	UNID	COEFICIENTE	PREÇO UNITÁRIO	TOTAL	
88309	PEDREIRO COM ENCARGOS COMPLEMENTARES	SINAPI	H	0,43700000	18,61	8,13
88316	SERVEnte COM ENCARGOS COMPLEMENTARES	SINAPI	H	0,21800000	14,78	3,22
TOTAL SERVIÇO:					11,35	

 Engenheiro Civil
 Nº 51994-D/CE

VALOR:	135,22
VALOR ENCARGOS (83.85%):	3,50
VALOR BDI (26.85%):	36,31
VALOR COM BDI:	171,53
VALOR TOTAL:	11.257,07

5.2.1. 94267 - GUIA (MEIO-FIO) E SARJETA CONJUGADOS DE CONCRETO, MOLDADA IN LOCO EM TRECHO RETO COM EXTRUSORA, 45 CM BASE (15 CM BASE DA GUIA + 30 CM BASE DA SARJETA) X 22 CM ALTURA. AF_06/2016 (M)

MATERIAL	FONTE	UNID	COEFICIENTE	PREÇO UNITÁRIO	TOTAL	
00000370	AREIA MEDIA - POSTO JAZIDA/FORNECEDOR (RETIRADO NA JAZIDA, SEM TRANSPORTE)	SINAPI	M3	0,01500000	80,00	1,20
00034492	CONCRETO USINADO BOMBEAVEL, CLASSE DE RESISTENCIA C20, COM BRITA 0 E 1, SLUMP = 100 +/- 20 MM, EXCLUI SERVIÇO DE BOMBEAMENTO (NBR 8953)	SINAPI	M3	0,06300000	324,19	20,42
TOTAL MATERIAL:					21,62	

SERVICO	FONTE	UNID	COEFICIENTE	PREÇO UNITÁRIO	TOTAL	
88243	AJUDANTE ESPECIALIZADO COM ENCARGOS COMPLEMENTARES	SINAPI	H	0,10900000	17,46	1,90
88309	PEDREIRO COM ENCARGOS COMPLEMENTARES	SINAPI	H	0,24400000	18,61	4,54
88316	SERVEnte COM ENCARGOS COMPLEMENTARES	SINAPI	H	0,48700000	14,78	7,19
88631	ARGAMASSA TRAÇO 1:4 (EM VOLUME DE CIMENTO E AREIA MÉDIA ÚMIDA), PREPARO MANUAL. AF_08/2019	SINAPI	M3	0,00300000	440,45	1,32
92960	MÁQUINA EXTRUSORA DE CONCRETO PARA GUIAS E SARJETAS, MOTOR A DIESEL, POTÊNCIA 14 CV - CHP DIURNO. AF_12/2015	SINAPI	CHP	0,01800000	14,67	0,26
92961	MAQUINA EXTRUSORA DE CONCRETO PARA GUIAS E SARJETAS, MOTOR A DIESEL, POTÊNCIA 14 CV - CHI DIURNO. AF_12/2015	SINAPI	CHI	0,09100000	3,97	0,36
TOTAL SERVIÇO:					15,57	

VALOR:	37,19
VALOR ENCARGOS (83.85%):	4,20
VALOR BDI (26.85%):	9,99
VALOR COM BDI:	47,18
VALOR TOTAL:	13.668,44

5.3.1. C3353-A - PLACA DE REGULARIZAÇÃO/ADVERTÊNCIA RfLETIVA EM AÇO GALVANIZADA FIXADO EM TUBO DEÇO GALVANIZADO 50 MM (UNID)

VALOR:	259,97
VALOR ENCARGOS:	0,00
VALOR BDI (26.85%):	69,80
VALOR COM BDI:	329,77
VALOR TOTAL:	1.299,85

5.3.2. C3447 - LIMPEZA DE PISO EM ÁREA URBANIZADA (M2)

MAO DE OBRA	FONTE	UNID	COEFICIENTE	PREÇO UNITÁRIO	TOTAL
-------------	-------	------	-------------	----------------	-------



RELATÓRIO ANALÍTICO - COMPOSIÇÕES DE CUSTOS

	OBRA:	PAVIMENTAÇÃO E DRENAGEM EM DIVERSAS VIAS DO BAIRRO ARACI SANTOS DO MUNICÍPIO DE PARAMOTI - CE	DATA:	24/05/2021	BDI:	26,85%	
	DESCRIÇÃO:	PAVIMENTAÇÃO E DRENAGEM EM DIVERSAS VIAS DO MUNICÍPIO DE PARAMOTI - CE	FORTE	VERSÃO	ORÇABA	MES	
	LOCAL:	PARAMOTI-CE	SEINFRA	027 1 COM DES	83,85%	47,79%	05/2021
	CLIENTE:	PREFEITURA MUNICIPAL DE PARAMOTI	SINAPI	2021/03 COM DES	83,85%	47,79%	04/2021
	UNIDADES:	1.0UND	COMPOSIÇÕES PRÓPRIAS				0,00%
	VALOR POR UNIDADE:	RS 451.493,71					0,00%
							1,94

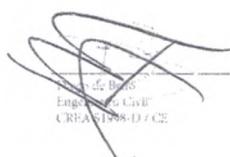

12543	SERVENTE	SEINFRA	H	0.07500000	15.5500	1.1663
TOTAL MAO DE OBRA:						1,1663
VALOR:						1,17
VALOR ENCARGOS (83.85%):						0,76
VALOR BDI (26.85%):						0,31
VALOR COM BDI:						1,48
VALOR TOTAL:						1.841,79

 Eng. Civil
 CRPA 0198-D/CE

6.1.1. C2873 - LOCAÇÃO DA OBRA COM AUXÍLIO TOPOGRÁFICO (ÁREA ATÉ 5000 M2) (M2)

EQUIPAMENTO	FORTE	UNID	COEFICIENTE	PREÇO UNITÁRIO	TOTAL	
10700	CAMINHONETE SAVEIRO (CHP)	SEINFRA	H	0.00100000	75.0454	0.0750
10758	NÍVEL (CHP)	SEINFRA	H	0.00200000	0.6895	0.0014
10775	TEODOLITO (CHP)	SEINFRA	H	0.00200000	1.3612	0.0027
TOTAL EQUIPAMENTO:					0,0791	

MAO DE OBRA	FORTE	UNID	COEFICIENTE	PREÇO UNITÁRIO	TOTAL	
10037	AJUDANTE	SEINFRA	H	0.00400000	16.7700	0.0671
12382	NIVELADOR	SEINFRA	H	0.00200000	24.8600	0.0497
12445	TOPOGRAFO	SEINFRA	H	0.00200000	30.3400	0.0607
TOTAL MAO DE OBRA:					0,1775	

VALOR:	0,26
VALOR ENCARGOS (83.85%):	0,12
VALOR BDI (26.85%):	0,07
VALOR COM BDI:	0,33
VALOR TOTAL:	219,34

6.1.2. 92402 - EXECUÇÃO DE PASSEIO EM PISO INTERTRAVADO, COM BLOCO 16 FACES DE 22 X 11 CM, ESPESSURA 6 CM. AF_12/2015 (M2)

MATERIAL	FORTE	UNID	COEFICIENTE	PREÇO UNITÁRIO	TOTAL	
00000370	AREIA MEDIA - POSTO JAZIDA/FORNECEDOR (RETIRADO NA JAZIDA, SEM TRANSPORTE)	SINAPI	M3	0.05680000	80.00	4.54
00004741	PO DE PEDRA (POSTO PEDREIRA/FORNECEDOR, SEM FRETE)	SINAPI	M3	0.00640000	64.49	0.41
00036155	BLOQUETE/PISO INTERTRAVADO DE CONCRETO - MODELO O N D A / 1 6 FACES/RETANGULAR/TIJOLINHO/PAVER/HOLANDES/PARALELEPIPEDO. 20 CM X 10 CM. E = 6 CM. RESISTENCIA DE 35 MPA (NBR 9781). COR NATURAL	SINAPI	M2	1.05330000	30.71	32.34
TOTAL MATERIAL:					37,29	

SERVICO	FORTE	UNID	COEFICIENTE	PREÇO UNITÁRIO	TOTAL	
88260	CALCETEIRO COM ENCARGOS COMPLEMENTARES	SINAPI	H	0.43520000	18.52	8.05
88316	SERVENTE COM ENCARGOS COMPLEMENTARES	SINAPI	H	0.43520000	14.78	6.43
91277	PLACA VIBRATÓRIA REVERSÍVEL COM MOTOR 4 TEMPOS A GASOLINA, FORÇA CENTRÍFUGA DE 25 KN (2500 KGF), POTÊNCIA 5.5 CV - CHP DIURNO. AF_08/2015	SINAPI	CHP	0.00410000	8.90	3.03
91278	PLACA VIBRATÓRIA REVERSÍVEL COM MOTOR 4 TEMPOS A GASOLINA, FORÇA CENTRÍFUGA DE 25 KN (2500 KGF), POTÊNCIA 5.5 CV - CHI DIURNO. AF_08/2015	SINAPI	CHI	0.21350000	0.53	0.11
91283	CORTADORA DE PISO COM MOTOR 4 TEMPOS A GASOLINA, POTÊNCIA DE 13 HP. COM DISCO DE CORTE DIAMANTADO SEGMENTADO PARA CONCRETO. DIÂMETRO DE 350 MM, FURO DE 1" (14 X 1") - CHP DIURNO. AF_08/2015	SINAPI	CHP	0.04695000	20.36	0.98



RELATÓRIO ANALÍTICO - COMPOSIÇÕES DE CUSTOS

	OBRA:	PAVIMENTAÇÃO E DRENAGEM EM DIVERSAS VIAS DO BAIRRO ARACI SANTOS DO MUNICÍPIO DE PARAMOTI - CE	DATA:	24/05/2021	BDI:	26,85%	
	DESCRIÇÃO:	PAVIMENTAÇÃO E DRENAGEM EM DIVERSAS VIAS DO MUNICÍPIO DE PARAMOTI - CE	FONTE:	VERSÃO	MES:	REF:	
	LOCAL:	PARAMOTI-CE	SEINFRA:	027.1 COM. GER. OPERAÇÃO	83,85%	47,76%	05/2021
	CLIENTE:	PREFEITURA MUNICIPAL DE PARAMOTI	SINAPI:	2021/08 COM. GER. OPERAÇÃO	83,85%	47,76%	04/2021
	UNIDADES:	1.0UND	COMPOSIÇÕES PRÓPRIAS 100% 0,00%				
	VALOR POR UNIDADE:	RS 451.493,71					



91285	CORTADORA DE PISO COM MOTOR 4 TEMPOS A GASOLINA, POTÊNCIA DE 13 HP, COM DISCO DE CORTE DIAMANTADO SEGMENTADO PARA CONCRETO, DIÂMETRO DE 350 MM, FURO DE 1" (14 X 1") - CHI DIURNO. AF_08/2015	SINAPI	CHI	0,169300000	0,82	0,13
-------	---	--------	-----	-------------	------	------

TOTAL SERVIÇO:		15,73
VALOR:		53,02
VALOR ENCARGOS (63.85%):		4,36
VALOR BDI (26.85%):		14,24
VALOR COM BDI:		67,26
VALOR TOTAL:		6.515,10

 Eng.º Roberto Gomes
 Engenharia Civil
 CRETA/1998-17/CE

6.1.3. C2896 - PAVIMENTAÇÃO EM PEDRA TOSCA S/ REJUNTAMENTO (AGREGADO ADQUIRIDO) (M2)

EQUIPAMENTO	FONTE	UNID	COEFICIENTE	PREÇO UNITÁRIO	TOTAL	
I0724	COMPACTADOR DE PLACA VIBRATÓRIA HP 4 (CHP)	SEINFRA	H	0,05000000	24,0836	1,2042
I0726	COMPACTADOR LISO TANDEM AUTOPROPELIDO (CHP)	SEINFRA	H	0,01000000	83,9284	0,8393
TOTAL EQUIPAMENTO:					2,0435	

MAO DE OBRA	FONTE	UNID	COEFICIENTE	PREÇO UNITÁRIO	TOTAL	
I0445	CALCETEIRO	SEINFRA	H	0,30000000	20,7700	6,2310
I2543	SERVEnte	SEINFRA	H	0,60000000	15,5500	9,3300
TOTAL MAO DE OBRA:					15,5610	

MATERIAL	FONTE	UNID	COEFICIENTE	PREÇO UNITÁRIO	TOTAL	
I0111	AREIA VERMELHA	SEINFRA	M3	0,15000000	60,8800	9,1320
I1600	PEDRA DE MÃO (RACHÃO)	SEINFRA	M3	0,15000000	66,0600	9,9090
TOTAL MATERIAL:					19,0410	

VALOR:		36,65
VALOR ENCARGOS (83.85%):		10,51
VALOR BDI (26.85%):		9,84
VALOR COM BDI:		46,49
VALOR TOTAL:		20.178,02

6.1.4. 101094 - PISO PODOTÁTIL, DIRECIONAL OU ALERTA, ASSENTADO SOBRE ARGAMASSA. AF_05/2020 (M)



MATERIAL	FONTE	UNID	COEFICIENTE	PREÇO UNITÁRIO	TOTAL	
00001379	CIMENTO PORTLAND COMPOSTO CP II-32	SINAPI	KG	0,24000000	0,58	0,13
00037595	ARGAMASSA COLANTE TIPO AC III	SINAPI	KG	1,21500000	2,06	2,50
00038186	PISO TÁTIL DE ALERTA OU DIRECIONAL, DE BORRACHA, COLORIDO, 25 X 25 CM, E = 12 MM, PARA ARGAMASSA	SINAPI	M2	0,25000000	484,97	121,24
TOTAL MATERIAL:					123,87	

SERVIÇO	FONTE	UNID	COEFICIENTE	PREÇO UNITÁRIO	TOTAL	
88309	PEDREIRO COM ENCARGOS COMPLEMENTARES	SINAPI	H	0,43700000	18,61	8,13
88316	SERVEnte COM ENCARGOS COMPLEMENTARES	SINAPI	H	0,21800000	14,78	3,22
TOTAL SERVIÇO:					11,35	

VALOR:		125,22
VALOR ENCARGOS (83.85%):		3,50
VALOR BDI (26.85%):		36,31



RELATÓRIO ANALÍTICO - COMPOSIÇÕES DE CUSTOS

	OBRA:	PAVIMENTAÇÃO E DRENAGEM EM DIVERSAS VIAS DO BAIRRO ARACI SANTOS DO MUNICÍPIO DE PARAMOTI - CE	DATA :	24/05/2021	BDI :	26.85%		
	DESCRIÇÃO:	PAVIMENTAÇÃO E DRENAGEM EM DIVERSAS VIAS DO MUNICÍPIO DE PARAMOTI - CE	FONTE	VERSÃO	HORA	MES	REF.	
	LOCAL:	PARAMOTI-CE	SEINFRA	027 1 COM DESONERACÃO	83,85%	05/2021		
	CLIENTE:	PREFEITURA MUNICIPAL DE PARAMOTI	SINAPI	2021/03 COM DEONERACÃO	83,85%	04/2021		
	UNIDADES:	1 OUND	COMPOSIÇÕES PRÓPRIAS				0,00%	0,00%
	VALOR POR UNIDADE:	RS 451.493,71						
								

VALOR COM BDI:	171,53
VALOR TOTAL:	3.008,65

6.2.1. 94267 - GUIA (MEIO-FIO) E SARJETA CONJUGADOS DE CONCRETO, MOLDADA IN LOCO EM TRECHO RETO COM EXTRUSORA, 45 CM BASE (15 CM BASE DA GUIA + 30 CM BASE DA SARJETA) X 22 CM ALTURA. AF_06/2016 (M)

MATERIAL		FONTE	UNID	COEFICIENTE	PREÇO UNITÁRIO	TOTAL
00000370	AREIA MEDIA - POSTO JAZIDA/FORNECEDOR (RETIRADO NA JAZIDA, SEM TRANSPORTE)	SINAPI	M3	0,01500000	80,00	1,20
00034492	CONCRETO USINADO BOMBEAVEL, CLASSE DE RESISTENCIA C20, COM BRITA 0 E 1. SLUMP = 100 +/- 20 MM. EXCLUI SERVICO DE BOMBEAMENTO (NBR 8953)	SINAPI	M3	0,06300000	324,19	20,42
TOTAL MATERIAL:						21,62

SERVICO		FONTE	UNID	COEFICIENTE	PREÇO UNITÁRIO	TOTAL
88243	AJUDANTE ESPECIALIZADO COM ENCARGOS COMPLEMENTARES	SINAPI	H	0,10900000	17,46	1,90
88309	PEDREIRO COM ENCARGOS COMPLEMENTARES	SINAPI	H	0,24400000	18,61	4,54
88316	SERVENTE COM ENCARGOS COMPLEMENTARES	SINAPI	H	0,48700000	14,78	7,19
88631	ARGAMASSA TRAÇO 1.4 (EM VOLUME DE CIMENTO E AREIA MÉDIA ÚMIDA), PREPARO MANUAL. AF_08/2019	SINAPI	M3	0,00300000	440,45	1,32
92960	MÁQUINA EXTRUSORA DE CONCRETO PARA GUIAS E SARJETAS, MOTOR A DIESEL, POTÊNCIA 14 CV - CHP DIURNO. AF_12/2015	SINAPI	CHP	0,01800000	14,67	0,26
92961	MÁQUINA EXTRUSORA DE CONCRETO PARA GUIAS E SARJETAS, MOTOR A DIESEL, POTÊNCIA 14 CV - CHI DIURNO. AF_12/2015	SINAPI	CHI	0,09100000	3,97	0,36
TOTAL SERVICO:						15,57

VALOR:	37,19
VALOR ENCARGOS (83.85%):	4,20
VALOR BDI (26.85%):	9,99
VALOR COM BDI:	47,18
VALOR TOTAL:	6.604,94

6.3.1. C3447 - LIMPEZA DE PISO EM ÁREA URBANIZADA (M2)

MAO DE OBRA		FONTE	UNID	COEFICIENTE	PREÇO UNITÁRIO	TOTAL
12543	SERVENTE	SEINFRA	H	0,07500000	15,5500	1,1663
TOTAL MAO DE OBRA:						1,1663

VALOR:	1,17
VALOR ENCARGOS (83.85%):	0,76
VALOR BDI (26.85%):	0,31
VALOR COM BDI:	1,48
VALOR TOTAL:	987,01

6.3.2. C3353-A - PLACA DE REGULARIZAÇÃO/ADVERTÊNCIA REFLETIVA EM AÇO GALVANIZADA FIXADO EM TUBO DEÇO GALVANIZADO 50 MM (UNID)

VALOR:	259,97
VALOR ENCARGOS:	0,00
VALOR BDI (26.85%):	69,80
VALOR COM BDI:	329,77
VALOR TOTAL:	259,97

COMPOSIÇÃO DO BDI			
OBRA:	PAVIMENTAÇÃO E DRENAGEM EM DIVERSAS VIAS DO BAIRRO ARACI SANTOS DO MUNICÍPIO DE PARAMOTI - CE	DATA : 24/05/2021	BDI : 26,85%
DESCRIÇÃO:	PAVIMENTAÇÃO E DRENAGEM EM DIVERSAS VIAS DO MUNICÍPIO DE PARAMOTI - CE	FONTE	VERSÃO
LOCAL:	PARAMOTI-CE	SEINFRA	027 1 COM DESONERAÇÃO
CLIENTE:	PREFEITURA MUNICIPAL DE PARAMOTI	SINAP:	2021/03 COM DESONERAÇÃO
UNIDADES:	1 OUND	COMPOSIÇÕES PROPOSTAS	
VALOR POR UNIDADE:	RS 451.493,71	HORA	MES
		REF.	



COD	DESCRIÇÃO	%
Benefício		
S + G	Garantia/seguros	0,99
L	Lucro	6,90
TOTAL		7,89
Despesas Indiretas		
AC	Administração central	2,67
DF	Despesas financeiras	1,11
R	Riscos	0,61
TOTAL		4,39
I impostos		
	COFINS	3,00
	ISS	3,00
	PIS	0,65
	CPRB	4,50
TOTAL		11,15

BDI = 26,85%

$$(1+AC+S+R+G)*(1+DF)*(1+L)/(1-I)-1$$

TABELA DE ENCARGOS SOCIAIS

	OBRA: PAVIMENTAÇÃO E DRENAGEM EM DIVERSAS VIAS DO BAIRRO ARACI SANTOS DO MUNICÍPIO DE PARAMOTI - CE	DATA: 24/05/2021	B/DI: 26,85%
DESCRIÇÃO:	PAVIMENTAÇÃO E DRENAGEM EM DIVERSAS VIAS DO MUNICÍPIO DE PARAMOTI - CE	FONTE: SEINFRA	VERSÃO: 027 1 COM DESONERAÇÃO
LOCAL:	PARAMOTI-CE	SINAP:	2021/03 COM DESONERAÇÃO
CLIENTE:	PREFEITURA MUNICIPAL DE PARAMOTI	COMPOSIÇÕES PROPOSTAS:	
UNIDADES:	1 OUND	HORA:	83,85%
VALOR POR UNIDADE:	RS 451 493,71	MES:	47,76%
		REF.:	05/2021
			04/2021



COD	DESCRIÇÃO	HORA %	MÊS %
A	GRUPO A		
A1	INSS	0,00	0,00
A2	SESI	1,50	1,50
A3	SENAI	1,00	1,00
A4	INCRA	0,20	0,20
A5	SEBRAE	0,60	0,60
A6	Salário Educação	2,50	2,50
A7	Seguro Contra Acidentes de Trabalho	3,00	3,00
A8	FGTS	8,00	8,00
A9	SECONCI	0,00	0,00
	TOTAL	16,80	16,80

B	GRUPO B		
B1	Repouso Semanal Remunerado	17,84	0,00
B2	Feriados	3,71	0,00
B3	Auxílio - Enfermidade	0,87	0,67
B4	13º Salário	10,80	8,33
B5	Licença Paternidade	0,07	0,06
B6	Faltas Justificadas	0,72	0,56
B7	Dias de Chuvas	1,55	0,00
B8	Auxílio Acidente de Trabalho	0,11	0,08
B9	Férias Gozadas	8,71	6,73
B10	Salário Maternidade	0,03	0,03
	TOTAL	44,41	16,46

C	GRUPO C		
C1	Aviso Prévio Indenizado	5,40	4,17
C2	Aviso Prévio Trabalhado	0,13	0,10
C3	Férias Indenizadas	4,85	3,75
C4	Depósito Rescisão Sem Justa Causa	3,90	3,01
C5	Indenização Adicional	0,45	0,35
	TOTAL	14,73	11,38

D	GRUPO D		
D1	Reincidência de Grupo A sobre Grupo B	7,46	2,77
D2	Reincidência de Grupo A sobre Aviso Prévio Trabalhado e Reincidência do FGTS sobre Aviso Prévio Indenizado	0,45	0,35
	TOTAL	7,91	3,12

Horista = 83,85%
Mensalista = 47,76%

A + B + C + D

ESPECIFICAÇÕES TÉCNICAS



**OBRA: PAVIMENTAÇÃO E DRENAGEM EM DIVERSAS VIAS DO
MUNICÍPIO DE PARAMOTI-CE**

GENERALIDADES:

Estas especificações foram organizadas no sentido de prover condições para a correta execução do projeto enviado, desejando, assim, o bom desempenho e durabilidade prolongada. Foi elaborada com base nas Normas da ABNT – Associação Brasileira de Normas Técnicas, especificações do DER - Departamento de Edificações e Rodovias e da SEINFRA – Secretaria de Infra-Estrutura do Governo do Estado do Ceará. Os materiais a serem utilizados na obra deverão ser novos e de boa qualidade, satisfazendo plenamente as presentes especificações.

OBJETO:

O trabalho aqui apresentado e as Especificações Técnicas, têm por objetivo estabelecer parâmetros a serem observados durante toda a execução PAVIMENTAÇÃO E DRENAGEM EM DIVERSAS VIAS DO MUNICÍPIO DE PARAMOTI-CE

PROJETOS:

A execução da presente pavimentação deverá obedecer à integral e rigorosamente aos projetos e especificações, que serão fornecidos ao construtor constando todas as características necessárias à perfeita execução dos serviços. Este caderno de encargos, os projetos, especificações e o orçamento da empreiteira fazem parte integrante do contrato, valendo como se nele estivessem transcritos, devendo esta circunstância constar do Edital de Licitação.

NORMAS:

Fazem parte integrante deste caderno de encargos, independentemente de transcrições, todas as normas (NBRs) da Associação Brasileira de Normas Técnicas - ABNT que tenham relação com os serviços objeto do contrato.

ASSISTÊNCIA TÉCNICA ADMINISTRATIVA:

A empreiteira se obriga a, sob as responsabilidades Legais vigentes, prestar toda a assistência técnica e administrativa necessária a imprimir andamento conveniente às obras e serviços.

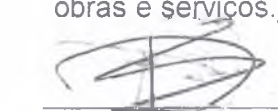
Diego de Brito
Engenheiro Civil
CREA 51998-D/CE



A responsabilidade técnica da obra será de profissional pertencente ao quadro de pessoal da empresa executora dos serviços (contratada), devidamente habilitado e destinado no CREA local.



FISCALIZAÇÃO:

O órgão fiscalizador do projeto é a Secretaria de Infraestrutura do Município ou engenheiro contratado de posse da ART de fiscalização farão fiscalizações periódicas, com autoridade para exercerem em nome da prefeitura ou órgão financiador, toda e qualquer ação de orientação geral, baseado nas boas normas e neste trabalho aqui apresentado.

A empreiteira é obrigada a facilitar execuções dos serviços contratados, facultando à fiscalização o acesso a todas as partes da obra. Obriga-se, ainda, a facilitar a vistoria de materiais em depósitos ou quaisquer dependências onde os mesmos se encontrem.

MATERIAIS, MÃO DE OBRA E EQUIPAMENTOS:

Todo material a ser utilizado na obra será de primeira qualidade. A mão de obra deverá ser idônea, de modo a reunir uma equipe homogênea que assegure o bom andamento dos serviços. Deverão ter no canteiro todo equipamento mecânico e ferramental necessário ao desempenho dos serviços.

DISPOSIÇÕES GERAIS:

Estas especificações têm por objetivo estabelecer e determinar condições e tipos de materiais a serem empregados, assim como fornecer detalhes construtivos acerca dos serviços que ocorrerão por ocasião da obra. Qualquer discrepância entre estas especificações e o projeto será dirimida pela fiscalização.

Correrão por conta da empreiteira, todas as responsabilidades com as instalações provisórias da obra, tais como:

- Placa da obra;
- Locação da obra;
- Utilização, manutenção e fiscalização de equipamentos;
- Materiais utilizados;
- Controle e a qualidade de execução dos serviços;
- Desmobilização de máquinas e equipamentos;
- Limpeza final e geral da obra.

Diego de Brito
Engenheiro Civil
CREA 51998-D / CE

MEMORIAL DESCRITIVO



Objetivo

O objetivo do presente memorial é mostrar como serão executadas as diversas etapas, as especificações dos materiais e normas empregadas na execução da obra acima citada.

Projetos

Todos os projetos necessários à execução dos serviços serão fornecidos pela Prefeitura Municipal e quaisquer dúvidas posteriores deverão ser esclarecidas com a fiscalização.

Fonte dos Preços Utilizados

Para o orçamento do Projeto foi utilizado a Tabela Unificada da Secretaria de infraestrutura do Estado do Ceará, na versão 26.1, com desoneração e data base de janeiro de 2019. Esta é a tabela usual em todo estado do Ceará e adota mesmos Parâmetros da Tabela Oficial SINAPI.

BDI Utilizado

Conforme exposto nos orçamentos a Prefeitura Municipal adota uma BDI de 26,85%.

Execução dos Serviços

O contratado deverá dar início aos serviços e obras dentro do prazo pré-estabelecido no contrato conforme a data da Ordem de Serviço expedida pela Prefeitura Municipal.

Os serviços contratados serão executados rigorosamente de acordo com estas Especificações, os desenhos e demais elementos neles referidos.

Serão impugnados pela Fiscalização todos os trabalhos que não satisfaçam às condições contratuais.

Ficará a CONTRATADA obrigada a demolir e a refazer os trabalhos impugnados logo após a oficialização pela Fiscalização, ficando por sua conta exclusiva as despesas decorrentes dessas providências.

A CONTRATADA será responsável pelos danos causados a Prefeitura e a terceiros, decorrentes de sua negligência, imperícia e omissão.

Será mantido pela CONTRATADA, perfeito e ininterrupto serviço de vigilância nos recintos de trabalho, cabendo-lhe toda a responsabilidade por quaisquer danos decorrentes de negligência durante a execução das obras, até a entrega definitiva.

A utilização de equipamentos, aparelhos e ferramentas deverá ser apropriada a cada serviço, a critério da Fiscalização e Supervisão.

Diego de Brito
Engenheiro Civil
CREA-51998/D/CE



A CONTRATADA tomará todas as precauções e cuidados no sentido de garantir inteiramente a estabilidade de prédios vizinhos, canalizações e redes que possam ser atingidas, pavimentações das áreas adjacentes e outras propriedades de terceiros, e ainda a segurança de operários e transeuntes durante a execução de todas as etapas da obra.

Normas

São parte integrante deste caderno de encargos, independentemente de transcrição, todas as normas (NBRs) da Associação Brasileira de Normas Técnicas (ABNT), bem como outras citadas no texto, que tenham relação com os serviços objeto do contrato, tais como o Artigo 12 da Lei 8.666 de 21 de junho de 1993 inciso VI, que trata da adoção das normas técnicas, de saúde e de segurança do trabalho adequadas; (Redação dada pela Lei nº 8.883, de 1994) e inciso VII que trata do impacto ambiental.

Segundo a resolução do Conselho Nacional do Meio Ambiente – CONAMA 001/86 de 23.01.86 nos seus artigos 1º, considera impacto ambiental qualquer alteração das propriedades físicas, químicas e biológicas do meio ambiente, causada por qualquer forma de matéria ou energia resultante das atividades humanas que, direta ou indiretamente, afetam: a saúde, a segurança e o bem - estar da população; as atividades sociais e econômicas; à biota; as condições estéticas e sanitárias do meio ambiente e a qualidade dos recursos ambientais, e Artigo 2º que prevê elaboração de Estudo de Impacto Ambiental- EIA e respectivo Relatório de Impacto Ambiental - RIMA, a serem submetidos à aprovação do órgão estadual competente, e da SEMA em caráter supletivo, o licenciamento de atividades modificadoras do meio ambiente, tais como:

- I - estradas de rodagem com 2 (duas) ou mais faixas de rolamento;
- II - ferrovias;
- III - portos e terminais de minério, petróleo e produtos químicos;
- IV - aeroportos conforme definidos pelo inciso I, artigo 48, do Decreto-Lei 32, de 18 de novembro de 1966;
- V - oleodutos, gasodutos, minerodutos, troncos coletores e emissários de esgotos sanitários;
- VI - linhas de transmissão de energia elétrica, acima de 230 KV;
- VII - obras hidráulicas para exploração de recursos hídricos, tais como: barragem para quaisquer fins hidrelétricos, acima de 10 MW, de saneamento ou de irrigação, abertura de canais para navegação, drenagem e irrigação, retificação de cursos d'água, abertura de barras e embocaduras, transposição de bacias, diques;
- VIII - extração de combustível fóssil (petróleo, xisto, carvão);
- IX - extração de minério, inclusive os da classe II, definidas no Código de Mineração;
- X - aterros sanitários, processamento e destino final de resíduos tóxicos ou perigosos; XI - usinas de geração de eletricidade, qualquer que seja a fonte de energia primária, acima de 10MW;
- XII - complexo e unidades industriais e agroindustriais (petroquímicos, siderúrgicos, cloroquímicos, destilarias de álcool, hulha, extração e cultivo de recursos hidróbios;
- XIII - distritos industriais e Zonas Estritamente Industriais - ZEI;
- XIV - exploração econômica de madeira ou de lenha, em áreas acima de 100ha (cem

Diego Brito
Engenheiro Civil
CREA 51998-D / CE







hectares) ou menores, quando atingir áreas significativas em termos percentuais ou de importância do ponto de vista ambiental;

XV - projetos urbanísticos, acima de 100 ha (hectares) ou em áreas consideradas de relevante interesse ambiental a critério da SEMA e dos órgãos municipais e estaduais competentes;

XVI - qualquer atividade que utilizar carvão vegetal, derivados ou produtos similares, em quantidade superior à dez toneladas dia;

XVII - projetos agropecuários que contemplem áreas acima de 1.000ha, ou menores, neste caso, quando se tratar de áreas significativas em termos percentuais ou de importância do ponto de vista ambiental, inclusive nas áreas de proteção ambiental.

Nas obras de *PAVIMENTAÇÃO EM PEDRA TOSCA EM DIVERSAS RUAS NO MUNICÍPIO DE BATURITÉ- CE*, o EIA/RIMA não se faz necessário por não enquadrar-se em nenhum dos itens acima.

Materiais

Todo material a ser empregado na obra será de primeira qualidade e suas especificações deverão ser respeitadas. Quaisquer modificações deverão ser autorizadas pela fiscalização.

Caso julgue necessário, a Fiscalização e Supervisão poderão solicitar a apresentação de certificados de ensaios relativos a materiais a serem utilizados e o fornecimento de amostras dos mesmos.

Os materiais adquiridos deverão ser estocados de forma a assegurar a conservação de suas características e qualidades para emprego nas obras, bem como a facilitar sua inspeção. Quando se fizer necessário, os materiais serão estocados sobre plataformas de superfícies limpas e adequadas para tal fim, ou ainda em depósitos resguardados das intempéries.

De um modo geral, serão válidas todas as instruções, especificações e normas oficiais no que se refere à recepção, transporte, manipulação, emprego e estocagem dos materiais a serem utilizados nas diferentes obras.

Todos os materiais, salvo disposto em contrário nas Especificações Técnicas, serão fornecidos pela CONTRATADA.

Mão de Obra

A CONTRATADA manterá na obra engenheiros, mestres, operários e funcionários administrativos em número e especialização compatíveis com a natureza dos serviços, bem como materiais em quantidade suficiente para a execução dos trabalhos.

Todo pessoal da CONTRATADA deverá possuir habilitação e experiência para executar, adequadamente, os serviços que lhes forem atribuídos.

Qualquer empregado da CONTRATADA ou de qualquer subcontratada que, na opinião da Fiscalização, não executar o seu trabalho de maneira correta e adequada ou seja desrespeitoso, temperamental, desordenado ou indesejável por outros motivos, deverá, mediante solicitação por escrito da Fiscalização, ser afastado imediatamente pela CONTRATADA.

Assistência Técnica e Administrativa

Diego de Brito
Engenheiro Civil
CREA 51998-D / CE



Para perfeita execução e completo acabamento das obras e serviços, o Contratado se obriga, sob as responsabilidades legais vigentes, a prestar toda assistência técnica e administrativa necessária ao andamento conveniente dos trabalhos.



Despesas Indiretas e Encargos Sociais

Ficará a cargo da contratada, para execução dos serviços toda a despesa referente à mão-de-obra, material, transporte, leis sociais, licenças, enfim multas e taxas de qualquer natureza que incidam sobre a obra.

A obra deverá ser registrada obrigatoriamente no CREA-CE em até cinco (05) dias úteis a partir da expedição da ordem de serviço pela Prefeitura Municipal devendo serem apresentadas a Prefeitura cópias da ART, devidamente protocolada no CREA-CE e Comprovante de Pagamento da mesma.

Condições de Trabalho e Segurança da Obra

Caberá ao construtor o cumprimento das disposições no tocante ao emprego de equipamentos de "segurança" dos operários e sistemas de proteção das máquinas instaladas no canteiro de obras. Deverão ser utilizados capacetes, cintos de segurança luvas, máscaras, etc., quando necessários, como elementos de proteção dos operários. As máquinas deverão conter dispositivos de proteção tais como: chaves apropriadas, disjuntores, fusíveis, etc.

Deverá ainda, ser atentado para tudo o que reza as normas de regulamentação "NR-18" da Legislação, em vigor, condições e Meio Ambiente do Trabalho na Indústria da Construção Civil.

Em caso de acidentes no canteiro de trabalho, a CONTRATADA deverá:

- a) Prestar todo e qualquer socorro imediato às vítimas;
- b) Paralisar imediatamente as obras nas suas circunvizinhanças, a fim de evitar a possibilidade de mudanças das circunstâncias relacionadas com o acidente;
- c) Solicitar imediatamente o comparecimento da FISCALIZAÇÃO no lugar da ocorrência, relatando o fato.

A CONTRATADA é a única responsável pela segurança, guarda e conservação de todos os materiais, equipamentos, ferramentas e utensílios e, ainda, pela proteção destes e das instalações da obra.

A CONTRATADA deverá manter livre os acessos aos equipamentos contra incêndios e os registros de água situados no canteiro, a fim de poder combater eficientemente o fogo na eventualidade de incêndio, ficando expressamente proibida a queima de qualquer espécie de madeira ou de outro material inflamável no local da obra. No canteiro de trabalho, a CONTRATADA deverá manter diariamente, durante as 24 horas, um sistema eficiente de vigilância efetuado por número apropriado de homens idôneos, devidamente habilitados e uniformizados, munidos de apitos, e eventualmente de armas, com respectivo "porte" concedido pelas autoridades policiais.

Diego de Jesus
Engenheiro Civil
CREA 51998-D / CE



1. ADMINISTRAÇÃO DE OBRA:

1.1. A administração de obras visa garantir o cumprimento à risca de todos os requisitos e parâmetros definidos neste projeto.

2. PLACAS PADRÃO DE OBRA:

A empresa contratada para executar a obra, deverá colocar uma PLACA PADRÃO DE OBRA em local visível e de fácil acesso. O modelo será fornecido pela Prefeitura Municipal ou pelo órgão financiador, e a dimensão deverá ser de 4,00 X 3,00 m. Deverá ser confeccionada em chapa de zinco com estrutura de madeira. A pintura será em esmalte sintético.

3. PAVIMENTAÇÃO:

3.1 LOCAÇÃO DA OBRA COM AUXÍLIO TOPOGRÁFICO (ÁREA ATÉ 5000 M²):

A locação da obra deverá ser executada através de Teodolito ou Nível, equipamento este que deverá ser manuseado por profissional competente (Topógrafo), o qual garantirá uma perfeita e exata locação do projeto para o campo. Após a execução de cada serviço, os mesmos deverão ser conferidos por este profissional através do mesmo equipamento.

3.2 PAVIMENTAÇÃO EM PEDRA TOSCA S/ REJUNTAMENTO (AGREGADO ADQUIRIDO)

A execução de pavimentação poliédrica com pedra tosca consiste no assentamento de pedras irregulares sobre um colchão em areia, com posterior compactação. Essa pavimentação é executada sobre a sub-base ou o sub-leito devidamente compactado e regularizado.

Não será permitida a execução desse serviço em dias chuvoso. A execução da pavimentação poliédrica terá início somente após a liberação, por parte da fiscalização, de trechos da camada subjacente ao colchão. A fiscalização só autorizará o início desse serviço após a execução dos meios fios que delimitam a área do pavimento.

O material deverá ser espalhado em uma camada uniforme de 20 cm (vinte centímetros) de espessura sobre a sub-base ou o sub-leito, ocupando toda a largura da plataforma. No caso de mistura, a homogeneização será executada mecanicamente, utilizando-se equipamento adequado (moto niveladora e grade de disco).

Quando a área a ser pavimentada não justificar a mobilização de equipamentos, a fiscalização poderá permitir a homogeneização manual.

Quando a fiscalização constatar a colocação na pista de material impróprio ou prejudicial, o mesmo deverá ser removido, correndo os encargos dessa colocação e remoção por conta da executante.

Todas as pedras a serem utilizadas deverão ter origem granítica, sem apresentar vestígios de decomposição. As pedras deverão ser quebradas de maneira tal que

Diego de Brito
Engenheiro Civil
CREA 51998-D / CL





o diâmetro da face plana de rolamento fique em torno de 15 cm (quinze centímetros) e que sua altura fique entre 10 e 15 cm (dez e quinze centímetros).

As pedras "mestras" serão cravadas no colchão com espaçamento de cerca de 4,00 m (quatro metros) no sentido longitudinal e de 1,00 a 1,50 m (um metro a um metro e meio) no sentido transversal, de acordo com os perfis do projeto. Os "panos" serão executados acompanhando linhas estendidas entre as pedras "mestras".

As pedras serão cravadas justapostas no colchão, de modo a não deixar juntas com largura superior a 1,5 cm (um centímetro e meio). As pedras de forma alongada deverão ficar no sentido transversal ao eixo.

A compressão inicial se dará através da utilização de placa vibratória (tipo sapo). Após a compressão inicial, executar-se-á uma compactação mecânica com um compactador liso tandem autopropelido placa vibratória (tipo sapo).

A medição do pavimento em pedra tosca será realizada pela área do pavimento executado expresso em m² (metros quadrados). Será adotado, para efeito de pagamento, o menor valor entre a área medida no campo e a área indicada no projeto.

O preço unitário definido para o pavimento em pedra tosca deverá considerar todas as despesas para a execução do serviço, inclusive fornecimento, carga, transporte e descarga de pedras e material para rejunte, assentamento de pedras, rejuntamento, compactação, outros materiais, equipamentos, ferramentas, mão-de-obra e encargos sociais. Quando se tratar de serviço de reforma de pavimentação poliédrica com pedra tosca, deverá ser excluído do preço unitário o custo referente a fornecimento, carga, transporte e descarga de pedras.

3.3 EXECUÇÃO DE PASSEIO EM PISO INTERTRAVADO, COM BLOCO 16 FACES DE 22 X 11CM, ESPESSURA 6CM. AF 12/2015

A pavimentação em piso intertravado do passeio será para tráfego de pedestres, nas dimensões 22 X 11 cm, espessura 6 cm. O solo para assentamento do piso intertravado não poderá ter compactação inferior a 98%. Para assentamento, será executado um colchão areia, com espessura de 6cm (conforme composição SINAPI), depois de assentadas as pedras serão irrigadas e rejuntadas com areia

4. DRENAGEM

4.1 GUIA (MEIO-FIO) E SARJETA CONJUGADOS DE CONCRETO, MOLDADA IN LOCO EM TRECHO RETO COM EXTRUSORA, 45 CM BASE (15 CM BASE DA GUIA + 30 CM BASE DA SARJETA) X 22 CM ALTURA. AF 06/2016

Meio-fio/sarjeta de concreto moldado no local com dimensões e perfil especificado em projeto. Após a conclusão das obras de terraplanagem, drenagem, além de qualquer outra que possa interferir na pavimentação, tais como colocação de tubulação de água, telefone, esgoto, etc., deverá ser aberta uma vaia ao longo do bordo do sub-leito preparado de acordo com o projeto, conforme alinhamento, perfil e dimensões

Diego do Brito
Engenheiro Civil
CREA 51995-D/CE

estabelecidas



5. SERVIÇOS FINAIS

5.1 PLACA DE REGULARIZAÇÃO/ADVERTÊNCIA REFLETIVA EM AÇO GALVANIZADA FIXADO EM TUBO DECO GALVANIZADO 50 MM

Sinalização vertical é um conjunto de legendas ou símbolos com o objetivo de advertir, regulamentar ou indicar a forma correta e segura do uso das vias pelos veículos e pedestres, visando o contexto e a segurança do usuário e melhor fluxo do tráfego. Esta especificação estabelece os requisitos básicos e essenciais exigíveis para execução. As Placas da sinalização vertical deverão ser executadas em chapas metálicas de aço 1010/1020 — bitola nº 16, galvanizada. A superfície da placa deverá ser lisa e plana em ambas as faces, de fácil limpeza e deverá manter a performance mesmo quando molhada; Todas as placas deverão ter acabamento uniforme e bordas não serrilhadas. A película refletiva deve ser constituída de microesferas de vidro aderidas a uma resina sintética. Deve ser resistente a intempérie, possuir grande angularidade, de maneira a proporcionar ao sinal às características de forma, cor e legenda ou símbolos e visibilidade sem alterações, tanto a luz diurna, como a noite sob a luz refletida. Os suportes metálicos para fixação das placas devem ser executados de acordo com o projeto de sinalização, em tubos de aço galvanizado de 2”

5.2 LIMPEZA DE PISO EM ÁREA URBANIZADA

Na limpeza de piso em área urbanizada os equipamentos e ferramentas destinados à execução dos serviços de engenharia serão de responsabilidade da contratada, inclusive o seu transporte até o local da obra. Bem com, a sua retirada ao final da execução dos serviços. Após a execução de todos os serviços descritos acima, deverá ser feito à retirada completa dos equipamentos, material não utilizado, etc., devendo ser procedida à limpeza completa da área urbanizada.

6. TRAVESSIA

6.1 EXECUÇÃO DE PASSEIO (CALÇADA) OU PISO DE CONCRETO COM CONCRETO MOLDADO IN LOCO, FEITO EM OBRA, ACABAMENTO CONVENCIONAL, ESPESSURA 12 CM, ARMADO. AF 07/2016

A execução do concreto de seguir as seguintes etapas: Terraplenagem e compactação do solo; Preparação do subleito e da sub-base; Colocação das telas metálicas soldadas, Lançamento, espalhamento e adensamento do concreto; Nivelamento e acabamento superficial; Cura do concreto;

Paramoti, 24 de maio de 2021

Diego de Brito
Engenheiro Civil
CREA 51998-D / CE





Anotação de Responsabilidade Técnica - ART
Lei nº 6.496, de 7 de dezembro de 1977

CREA-CE

ART OBRA / SERVIÇO
Nº CE20210883665

Conselho Regional de Engenharia e Agronomia do Ceará



1. Responsável Técnico

DIEGO DE BRITO OLIVEIRA

Título profissional: ENGENHEIRO CIVIL

RNP: 0612463621

Registro: 0612463621CE

Empresa contratada: DIEGO DE BRITO OLIVEIRA - ME

Registro: 0010416030-CE

2. Dados do Contrato

Contratante: PREFEITURA MUNICIPAL DE PARAMOTI

CPF/CNPJ: 07.711.963/0001-42

RUA SANTA ANA

Nº: 64

Complemento:

Bairro: CENTRO

Cidade: PARAMOTI

UF: CE

CEP: 62736000

Contrato: Não especificado

Celebrado em:

Valor: R\$ 4.000,00

Tipo de contratante: Pessoa Jurídica de Direito Público

Ação Institucional: NENHUMA - NÃO OPTANTE

3. Dados da Obra/Serviço

RUA SANTA ANA

Nº: 64

Complemento:

Bairro: CENTRO

Cidade: PARAMOTI

UF: CE

CEP: 62736000

Data de início: 05/05/2021

Previsão de término: 31/07/2023

Coordenadas Geográficas: -4.100836, -39.238444

Finalidade: Infraestrutura

Código: Não Especificado

Proprietário: PREFEITURA MUNICIPAL DE PARAMOTI

CPF/CNPJ: 07.711.963/0001-42

4. Atividade Técnica

14 - Elaboração

	Quantidade	Unidade
35 - Elaboração de orçamento > TOPOGRAFIA > LEVANTAMENTOS TOPOGRÁFICOS BÁSICOS > DE LEVANTAMENTO TOPOGRÁFICO > #33.1.1.1 - PLANIMÉTRICO	6.271,10	m2
35 - Elaboração de orçamento > TRANSPORTES > INFRAESTRUTURA URBANA > DE PAVIMENTAÇÃO > #4.2.1.4 - EM PEDRA PARA VIAS URBANAS	4.413,42	m2
80 - Projeto > OBRAS HIDRÁULICAS E RECURSOS HÍDRICOS > SISTEMAS DE DRENAGEM PARA OBRAS CIVIS > DE SISTEMAS DE DRENAGEM PARA OBRAS CIVIS > #5.3.1.7 - MEIO-FIO	979,38	m
80 - Projeto > TOPOGRAFIA > LEVANTAMENTOS TOPOGRÁFICOS BÁSICOS > DE LEVANTAMENTO TOPOGRÁFICO > #33.1.1.1 - PLANIMÉTRICO	6.271,10	m2
80 - Projeto > CONSTRUÇÃO CIVIL > EDIFICAÇÕES > DE ACESSIBILIDADE DE EDIFICAÇÃO > #1.1.3.4 - PARA FINS DIVERSOS	1,00	un
80 - Projeto > TRANSPORTES > SINALIZAÇÃO > DE SINALIZAÇÃO > #4.9.1.4 - VIÁRIA	1,00	un

18 - Fiscalização

	Quantidade	Unidade
60 - Fiscalização de obra > TRANSPORTES > INFRAESTRUTURA URBANA > DE PAVIMENTAÇÃO > #4.2.1.4 - EM PEDRA PARA VIAS URBANAS	4.413,42	m2
60 - Fiscalização de obra > CONSTRUÇÃO CIVIL > EDIFICAÇÕES > DE ACESSIBILIDADE DE EDIFICAÇÃO > #1.1.3.4 - PARA FINS DIVERSOS	1,00	un
60 - Fiscalização de obra > TRANSPORTES > SINALIZAÇÃO > DE SINALIZAÇÃO > #4.9.1.4 - VIÁRIA	1,00	un

Após a conclusão das atividades técnicas o profissional deve proceder a baixa desta ART

5. Observações

PAVIMENTAÇÃO E DRENAGEM EM DIVERSAS VIAS DO BAIRRO ARACI SANTOS NO MUNICÍPIO DE PARAMOTI - CE

6. Declarações

- Declaro que estou cumprindo as regras de acessibilidade previstas nas normas técnicas da ABNT, na legislação específica e no decreto n. 5296/2004.

7. Entidade de Classe

NENHUMA - NÃO OPTANTE

A autenticidade desta ART pode ser verificada em: <https://crea-ce.sitac.com.br/publico/> com a chave: Z1d05
Impresso em: 04/11/2021 às 21:39:48 por: ip: 177.51.32.199

www.crea.org.br
Tel: (85) 3453-5800

faleconosco@crea.org.br
Fax: (85) 3453-5804

CREA-CE
Conselho Regional de Engenharia
e Agronomia do Ceará





Anotação de Responsabilidade Técnica - ART
Lei nº 6.496, de 7 de dezembro de 1977

CREA-CE

ART OBRA / SERVIÇO
Nº CE20210883665

Conselho Regional de Engenharia e Agronomia do Ceará



8. Assinaturas

Declaro serem verdadeiras as informações acima

Paramoti 04 de Novembro de 2021
Local data

DIEGO DE BRITO OLIVEIRA - CPF: 022.336.803-47
PREFEITURA MUNICIPAL DE PARAMOTI - CNPJ: 07.711.963/0001-42

9. Informações

* A ART é válida somente quando quitada, mediante apresentação do comprovante do pagamento ou conferência no site do Crea.

10. Valor

Valor da ART: R\$ 88,78 Registrada em: 04/11/2021 Valor pago: R\$ 88,78 Nosso Número: 8214954888

A autenticidade desta ART pode ser verificada em: <https://crea-ce.sitac.com.br/publico/>, com a chave: Z1d05
Impresso em: 04/11/2021 às 21:39:43 por: , ip: 177.51.32.199

www.creace.org.br
Tel: (85) 3453-5800

faleconosco@creace.org.br
Fax: (85) 3453-5804





RUA ORLEANS FARIAS

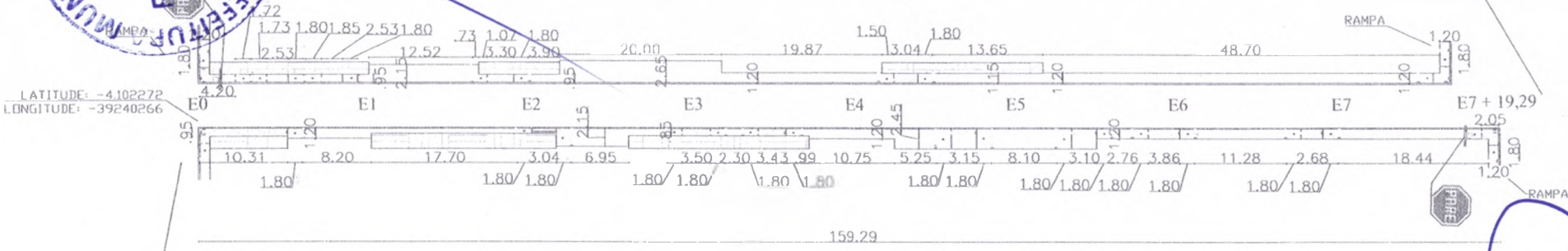

LATITUDE: -4.103187
LONGITUDE: -39.239225



RAMPA

RAMPA

LEGENDA

-  CALÇADAS EXISTENTES
-  NOVAS CALÇADAS



Prefeitura Municipal de Paramoti	
Desenho/Execução PLANTA BARRA ESCALA 1:500	Folha nº 1/10
Assunto PAVIMENTAÇÃO E DRENAÇÃO DE RUAS	
Desenhista SARA DAMASCENO	Escala da Planta Paramoti - Ce
Data PAVIMENTAÇÃO E DRENAÇÃO EM DIVERSAS RUAS DO BARRIO DE PARAMOTI - CE	Data NOVEMBRO/2021



AV. PREFEITO WILSON
SAMPAIO

LATITUDE: -4.101458
LONGITUDE: -39.239619

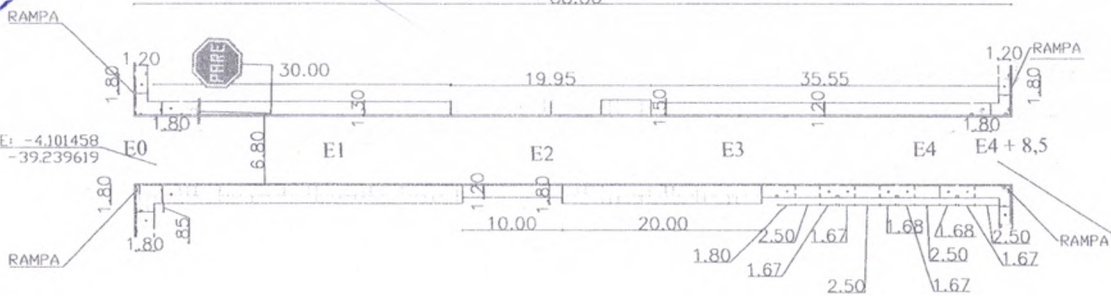

LATITUDE: -4.101842
LONGITUDE: -39.238956

RUA QUATRO

LEGENDA

- CALÇADAS EXISTENTES
- NOVAS CALÇADAS



Proprietário	
Prefeitura Municipal de Paramoti	
Desenhista	Projeto
SARA DAMASCENO	2/10
Cota	Data
PAVIMENTAÇÃO E DRENAGEM EM DIVERSAS RUAS DO MUNICÍPIO DE PARAMOTI - CE	NOVEMBRO/2021



RUA ORLEANS FARI

RUA QUATRO

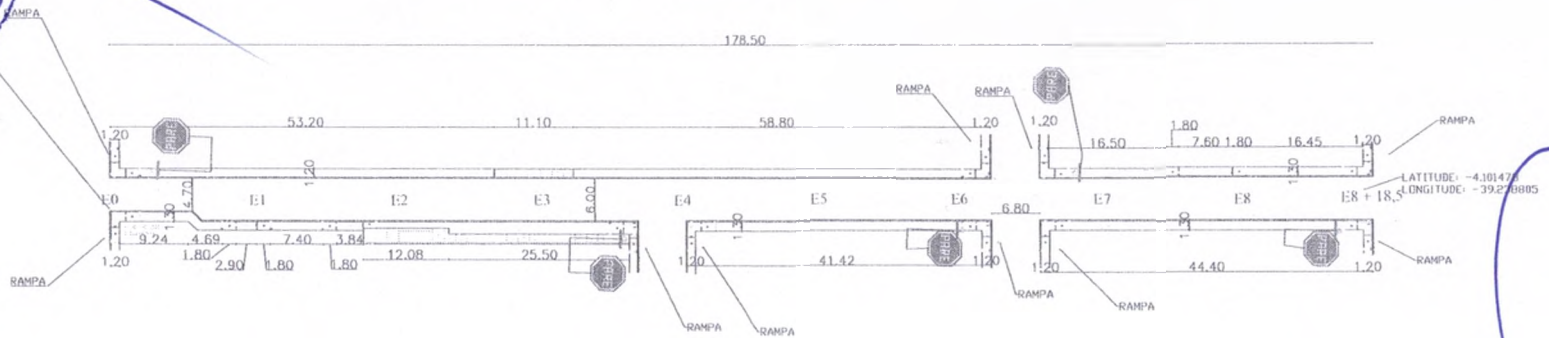

LEGENDA

— CALÇADAS EXISTENTES

— IMPLANT. CALÇADAS

ESQUINAS



a = largura do calçada



Registrado: Prefeitura Municipal de Paramoti		Folha: 12
Desenho: S. M. M. S. C. J. C.		Número: 3/10
Título: PAVIMENTAÇÃO E DRENAGEM DE DIVERSAS VIAS DO MUNICÍPIO DE PARAMOTI - CE		Data: NOVEMBRO/2021



AV. PREFEITO WILSON SAMPAIO

198,79

LATITUDE: -4,106629
LONGITUDE: -39,239284

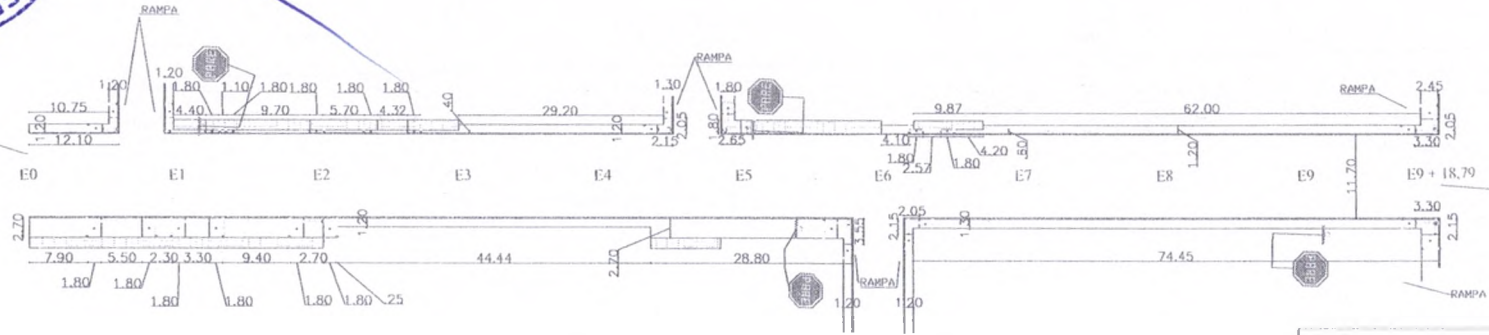

LATITUDE: -4,102180
LONGITUDE: -39,240103

RUA DRILEANS FARIAS

LEGENDA

- CALÇADAS EXISTENTES
- NOVAS CALÇADAS
- RAMPAS (COMPRIMENTO) 1.80.



Prefeitura Municipal de Paramoti	
Projeto: _____ Desenho/Escalas: _____ PLAZETA BAIXA ESCALA: 1:100 Assunto: 4/10 PAVIMENTAÇÃO E DRENAÇÃO DE RUAS	Planeta: _____ Endereço da Obra: _____ Paramoti - Ce
Desenhista: _____ SARA DAMASCEVO	Data: _____ NOVIEMBRO/2021
Obra: PAVIMENTAÇÃO E DRENAÇÃO EM DIVERSAS RUAS DO MUNICÍPIO DE PARAMOTI - CE	



AV. PREFEITO WILSON SAMPAIO

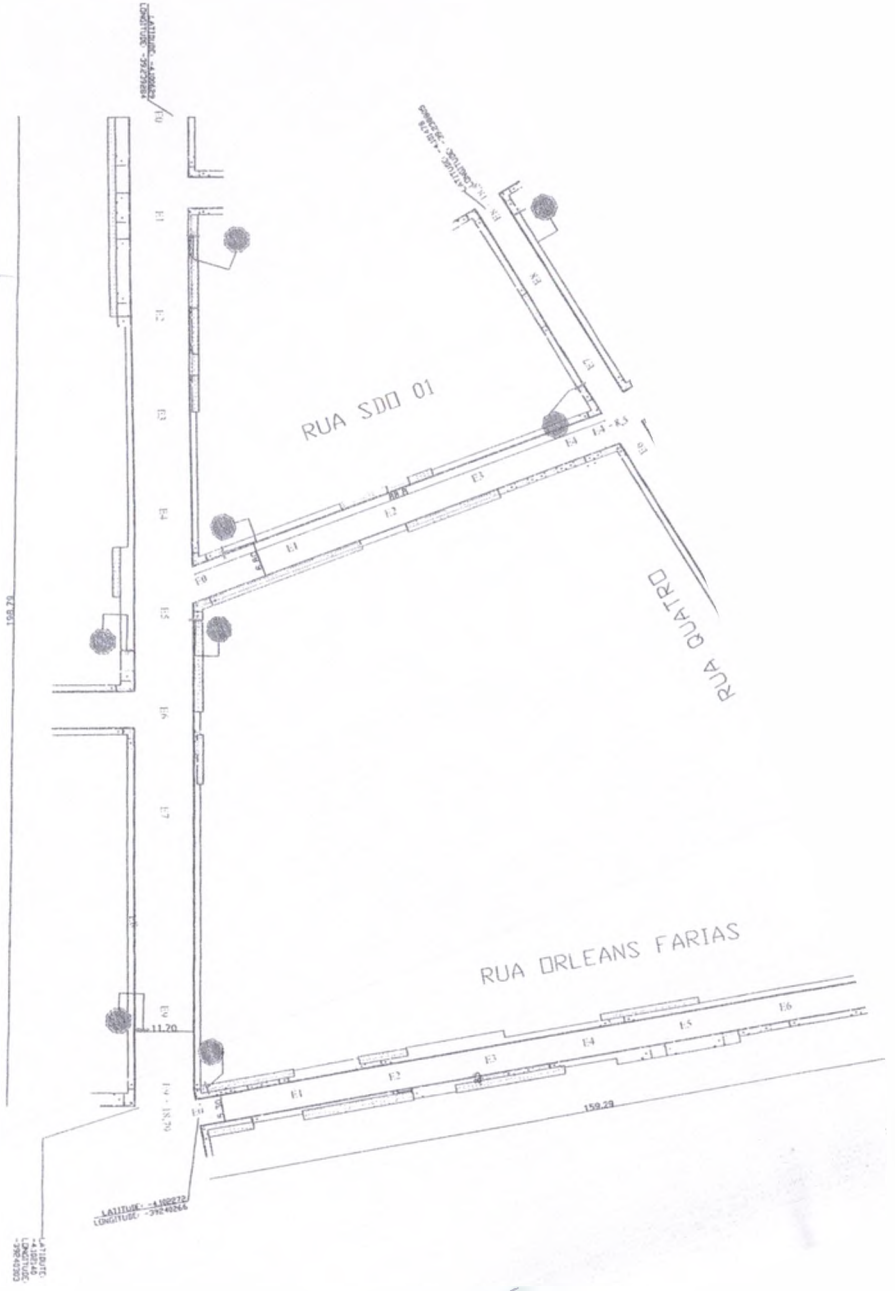



[Handwritten signature]

[Handwritten signature]

Prefeitura Municipal de Paramoti	
Rua:	Folha: 11
Desenho:	PLANTA DE LOCALIZAÇÃO: ESCALA 1: 000 5/10 PAVIMENTAÇÃO E DRENAGEM DE RUAS
Nome:	Endereço da Co.: Paramoti - Ce
Data:	NOVIEMBRO/2021

PAVIMENTAÇÃO E DRENAGEM EM CALÇADAS NAS DOIS BARRIOS DE PARAMOTI - CE



PERSPECTIVA DA RAMPA DE ACESSO



TELA DE AÇO 110X10,3CM SOLDADA POSICIONADA A 4 CM DO DIÁMETRO DO FIO - 52M1

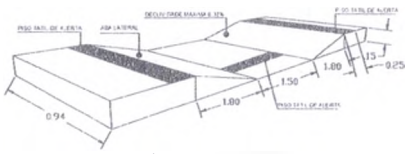

PERSPECTIVA DA RAMPA DE ACESSO

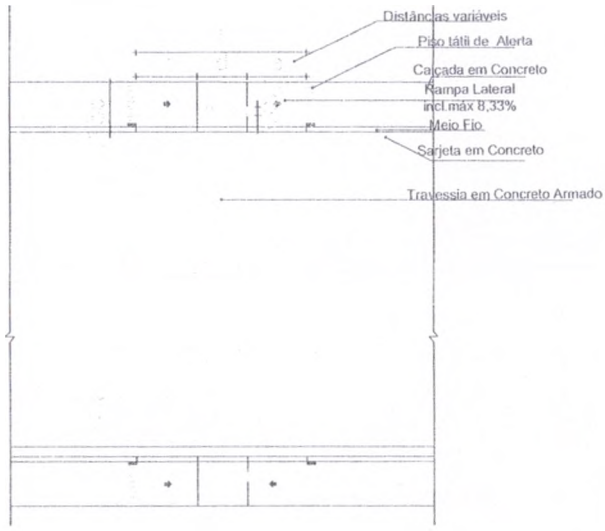

Travessia em Concreto Armado Esp. = 1,0m



CJ DA FACE SUPERIOR

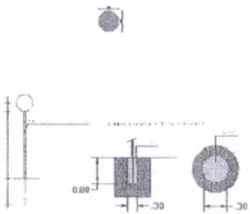
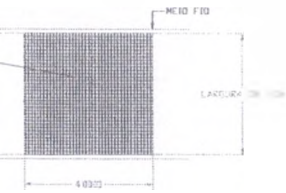

Projeto

Prefeitura Municipal de Paramoti

Desenho	GARA DAMASCENO	Desenho/Estado	DETALHE ESCALA 1:10	Plancha 10"
Objeto	PARQUEAMENTO E DRENAGEM EM DIVERSAS VIAS DO MUNICÍPIO DE PARAMOTI - CE	Assunto	PARQUEAMENTO E DRENAGEM EM VIAS	6/10
Local	GARA DAMASCENO	Emprego da Obra	Paramoti - Ce	
Data		Data	NOVEMBRO/2021	



PERFIL TRANSVERSAL RUA ORLEANS FARIAS

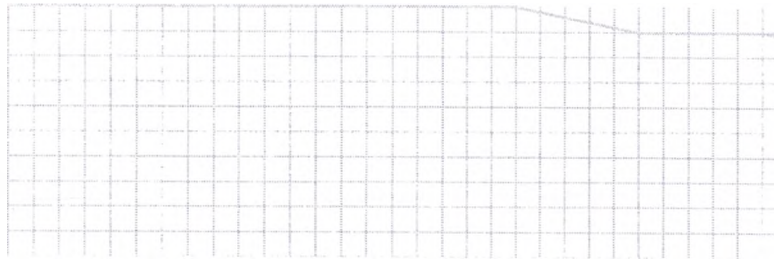
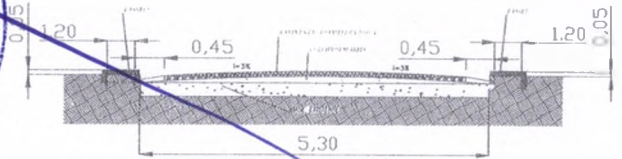

Handwritten signature and scribble in blue ink at the top of the page.

Large handwritten scribble in blue ink on the right side of the page.

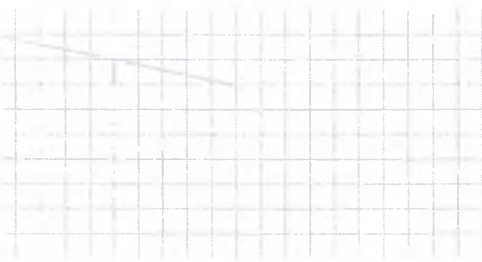

Projeto de Lei nº _____

Prefeitura Municipal de Paramoti

10 de Novembro de 2021

Parcela nº 7/10

Assunto: PAVIMENTAÇÃO E DRENAGEM DE RUAS

Desenho: SARA CHAMASCA/12

Localidade: Paramoti - Ce

Outra: PAVIMENTAÇÃO E DRENAGEM EM DIVERSAS RUAS DO MUNICÍPIO DE PARAMOTI - CE

Data: NOVEMBRO/2021



PERFIL TRANSVERSAL - RUA SDO 01

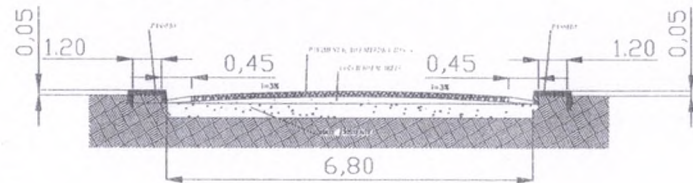

PERFIL LONGITUDINAL RUA SDO 01

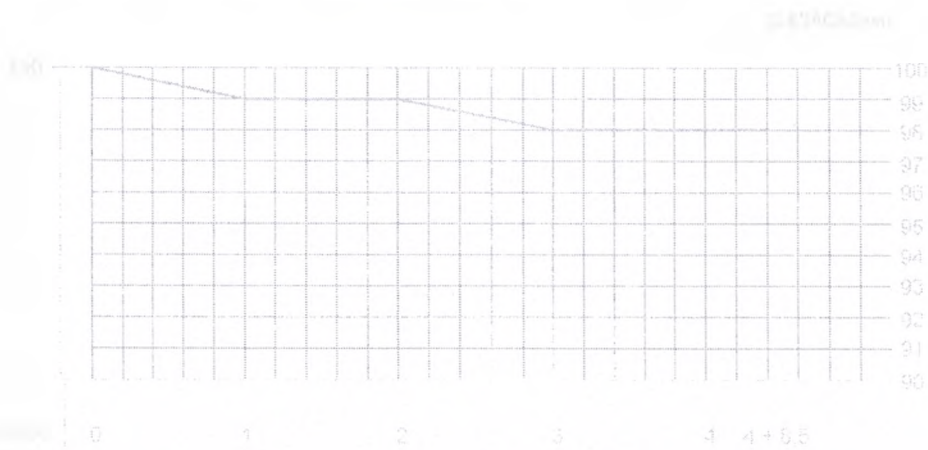

Proprietário		Prefeitura Municipal de Paramoti	
Desenho		Desenho/Assunto	Prancha nº
SARA DAMASCENO		PERFIL TRANSVERSAL E PERF. LONGITUDINAL	8/10
Cidade		Assunto	
PARAMOTI - CE		PROVAVENTAÇÃO E LIMPEZA DE RUAS	
Data		Endereço da Cida	
NOVEMBRO/2021		Paramoti - Ce	
PALMAREMANGUEIRAS EM			
ENGENHARIA VILDO MURACIPIO			
DE PARAMOTI - CE			



PERFIL TRANSVERSAL 1- RUA QUATRO

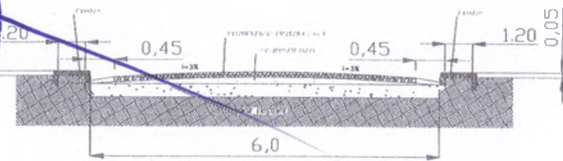

PERFIL TRANSVERSAL 2- RUA QUATRO



FIGURA CONSOLIDADA DE PERFIL



[Handwritten signature]

[Handwritten signature]

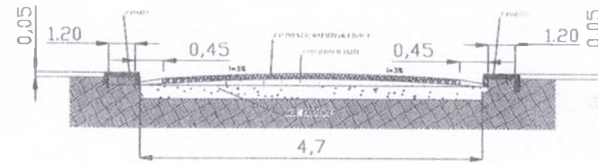
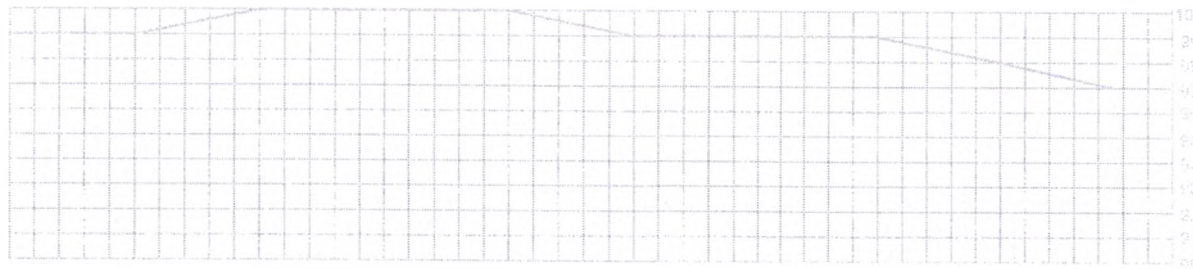
--	--

Proprietário: Prefeitura Municipal de Paramoti	
Desenho: SARA DAMASCENO	Folha: 117 9/10 Título: PAVIMENTAÇÃO E DRENAGEM DE RUAS Município: Paramoti - Ce
Cidade:	Data: NOVEMBRO/2021



PERFIL TRANSVERSAL AVENIDA PREFEITO WILSON SAMPAIO

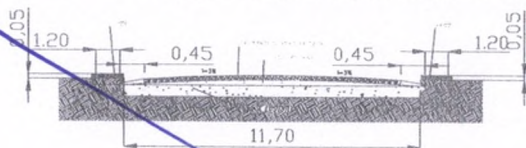

PERFIL LONGITUDINAL AVENIDA PREFEITO WILSON SAMPAIO

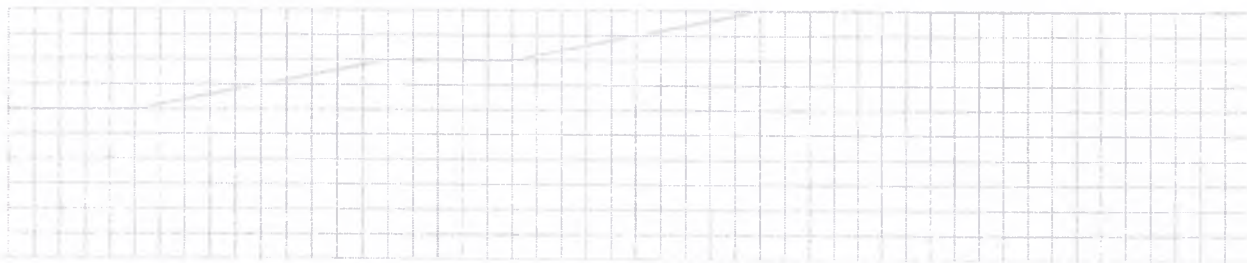

--	--

Prefeitura Municipal de Paramoti	
Desenho SAMI DAMASCENO	Data NOVEMBRO/2021
Rua PAVIMENTAÇÃO E DRENAÇÃO EM DIVERSAS VIAS DO MUNICÍPIO DE PARAMOTI - CE	
10/10	