



PREFEITURA MUNICIPAL DE
PARAMOTI

Um novo Tempo. Uma nova História



EDITAL
TOMADA DE PREÇOS Nº 002/2022/SMI - TP

LICITAÇÃO DO TIPO MENOR PREÇO GLOBAL, PARA CONTRATAÇÃO DE EMPRESA ESPECIALIZADA PARA EXECUÇÃO DE MANUTENÇÃO E RECUPERAÇÃO DE ESTRADAS VICINAIS NA LOCALIDADE DE ÁGUA BOA NO MUNICÍPIO DE PARAMOTI/CE, PARTE INTEGRANTE DESTES PROCESSO.

O Município de Paramoti, através da Comissão Permanente de Licitação, torna público para conhecimento dos interessados que, na data, horário e local abaixo previstos, abrirá licitação, na modalidade **TOMADA DE PREÇOS**, do tipo **MINOR PREÇO GLOBAL, EXECUÇÃO INDIRETA**, por **EMPREITADA POR PREÇO GLOBAL** para atendimento do objeto desta licitação, de acordo com as condições estabelecidas neste Edital, observadas as disposições contidas na Lei Federal nº 8.666/93 de 21.06.93, e suas alterações posteriores e na Lei nº 123/2006, alterada pela Lei nº 147/2014.

HORÁRIO, DATA E LOCAL:

OS DOCUMENTOS DE HABILITAÇÃO E PROPOSTAS serão recebidos em sessão pública marcada para:

Às 10h 00min.

Do dia 28 de Março de 2022.

No endereço: Sala da Comissão de Licitação, situada à Rua 04, s/n, Bairro Prefeito Araci Santos, Cidade de Paramoti, Estado do Ceará, CEP 62.736-00.

Constituem parte integrante deste Edital, independente de transcrição os seguintes anexos:

ANEXO I - Modelo de apresentação de carta-proposta.

ANEXO II - Modelo de planilha de preços e cronograma físico-financeiro

ANEXO III - Minuta de contrato

ANEXO IV - Modelos de declarações;

ANEXO V - Projeto Básico, Orçamento Básico e Cronograma Físico-financeiro.

1.0- DO OBJETO E VALOR ESTIMADO

1.1- A presente licitação tem como objeto é a **CONTRATAÇÃO DE EMPRESA ESPECIALIZADA PARA EXECUÇÃO DE MANUTENÇÃO E RECUPERAÇÃO DE ESTRADAS VICINAIS NA LOCALIDADE DE ÁGUA BOA NO MUNICÍPIO DE PARAMOTI/CE.**

1.2 - O valor estimado para estes serviços está em torno de **R\$ 702.678,72 (setecentos e dois mil seiscentos e setenta e oito reais e setenta e dois centavos)**, conforme orçamento em anexo.

2.0- DAS RESTRIÇÕES E CONDIÇÕES DE PARTICIPAÇÃO

2.1- RESTRIÇÕES DE PARTICIPAÇÃO:

2.1.1- Não poderá participar empresa declarada inidônea ou cumprindo pena de suspensão, que lhes tenham sido aplicadas, por força da Lei nº 8.666/93 e suas alterações posteriores;



PREFEITURA MUNICIPAL DE
PARAMOTI

Um novo tempo. Uma nova história.



- a) Pessoas jurídicas que tenham sido declaradas inidôneas por ato do Poder Público ou que estejam impedidas de licitar, ou contratar com a administração pública, ou com qualquer de seus órgãos descentralizados, quais sejam:
- I. Cadastro Nacional de Empresas Inidôneas e Suspensas – CEIS;
 - II. Cadastro Integrado de Condenações por Ilícitos Administrativos – CADICON;
 - III. Sistema de Cadastramento Unificado de Fornecedores – SICAF;
 - IV. Cadastro Nacional de Condenações Cíveis por Ato de Improbidade Administrativa do Conselho Nacional de Justiça – CNJ.
- b) Cumprindo penalidade de suspensão temporária imposta pela Prefeitura Municipal de Paramoti;
- c) Estejam sob falência, concordata, dissolução ou liquidação, fusão, cisão ou de incorporação;
- d) Reunidos sob forma de consórcio;
- e) Mantendo qualquer tipo de vínculo profissional com servidor ou dirigente de órgão ou entidade contratante ou responsável pela licitação;
- f) Autor do projeto básico ou executivo, pessoa física ou jurídica;
- g) De empresas cujos sócios ou diretores pertençam, simultaneamente, a mais de uma firma licitante;
- h) Que seja sociedade estrangeira não autorizada a funcionar no País;
- i) De licitantes que estiverem enquadradas, no que couberem, ao disposto no artigo 9º, seus incisos e parágrafos, da Lei Federal nº 8.666/93 e suas posteriores atualizações;

2.1.1.1- Para averiguação do disposto contido no item “3.1.1. a)” acima, as licitantes apresentarão junto aos documentos exigido na habilitação, consulta impressa através da Consulta Consolidada da Pessoa Jurídica, emitido via internet no sítio do <https://certidoes-apf.apps.tcu.gov.br/>, para comprovação ou não se a empresa sofre sanção da qual decorra como efeito restrição ao direito de participar em licitações ou de celebrar contratos com a Administração Pública. Ou tal consulta poderá ser realizada pela Comissão Permanente de Licitação, quanto da análise dos documentos de habilitação.

2.1.2- Justificativa da vedação a participação de consórcio:

2.1.2.1- A vedação à participações de interessadas que se apresentem constituídas sob a forma de consórcio se justifica na medida em que nas contratações de serviços comuns, é bastante corriqueiro a participação de empresas de pequeno e médio porte, às quais, em sua maioria, apresentam o mínimo exigido no tocante à qualificação técnica e econômico-financeira, condições suficientes para a execução de contratos dessa natureza, o que não tornará restrito o universo de possíveis licitantes individuais. A ausência de consórcio não trará prejuízos à competitividade do certame, visto que, em regra, a formação de consórcios é admitida quando o objeto a ser licitado envolve questões de alta complexidade ou de relevante vulto, em que empresas, isoladamente, não teriam condições de suprir os requisitos de habilitação do edital e ainda não teriam as condições necessárias a execução do objeto individualmente. Nestes casos, a Administração, com vistas a aumentar o número de participantes, admite a formação de consórcio.

2.1.2.1- Tendo em vista que é prerrogativa do Poder Público, na condição de contratante, a escolha da participação, ou não, de empresas constituídas sob a forma de consórcio, com as devidas justificativas, conforme se depreende da literalidade do texto da Lei nº 8.666/93, que em seu Art. 33 que atribui à Administração a prerrogativa de admissão de consórcios em licitações por ela promovidas, pelos motivos já expostos, conclui-se que a vedação de constituição de empresas em consórcio, para o caso concreto, é o que melhor atende o interesse público, por prestigiar os princípios da competitividade, economicidade e moralidade.

2.1.2.1- Ressalte-se que a decisão com relação à vedação à participação de consórcios, expressa no item 2.1.1, alínea “d” do Edital de Pregão Eletrônico nº 004/2022/SMI - TP, para o caso concreto em análise, visa exatamente afastar a restrição à competição, na medida que a reunião de empresas que,





PREFEITURA MUNICIPAL DE
PARAMOTI

Um novo Tempo. Uma nova História.



individualmente, poderiam prestar os serviços, reduziria o número de licitantes e poderia, eventualmente, proporcionar a formação de conluíus/carteis para manipular os preços nas licitações.

2.1.3- Não poderá participar empresa que não explore ramo de atividade compatível com o objeto desta licitação.

2.1.4- Quando um(a) dos(as) sócio(a)s representantes ou responsável(eis) técnicos(as) da licitante participar de mais de uma empresa especializada no objeto desta Licitação, somente uma delas poderá participar do certame licitatório. Caso não seja feita a escolha pelo sócio representante ou responsável técnico ambas serão excluídas do certame.

2.1.5 - É vedado ao servidor dos órgãos e/ou entidades da Administração Pública Municipal de Paramoti, Autarquias, Empresas Públicas ou Fundações, instituídas ou mantidas pelo Poder Público Municipal de Paramoti, participar como licitante, direta ou indiretamente por si, por interposta pessoa, dos procedimentos desta Licitação;

2.1.6- O licitante considerado descredenciado ou não apto a participar do certame, poderá assistir ao processo licitatório, não podendo, entretanto, manifestar-se verbalmente durante a sessão.

2.2- DAS CONDIÇÕES DE PARTICIPAÇÃO:

2.2.1- Poderá participar do presente certame licitatório *PESSOA JURÍDICA*, devidamente cadastrada na Prefeitura Municipal de Paramoti ou não cadastrada, que atender a todas as condições exigidas para cadastramento até o terceiro dia anterior à data do recebimento das propostas, observada a necessária qualificação.

2.2.2- Só poderá apresentar ou solicitar quaisquer documentos, manifestar-se ou representar qualquer empresa licitante no presente certame, representante legal habilitado, devendo apresentar os seguintes documentos:

I - Documento oficial de identidade;

II - **PROCURAÇÃO POR INSTRUMENTO PÚBLICO OU PARTICULAR** (acompanhado com os atos constitutivos da pessoa jurídica, ata de sua eleição, contrato social, requerimento de empresário individual, etc, nos quais estejam expressos poderes para o outorgante exercer direitos e assumir obrigações em decorrência de tal investidura). A procuração deverá indicar outorga de poderes para, na forma da lei, representar a licitante e praticar os atos a que se destinam, interpor recursos administrativos, apresentar documentos de habilitação e proposta de preços, assinar ata e os demais fins pertinentes ao certame, em nome da licitante, poderes para, na forma da lei, e praticar todos os demais atos pertinentes ao certame, em nome da licitante. **OBS: não serão aceitas procurações (públicas ou particulares) com prazo de validade acima de 01 (um) ano civil, a contar da data da sua emissão.**

2.2.3- Caso o representante seja sócio da empresa licitante com poderes de representação, sócio-gerente, diretor do licitante ou titular de firma individual, deverão ser apresentados juntamente com o documento de identidade, documentos que comprovem tal condição (atos constitutivos da pessoa jurídica, ata de sua eleição, etc), nos quais estejam expressos seus poderes para exercer direitos e assumir obrigações em decorrência de tal investidura.

2.2.4- Na ocasião da Habilitação, as microempresas e empresas de pequeno porte poderão participar desta licitação em condições diferenciadas, na forma prescrita na Lei Complementar nº 123, de 14 de dezembro de 2006, devendo para isso, DECLARAR, para fins legais, sob as penas da lei, que cumprem os requisitos legais para qualificação como microempresa ou empresa de pequeno porte nas condições do Estatuto Nacional da Microempresa e da Empresa de Pequeno Porte, instituído pela Lei Complementar nº 123, de 14 de dezembro de 2006, em especial quanto ao seu art. 3º, OU apresentar a declaração expedida pela Junta Comercial, nos termos do art. 8º da IN 103/2007 do DNRC – Departamento Nacional de Registro no Comércio, que estão aptas a usufruir do tratamento favorecido nos seus artigos 42 a 49 e



que não se enquadram nas situações relacionadas no §4º do artigo 3º da citada Lei complementar, sob pena de assim não fazer, não poder usufruir dos benefícios concedidos pela referida lei.

2.2.4.1. Devendo apresentar em anexo a esta declaração, prevista no item 2.2.4, a **Certidão Simplificada da Junta Comercial**, com data não superior a 30 (trinta) dias da data de abertura do certame, da sede a pessoa jurídica (quando se trata de ME e EPP).

2.2.5- DAS CONDIÇÕES DE PARTICIPAÇÃO DURANTE AS SESSÕES PÚBLICAS PRESENCIAIS:

2.2.5.1. Conforme Decreto Estadual nº 33.575 de 06 de maio de 2020, que trata das regras de isolamento social, bem como **Decreto Municipal nº. 132/2020, datado de 05/05/2020** (disponível em: <https://www.paramoti.ce.gov.br/decretos.php?id=211>), só poderão adentrar no Setor de Licitações / Sala de Sessões, os representantes (licitantes) que estiverem fazendo o uso de máscara de proteção. O não uso por parte do representante não resultará em exclusão do certame, no entanto o mesmo deverá apenas entregar os envelopes de Habilitação/Proposta de Preços, preenchendo protocolo apropriado e não permanecer no ambiente da sessão de julgamento.

2.2.5.2. Para todos os presentes, será organização do ambiente da sessão de julgamento com afastamento mínimo de 1 (um) a 2 (dois) metros de distância entre os presentes.

2.2.5.3. Necessário observar que não se trata aqui de invasão às competências dos órgãos de vigilância sanitária, mas tão-somente de recomendações às unidades administrativas e comissão de licitação no sentido de mitigar a propagação da pandemia, garantindo maior segurança a todos os presentes nas sessões presenciais (inclusive eventuais cidadãos), estimular a participação de empresas interessadas no certame, oferecendo-lhes um ambiente adequado de disputa, e salvaguardar os agentes de compras. (texto retirado do OFÍCIO Nº 6347/2020/GAB-CE/CEARÁ/CGU).

2.3- CREDENCIAMENTO (FORA DOS ENVELOPES):

2.3.1. **CREDENCIAMENTO:** Cada licitante deverá apresentar-se com apenas 01 (um) representante, devidamente munido de documentação hábil de credenciamento, o qual será o único admitido a intervir nas diversas fases do procedimento licitatório, respondendo assim, para todos os efeitos, pelo licitante representado.

2.3.2. Cada representante, juntamente com o documento hábil de credenciamento, deverá apresentar ainda:

2.3.2.1 TRATANDO-SE DE PROPRIETÁRIO OU SÓCIO ADMINISTRADOR:

2.3.2.1. Documento de **identidade** de fé pública com fotografia;

2.3.2.2. Ato Constitutivo da Empresa (**Contrato Social/Estatuto Social/Registro de Firma Individual**) em vigor, devidamente registrado na Junta Comercial, em se tratando de Sociedade Comercial; e, no caso de Sociedade por Ações, acompanhado dos documentos referentes às eleições de seus administradores;

2.3.3. TRATANDO-SE DE REPRESENTANTE LEGAL:

2.3.3.1 - Documento de **identidade** de fé pública com fotografia do representante legal;

2.3.3.2 - Documento de **identidade** de fé pública com fotografia do proprietário ou sócio administrador;

2.3.3.3. Ato Constitutivo da Empresa (**Contrato Social/Estatuto Social/Registro de Firma Individual**) em vigor, devidamente registrado na Junta Comercial, em se tratando de Sociedade Comercial; e, no caso de Sociedade por Ações, acompanhado dos documentos referentes às eleições de seus administradores;

2.3.3.4. **PROCURAÇÃO POR INSTRUMENTO PÚBLICO OU PARTICULAR**, (acompanhado com os atos constitutivos da pessoa jurídica, ata de sua eleição, contrato social, requerimento de empresário individual, etc, nos quais estejam expressos poderes para o outorgante exercer direitos e assumir obrigações em decorrência de tal investidura). A procuração deverá indicar outorga de poderes para, na forma da lei, representar a licitante e praticar os atos a que se destinam, interpor recursos administrativos, apresentar documentos de habilitação e proposta de preços, assinar ata e os demais fins pertinentes ao certame, em



nome da licitante, poderes para, na forma da lei e praticar todos os demais atos pertinentes ao certame;
OBS: não serão aceitas procurações públicas com prazo de emissão a partir de 01 (um) ano civil, a contar da data da sua emissão.

2.3.4. - Os documentos de credenciamento e de identificação deverão ser apresentados em separados dos envelopes de proposta de preço e de habilitação, para que possam ser analisados no início dos trabalhos, antes da abertura desses envelopes.

2.3.5. A incorreção ou não apresentação do instrumento de mandato, da comprovação de que se trata o sub ITEM 2.3.2/2.3.3, implicará no **não credenciamento do licitante**. Obviamente ainda sendo aceitas a sua proposta de preços e documentos de habilitação. Apenas a licitante não terá representante credenciado.

2.3.6. No decorrer do procedimento licitatório, os licitantes poderão nomear representantes, caso não os tenha feito, ou substituir os já nomeados, desde que apresente os documentos exigidos no item 2.3.2/2.3.3. Entretanto, não será admitida a participação de 01 (um) mesmo representante para mais de uma empresa/entidade licitante.

2.3.7. Não poderão participar licitantes com sócios, cooperados, diretores ou representantes comuns.

2.3.8. Se antes do início da abertura dos envelopes de preço for constatada a comunhão de sócios, cooperados, diretores ou representantes entre licitantes participantes, somente uma delas poderá participar do certame.

2.3.9. Se constatada a comunhão de sócios, cooperados, diretores ou representantes entre licitantes participantes após a abertura dos envelopes de preço, os respectivos participantes serão automaticamente desclassificados do certame, independentemente do preço proposto.

2.3.10. Toda documentação do credenciamento deverá vir em cópia autenticada em cartório competente;

2.3.11. O Presidente ao realizar a última chamada para credenciamento, chamando todos os interessados para fornecerem os envelopes, caso não exista manifestação, dar-se-á por encerrada a etapa de credenciamento, não se admitindo credenciamento e fornecimento de envelopes depois de finalizada tal etapa.

3.0- DOS ENVELOPES

3.1- Cada licitante deverá apresentar, simultaneamente, 02 (dois) conjuntos de documentos, a saber: de **Habilitação e Proposta de Preço**, sendo aceita a remessa via postal.

3.1.1- Em caso de envio dos envelopes de Habilitação e Proposta, pela via postal, Comissão de Licitação **não se responsabilizará se os mesmos não chegarem a tempo hábil** para a abertura do certame.

3.1.2- Os conjuntos de documentos relativos à Habilitação e Proposta de Preço deverão ser entregues separadamente, em envelopes opacos e lacrados, rubricados no fecho e identificados com o nome do licitante, o número do CNPJ, o objeto da licitação e, respectivamente, os títulos dos conteúdos ("Documentos de Habilitação" e "Proposta de Preço"), na forma a seguir:

À PREFEITURA MUNICIPAL DE PARAMOTI

(IDENTIFICAÇÃO DA EMPRESA)

ENVELOPE Nº 01 – DOCUMENTAÇÃO

TOMADA DE PREÇOS Nº 002/2022/SMI - TP

À PREFEITURA MUNICIPAL DE PARAMOTI

(IDENTIFICAÇÃO DA EMPRESA)

ENVELOPE Nº 02 - PROPOSTA DE PREÇOS

TOMADA DE PREÇOS Nº 002/2022/SMI - TP



PREFEITURA MUNICIPAL DE
PARAMOTI

Um novo tempo. Uma nova História



- 3.2- É obrigatória a assinatura de quem de direito da PROPONENTE na PROPOSTA DE PREÇOS.
- 3.3- Os Documentos de Habilitação e as Propostas de Preços deverão ser apresentados por proposta da licitante com poderes de representação legal, através de procuração pública. A não apresentação não implicará em inabilitação. No entanto, o representante não poderá pronunciar-se em nome da licitante.
- 3.4- Qualquer pessoa poderá entregar os Documentos de Habilitação e as Propostas de Preços de mais de uma licitante. Porém, nenhuma pessoa, ainda que munida de procuração, poderá representar mais de uma licitante junto à Comissão, sob pena de exclusão sumária das licitantes representadas.

4.0- DOS DOCUMENTOS DE HABILITAÇÃO – ENVELOPE “A”.

4.1- Os Documentos de Habilitação deverão ser apresentados da seguinte forma:

- a) Em originais ou publicação em Órgão Oficial, ou, ainda, por qualquer processo de cópia autenticada em Cartório, sendo aceita autenticação eletrônica, exceto para a garantia, quando houver, cujo documento comprobatório deverá ser exibido exclusivamente em original;
- b) Dentro do prazo de validade, para aqueles cuja validade possa se expirar. Na hipótese do documento não conter expressamente o prazo de validade, deverá ser acompanhado de declaração ou regulamentação do órgão emissor que disponha sobre a validade do mesmo. Na ausência de tal declaração ou regulamentação, o documento será considerado válido pelo prazo de 30 (trinta) dias, a partir da data de sua emissão;
- c) Rubricados e numerados seqüencialmente, na ordem deste Edital, da primeira à última página, de modo a refletir seu número exato;

4.1.2- Na forma do que dispõe o art. 42 da Lei Complementar nº 123, de 14.12.2006, a comprovação da regularidade fiscal e trabalhista das microempresas e empresas de pequeno porte somente será exigida para efeito de assinatura do contrato.

4.1.3- Para efeito do disposto no item acima, as ME e EPP, por ocasião de participação neste procedimento licitatório, deverão apresentar toda a documentação exigida para efeito de comprovação de regularidade fiscal e trabalhista, mesmo que esta apresente alguma restrição.

4.1.4- Havendo alguma restrição na comprovação da regularidade fiscal e trabalhista, será assegurado o prazo de 05 (cinco) dias úteis (Lei nº 123/2006 e suas alterações), contado a partir do momento em que o proponente for declarado o vencedor do certame, para regularização da documentação, pagamento ou parcelamento do débito, e emissão de eventuais certidões negativas ou positivas com efeito de certidão negativa.

4.1.5- A não-regularização da documentação, no prazo previsto no item anterior, implicará decadência do direito à contratação, sem prejuízo das sanções previstas no art. 81 da Lei nº 8.666/93, sendo facultado à Administração convocar os licitantes remanescentes, na ordem de classificação, para a assinatura do contrato, ou revogar a licitação.

4.1.6- Será inabilitado o licitante que não atender às exigências deste edital referentes à fase de habilitação, bem como apresentar os documentos defeituosos em seu conteúdo e forma, e ainda, a ME ou EPP que não apresentar a regularização da documentação de Regularidade Fiscal e Trabalhista no prazo definido no item “4.1.4” acima.

4.2- OS DOCUMENTOS DE HABILITAÇÃO CONSISTIRÃO DE:

4.2.1- **CERTIFICADO DE REGISTRO CADASTRAL (CRC)** desta Prefeitura Municipal de Paramoti, dentro do prazo de validade, guardada a conformidade do objeto da licitação.

4.2.2- HABILITAÇÃO JURÍDICA:



4.2.2.1- **REGISTRO COMERCIAL**, no caso de empresa pessoa individual, no registro público de empresa mercantil da Junta Comercial; devendo, no caso da licitante ser a sucursal, filial ou agência, apresentar o registro da Junta onde opera com averbação no registro da Junta onde tem sede a matriz.

4.2.2.2- **ATO CONSTITUTIVO, ESTATUTO OU CONTRATO SOCIAL CONSOLIDADO** em vigor devidamente registrado no registro público de empresa mercantil da Junta Comercial, em se tratando de sociedades empresárias e, no caso de sociedades por ações, acompanhado de documentos de eleição de seus administradores; devendo, no caso da licitante ser a sucursal, filial ou agência, apresentar o registro da Junta onde opera com averbação no registro da Junta onde tem sede a matriz.

4.2.2.3- **INSCRIÇÃO DO ATO CONSTITUTIVO**, no caso de sociedades simples - exceto cooperativas - no Cartório de registro das Pessoas Jurídicas acompanhada de prova da diretoria em exercício; devendo, no caso da licitante ser a sucursal, filial ou agência, apresentar o registro no Cartório de registro das Pessoas Jurídicas do Estado onde opera com averbação no Cartório onde tem sede a matriz.

4.2.2.4- **DECRETO DE AUTORIZAÇÃO**, em se tratando de empresa ou sociedade estrangeira em funcionamento no País, e **ATO DE REGISTRO DE AUTORIZAÇÃO PARA FUNCIONAMENTO** expedido pelo órgão competente, quando a atividade assim o exigir.

4.2.2.5- **ALVARÁ DE FUNCIONAMENTO DA SEDE DA LICITANTE**;

4.2.2.6- **DOCUMENTO DE IDENTIFICAÇÃO**, com foto, dos sócios administradores ou titular, no caso de firma individual;

4.2.3 - RELATIVA À REGULARIDADE FISCAL E TRABALHISTA:

4.2.3.1- Prova de inscrição no Cadastro Nacional de Pessoas Jurídicas (CNPJ);

4.2.3.2- Prova de inscrição no cadastro de contribuintes estadual ou municipal, conforme o caso, relativo ao domicílio ou sede do licitante, pertinente ao seu ramo de atividade e compatível com o objeto contratual;

4.2.3.3- Provas de regularidade, em plena validade, para com:

a.1) a **Fazenda Federal** (Certidão de regularidade de Débitos relativos à Créditos Tributários Federais e à Dívida Ativa da União (CND), emitidas pela Receita Federal do Brasil na forma da Portaria Conjunta RFB/PGFN nº. 1.751, de 02 de Outubro de 2014);

b.2) a **Fazenda Estadual** (Certidão Negativa de tributo estadual do domicílio da licitante);

c.3) a **Fazenda Municipal** (Certidão Negativa de Débitos Municipais) do domicílio ou sede do licitante, ou outra equivalente, na forma da Lei, com data de expedição não superior a 30 (trinta) dias da data de encerramento desta licitação, se outro prazo não constar dos documentos;

d.4) o Fundo de Garantia por Tempo de Serviço – **FGTS**;

e.5) a Justiça do Trabalho – **CNDT**;

4.2.3.4. As microempresas e empresas de pequeno porte deverão apresentar toda a documentação exigida para efeito de comprovação de regularidade fiscal e trabalhista, mesmo que esta apresente alguma restrição;

4.2.3.5. Havendo alguma restrição na comprovação da regularidade fiscal e trabalhista, será assegurado o prazo de 05 (cinco) dias úteis, cujo termo inicial corresponderá ao momento em que o proponente for declarado o vencedor do certame, prorrogáveis por igual período, a critério da Comissão de Licitação, para a regularização da documentação e emissão de eventuais certidões negativas ou positivas com efeito de certidão negativa, conforme os ditames da Lei Complementar 123/2006 alterada pela Lei Complementar 147/2014;

4.2.3.6. A não-regularização da documentação, no prazo estabelecido, implicará decadência do direito à contratação, sem prejuízo das sanções previstas no art. 81, da Lei no 8.666/93, sendo facultado a



convocação dos licitantes remanescentes, na ordem de classificação, para assinatura do contrato ou a revogação da licitação, conforme o caso.

4.2.4- QUALIFICAÇÃO TÉCNICA:

4.2.4.1- Certidão atualizada de registro da empresa no Conselho Regional de Engenharia, Arquitetura e Agronomia- CREA, na qual conste o(s) nome(s) de seu(s) responsável(eis) técnico(s);

4.2.4.2- **QUALIFICAÇÃO TÉCNICA PROFISSIONAL:** Comprovação da licitante de possuir em seu corpo técnico, na data de abertura das propostas, profissional de nível superior, com formação em Engenharia Civil detentor de atestado de responsabilidade técnica, devidamente registrado no CREA da região onde os serviços foram executados, acompanhados da respectiva Certidão de Acervo Técnico – CAT **com atestado**, expedidas por estes Conselhos, que comprove ter o profissional executado serviços relativos à **execução** de obra, com características técnicas similares às do objeto da presente licitação.

4.2.4.3- Entende-se, para fins deste Edital, como pertencente ao quadro permanente:

a.1) O empregado comprova-se o vínculo empregatício através de cópia da "ficha ou livro de registro de empregados" ou cópia da Carteira de trabalho e Previdência Social – CTPS.

a.2) Quando o responsável técnico for o dirigente ou sócio da empresa licitante, tal aprovação deverá ser feita através de um dos seguintes documentos: contrato social, certidão de registro do CREA, devidamente atualizada, ou de certidão simplificada na Junta Comercial expedida na sede do licitante;

a.3) Ou Contrato de prestação de serviços, acompanhado de comprovação através do registro do responsável técnico da licitante junto ao CRQ-CREA, que identifique a relação das empresas em que o profissional figure como responsável técnico.

4.2.4.4- Quando a CERTIDÃO DE ACERVO TÉCNICO emitido pelo CREA não explicar com clareza os serviços objeto do Acervo Técnico, esta deverá vir acompanhado do seu respectivo Atestado, devidamente registrado e reconhecido pelo CREA.

4.2.4.5- Deverão constar, preferencialmente, das CERTIDÕES DE ACERVO TÉCNICO ou dos ATESTADOS expedidos pelo CREA, em destaque, os seguintes dados: Data de início e término da Obra, local de execução, nome do contratante e da CONTRATADA, nome dos responsáveis técnicos, seus títulos profissionais e números de registros no CREA, especificações técnicas da obra e os quantitativos executados.

4.2.4.6- Não serão aceitos atestados de Projeto, Fiscalização, Supervisão, Gerenciamento, Controle Tecnológico ou Assessoria Técnica de Obras.

4.2.4.7- No caso de duas ou mais participantes apresentarem atestados de um mesmo profissional como responsável técnico, como comprovação de qualificação técnica, as mesmas deverão apresentar declaração do responsável técnico optando por umas das participantes, caso contrário ambas serão INABILITADAS;

4.2.4.8- O (s) profissional (is) deverá (ão) ser indicado (s), através de declaração emitida pela licitante, como responsável (is) técnico(s) da participante e sua substituição só será possível por profissional igualmente qualificado, mediante a expressa aprovação da fiscalização;

4.2.4.9- As exigências mínimas relativas a instalações de canteiros, máquinas, equipamentos e pessoal técnico especializado, considerados essenciais para o cumprimento do objeto da licitação, serão atendidas mediante a apresentação de declaração formal e relação explícita da sua disponibilidade, sob as penas cabíveis, vedada as exigências de propriedade e de localização prévia.

4.2.4.10- Declaração fornecida pelo responsável técnico detentor do atestado de responsabilidade técnica da licitante, exigido no item 4.2.4.2, que o mesmo tenha visitado (in loco) e tomado conhecimento do local onde será executado o objeto do certame em questão e se inteirado de todas as condições que possam orientar a elaboração completa da proposta.





4.2.5- QUALIFICAÇÃO ECONÔMICO-FINANCEIRA:

4.2.5.1. **Balanco patrimonial e demonstrações contábeis (DRE) do último exercício fiscal**, já exigíveis e apresentados **na forma da lei**, devidamente registrado na junta comercial da sede da licitante, acompanhado dos termos de abertura e de encerramento do Livro Diário - estes termos devidamente registrados na Junta Comercial – constando ainda, no balanço, o número do Livro Diário e das folhas nos quais se acha transcrito, que comprovem a boa situação financeira da empresa, com vistas aos compromissos que terá de assumir caso lhe seja adjudicado o objeto licitado, devidamente assinado pelo contador responsável, sendo vedada sua substituição por balancetes ou balanços provisórios, podendo ser atualizados por índices oficiais quando encerrados há mais de 03 (três) meses da data de apresentação da proposta;

4.2.5.2. Serão considerados como na forma da Lei, o Balanço Patrimonial e Demonstrações Contábeis assim apresentados:

a) **Sociedades empresariais em geral:** registrados ou autenticados na Junta Comercial da sede ou domicílio da Licitante, acompanhados de cópia do termo de abertura e de encerramento do Livro Diário do qual foi extraído.

b) **Sociedades empresárias, especificamente no caso de sociedades anônimas regidas pela Lei nº. 6.404/76:** registrados ou autenticados na Junta Comercial da sede ou domicílio da licitante; ou publicados na imprensa oficial da União, ou do Estado, ou do Distrito Federal conforme o lugar em que esteja situada a sede da companhia; ou, ainda, em jornal de grande circulação editado na localidade em que está a sede da companhia;

c) **Sociedades simples:** registrados no Registro Civil das Pessoas jurídicas do local de sua sede; caso a sociedade simples adote um dos tipos de sociedade empresária, deverá sujeitar-se às normas fixadas para as sociedades empresárias, inclusive quanto ao registro na Junta Comercial.

d) As empresas constituídas à menos de um ano: apresentarão deverão apresentar demonstrativo do Balanço de Abertura, devidamente registrados ou autenticados na Junta Comercial do domicílio da Licitante, acompanhado dos termos de abertura e de encerramento do Livro Diário - estes termos devidamente registrados na Junta Comercial assinado pelo sócio-gerente ou diretor e pelo contador ou outro profissional equivalente, devidamente registrado no Conselho Regional de Contabilidade.

4.2.5.3. Entende-se que a expressão "**na forma da lei**" constante no item 5.2.6.1, no mínimo: balanço patrimonial e DRE, registro na Junta Comercial ou órgão competente, termos de abertura e encerramento).

4.2.5.4. As cópias deverão ser originárias do Livro Diário devidamente formalizado e registrado.

4.2.5.5. A empresa optante pelo *Sistema Público de Escrituração Digital - SPED* poderá apresentá-lo **na forma da lei**.

4.2.5.6. Entende-se que a expressão "**na forma da lei**" constante no item 5.2.6.5 engloba, no mínimo:

a) Balanço Patrimonial;

b) DRE – Demonstração do Resultado do Exercício;

c) Termos de abertura e de encerramento;

d) Recibo de entrega de escrituração contábil digital; (*Para efeito o que determina o Art. 2º do Decreto Nº 9.555, de 6 de novembro de 2018*);

OBS¹: A autenticação de livros contábeis das pessoas jurídicas não sujeitas ao Registro do Comércio, poderá ser feita pelo Sistema Público de Escrituração Digital - Sped, instituído pelo Decreto nº 6.022, de 22 de janeiro de 2007, por meio da apresentação de escrituração contábil digital, na forma estabelecida pela Secretaria da Receita Federal do Brasil do Ministério da Fazenda. (Art. 1º do Decreto Nº 9.555, de 6 de novembro de 2018).

4.2.5.7. As cópias deverão ser originárias do Livro Diário constante do SPED.

4.2.5.8. A Escrituração Digital deverá estar de acordo com as Instruções Normativas (RFB nº 1420/2013 e RFB nº 1594) que tratam do *Sistema Público de Escrituração Digital – SPED*. Para maiores informações,



verificar o site www.receita.gov.br, no link SPED. Ficando a exigência de apresentação do Balanço Patrimonial do último exercício social, a ser apresentado no prazo que determina o art. 5º das Instruções Normativas da RFB, bem como o que determina a Jurisprudência no Acórdão TCU nº 2.659/2013 de relatoria do Ministro Valmir Campelo.

4.2.5.9. Com base nos dados extraídos do balanço será avaliada a capacidade financeira da empresa, em conformidade com o art. 19, Inciso XXIV da Instrução Normativa nº 06/2013- MPOG, as empresas deverão apresentar o cálculo dos índices financeiros, sendo qualificadas apenas as que forem consideradas solventes. Para isso serão utilizadas as seguintes definições e formulações: a boa situação financeira, será baseada na obtenção de índices de Liquidez Geral (LG), maior que um (>1), Solvência Geral (SG), maior que um (>1) e Liquidez Corrente (LC), maior que um (>1), cumulativamente, resultantes da aplicação das fórmulas:

$$LG = \frac{\text{Ativo Circulante} + \text{Realizável a Longo Prazo}}{\text{Passivo Circulante} + \text{Exigível a Longo Prazo}}$$

$$SG = \frac{\text{Ativo Total}}{\text{Passivo Circulante} + \text{Exigível a Longo Prazo}}$$

$$LC = \frac{\text{Ativo Circulante}}{\text{Passivo Circulante}}$$

4.2.5.9.1. As empresas, que apresentarem **resultado inferior ou igual a 1 (um)** em qualquer dos índices de Liquidez Geral (LG), Solvência Geral (SG) e Liquidez Corrente (LC), deverão comprovar patrimônio líquido de 10% (dez por cento) do Valor Estimado da contratação. Devendo a comprovação ser feita relativamente à data de apresentação da proposta, mediante apresentação da Certidão Simplificada da Junta Comercial da sede do licitante, emitida em prazo não superior a 30 (trinta) dias da data marcada para recebimento dos envelopes.

4.2.5.9.2. JUSTIFICATIVA DA EXIGENCIA DOS INDICES CONTÁVEIS:

- Realizada pesquisa na legislação específica e em órgãos que promovem procedimentos licitatórios, constatou-se a utilização dos índices contábeis acima, conclusivamente, os mais adotados no segmento de licitações;
- Portanto, o atendimento aos índices estabelecidos no Edital, demonstrará uma situação EQUILIBRADA da licitante. Caso contrário, o desatendimento dos índices, revelará uma situação DEFICITÁRIA da empresa, colocando em risco a execução do contrato.
- Ante o exposto, a exigência do Edital nada mais fez que traduzir em critérios objetivos o disposto no art. 37, XXI, da Constituição Federal, uma vez que a contratação de empresas em situação EQUILIBRADA é o mínimo que o Município de Paramoti deve cercar-se para assegurar o integral cumprimento do contrato. Ademais, os índices escolhidos foram democráticos, na medida em que estabelecem um "mínimo" de segurança na contratação.

4.2.5.10. **Certidão negativa de falência, recuperação judicial ou extrajudicial**, expedida pelo distribuidor da sede da pessoa jurídica (artigo 31 da Lei nº 8.666/93) em data não superior a 30 (trinta) dias;

4.2.5.11. Ficam dispensado da apresentação da exigência prevista no item 4.2.5.1 a 4.2.5.9.1 deste tópico a figura do Microempreendedor Individual (MEI), devendo comprovar e apresentar as demais exigências.

4.2.5.11.1. O Microempreendedor Individual-MEI que no ano-calendário anterior não tenha auferido receita bruta de até R\$ 81.000,00 (oitenta e um mil reais), está dispensado da apresentação do Balanço Patrimonial e demonstrações contábeis do último exercício social na forma do item anterior, conforme art.



PREFEITURA MUNICIPAL DE
PARAMOTI

Um novo Tempo. Uma nova História



1.179 §2º do Código Civil e artigo 18-A, § 1º da Lei Complementar nº 23/2006, entretanto deverá apresentar a DASNSIMEI (Declaração Anual do Simples Nacional – Microempresendedor Individual), para comprovar tal condição.

4.2.5.12. Garantia nos termos do artigo 31, III da Lei nº 8.666/93, no montante de R\$ 7.026,79 (sete mil, vinte e seis reais e setenta e nove centavos) a ser recolhida junto à Prefeitura Municipal de Paramoti/Ce.

4.2.5.12.1. A licitante poderá optar por uma das seguintes modalidades de garantia:

4.2.5.12.2. Ao optar por caução em dinheiro, a licitante fará a comprovação mediante a apresentação de depósito em conta da Prefeitura Municipal de Paramoti – Agência 1035-9, Conta Corrente 5189-6, Banco do Brasil. Caso no recibo de depósito conste o depósito feito em cheque, a licitante deverá juntar declaração em original, fornecida pelo Banco confirmando a compensação do cheque, e a liberação do valor na conta da Prefeitura, conforme dados fornecidos;

4.2.5.12.3. Caso a modalidade de garantia recair em títulos da dívida pública, estes deverão vir acompanhados de laudo de autenticidade e de laudo de valor atribuído aos títulos, com valores atualizados expedidos pela Comissão de Valores Imobiliários do Banco Central do Brasil, há no máximo um ano, a ser contado do dia da abertura do certame;

4.2.5.12.4. Caso a modalidade de garantia escolhida seja a fiança bancária, o licitante entregará o documento original fornecido pela instituição que a concede, do qual deverá obrigatoriamente constar:

- a) BENEFICIÁRIO: Prefeitura Municipal de Paramoti
- b) OBJETO: Garantia de participação na Tomada de Preços nº 002/2022/SMI - TP
- c) VALOR: R\$ 7.026,79 (sete mil, vinte e seis reais e setenta e nove centavos)
- d) PRAZO DE VALIDADE: 90 (noventa) dias

4.2.5.12.5. Caso a modalidade de garantia seja o Seguro Garantia, o licitante deverá fazer a comprovação da apólice ou de documento hábil expedido pela seguradora, cuja vigência será de, no mínimo, 90 (noventa) dias contados a partir da data do recebimento dos envelopes;

4.2.5.12.6. A liberação de qualquer das garantias somente será feita, para o(s) licitante(s) inabilitado(s), após concluída a fase de habilitação e, para demais, somente após o encerramento de todo o processo licitatório;

4.2.5.12.7. A garantia da proposta poderá ser executada:

- a) Se o licitante retirar sua proposta comercial durante o prazo de validade da mesma;
- b) Se o licitante não firmar o contrato;

4.2.6– Outros Documentos de Habilitação:

4.2.6.1– Declaração, sob as penalidades cabíveis, de inexistência de fato superveniente impeditivo da habilitação, ficando ciente da obrigatoriedade de declarar ocorrências posteriores, conforme modelo constante dos Anexos deste edital (art.32, §2º, da Lei n.º 8.666/93);

4.2.6.2– Declaração de que, em cumprimento ao estabelecido na Lei nº 9.854, de 27/10/1999, publicada no DOU de 28/10/1999, e ao inciso XXXIII, do artigo 7º, da Constituição Federal, não emprega menores de 18 (dezoito) anos em trabalho noturno, perigoso ou insalubre, nem emprega menores de 16 (dezesseis) anos em trabalho algum, salvo na condição de aprendiz, a partir de 14 (quatorze) anos, conforme modelo constante dos Anexos deste edital;

4.2.6.3– Declaração que tem pleno conhecimento de todos os parâmetros e elementos dos serviços a serem ofertados no presente certame licitatório e que sua proposta atende integralmente aos requisitos constantes neste edital.

4.2.6.4– Declaração que concorda integralmente com os termos deste edital e seus anexos.





4.3- A LICITANTE deverá fornecer, a título de informação, número de telefone, fax, e pessoa de contato, preferencialmente local. A ausência desses dados não a tornará inabilitada.

4.4- Os licitantes que deixarem de apresentar quaisquer dos documentos exigidos no Envelope nº 01 (Documentos de Habilitação), ou os apresentarem em desacordo com o estabelecido neste edital, ou com irregularidades, serão considerados inabilitados, não se admitindo complementação posterior.

4.5- As declarações contidas neste Item 4.2, quando não especifica, deverão ser assinadas pelo proprietário ou sócio - administrador ou por preposto da licitante com poderes de representação legal, através de procuração pública.

4.6- A Prefeitura Municipal de Paramoti reserva-se no direito de promover diligências a fim de averiguar sobre a veracidade dos documentos apresentados, bem como sobre a localização e funcionamento das atividades locais da empresa licitante, ou qualquer outro fato a qualquer momento.

5.0- DA PROPOSTA DE PREÇO – ENVELOPE “B”

5.1- As propostas deverão ser apresentadas em papel timbrado da firma, preenchidas em via datilografada/digitada ou impressa por qualquer processo mecânico, eletrônico ou manual, sem emendas, rasuras ou entrelinhas, entregue em envelope lacrado.

5.2- AS PROPOSTAS DE PREÇOS DEVERÃO, AINDA, CONTER:

5.2.1- A razão social, local da sede e o número de inscrição no CNPJ da licitante;

5.2.2- Assinatura do Representante Legal e do Responsável Técnico;

5.2.3- Indicação do prazo de validade das propostas, não inferior a 60 (sessenta) dias, contados da data da apresentação das mesmas;

5.2.4- Preço total proposto, cotado em moeda nacional, em algarismos e por extenso, já consideradas, no mesmo, todas as despesas, inclusive tributos, mão-de-obra e transporte, incidentes direta ou indiretamente no objeto deste Edital;

5.2.5- Apresentar Planilha de Orçamento e cronograma físico-financeiro, contendo preços unitários e totais de todos os itens constantes do **PROJETO BÁSICO, ORÇAMENTO BÁSICO E CRONOGRAMA FÍSICO-FINANCEIRO**;

5.2.6- Apresentar planilha de Composição de Preços Unitários, nesta deverá conter todos os insumos e coeficientes de produtividade necessários à execução de cada serviço, quais sejam equipamentos, mão-de-obra, totalização de encargos sociais, insumos, transportes, BDI (conforme orientação do TCU), totalização de impostos e taxas, e quaisquer outros necessários à execução dos serviços.

5.2.7- Na elaboração da Proposta de Preço, o licitante deverá observar as seguintes condições: Os preços unitários propostos para cada item constante da Planilha de Orçamento deverão incluir todos os custos diretos e indiretos, tais como: materiais, custo horário de utilização de equipamentos, mão-de-obra, encargos sociais, impostos/taxas, despesas administrativas, transportes, seguros e lucro.

5.2.8- Correrão por conta da proponente vencedora todos os custos que porventura deixar de explicitar em sua proposta.

5.2.9- Ocorrendo divergência entre os valores propostos, prevalecerão os descritos por extenso e, no caso de incompatibilidade entre os valores unitário e total, prevalecerá o valor unitário.

5.2.10- Declaração de que assume inteira responsabilidade pela execução dos serviços, objeto deste Edital, e que serão executados conforme exigência editalícia e contratual, e que serão iniciados dentro do prazo de até 10 (dez) dias consecutivos, contados a partir da data de recebimento da Ordem de Serviço.

5.2.11- Apresentar demonstrativo detalhado da composição do percentual adotado para o item "BONIFICAÇÃO E DESPESAS INDIRETAS - BDI", inclusive com relação às parcelas que o compõe, anexo a proposta de preços.



5.2.12- Apresentar demonstrativo detalhado da composição do percentual adotado para o item "ENCARGOS SOCIAIS", inclusive com relação às parcelas que o compõe, anexo proposta de preços.

6.0- DO PROCESSAMENTO DA LICITAÇÃO

6.1- A presente Licitação na modalidade TOMADA DE PREÇOS será processada e julgada de acordo com o procedimento estabelecido no art. 43 da Lei nº 8.666/93 e suas alterações posteriores.

6.2- Após a entrega dos envelopes pelos licitantes, não serão aceitos quaisquer adendos, acréscimos ou supressões ou esclarecimento sobre o conteúdo dos mesmos.

6.3- Os esclarecimentos, quando necessários e desde que solicitados pela Comissão deste Município, constarão obrigatoriamente da respectiva ata.

6.4- É facultado à Comissão ou autoridade superior, em qualquer fase da Licitação, promover diligência destinada a esclarecer ou complementar a instrução do processo, vedada a inclusão de documentos ou informações que deveria constar originariamente da proposta.

6.5- Será lavrada ata circunstanciada durante todo o transcorrer do processo licitatório, que será assinada pela Comissão de Licitação e os licitantes presentes, conforme dispõe § 1º do art. 43 da Lei de Licitações.

6.6- O recebimento dos envelopes contendo os documentos de habilitação e a proposta de preço, será realizado simultaneamente em ato público, no dia, hora e local previsto neste Edital.

6.7- Para a boa condução dos trabalhos, os licitantes deverão se fazer representar por, no máximo, 02 (duas) pessoas.

6.8- Os membros da Comissão e 03 (três) licitantes, escolhidos entre os presentes como representantes dos concorrentes, examinarão e rubricarão todas as folhas dos Documentos de Habilitação e Propostas de Preços apresentados;

6.9- Recebidos os envelopes "A" DOCUMENTOS DE HABILITAÇÃO, "B" "PROPOSTA DE PREÇOS", proceder-se-á com a abertura e a análise dos envelopes referentes à documentação.

6.10- A Comissão poderá, ao seu exclusivo critério, proclamar na mesma sessão, o resultado da habilitação, ou convocar outra para esse fim, ficando cientificados os interessados;

6.11- Divulgado o resultado da habilitação, a Comissão, após obedecer ao disposto no art. 109, inciso I, alínea "a", da Lei de Licitações, fará a devolução aos inabilitados, dos seus envelopes "proposta de preços", lacrados.

6.12- Abertura das propostas de preços das licitantes habilitadas, que serão examinadas pela Comissão e pelos licitantes presentes.

6.13- Divulgação do resultado do julgamento da proposta de preços e observância ao prazo recursal previsto no art. 109, inciso I, alínea "b", da Lei nº 8.666/93.

6.14- Após a fase de habilitação, não cabe desistência de proposta, salvo motivo justo decorrente de fato superveniente e aceito pela Comissão de Licitação.

7.0- DO CRITÉRIO DE JULGAMENTO

A) AVALIAÇÃO DOS DOCUMENTOS DE HABILITAÇÃO – ENVELOPE "A"

7.1- Compete exclusivamente à Comissão avaliar o mérito dos documentos e informações prestadas, bem como julgar a capacidade técnica, econômica e financeira e trabalhista de cada proponente e a exequibilidade das propostas apresentadas.

7.2- A habilitação será julgada com base nos Documentos de Habilitação apresentada, observada as exigências pertinentes à Habilitação Jurídica, Regularidade Fiscal e Trabalhista, Qualificação Técnica e à Qualificação Econômica e Financeira entre outros documentos exigidos.

B) AVALIAÇÃO DAS PROPOSTAS – ENVELOPE "B"

7.3- A presente licitação será julgada pelo critério do MENOR PREÇO GLOBAL, conforme inciso I, § 1º do art. 45 da Lei das Licitações.



7.4- Serão desclassificadas as propostas:

- 7.4.1- Que não atenderem as especificações deste Edital de TOMADA DE PREÇOS;
- 7.4.2- Que apresentarem preços unitários irrisórios, de valor zero, ou preços excessivos ou inexequíveis (na forma do Art. 48 da Lei de Licitações), ou superiores ao valor estimado para esta licitação, constante do item 1.2 deste edital;
- 7.4.2.1- Preços excessivos, assim entendido como aqueles superiores aos preços unitários e globais estabelecidos no Anexo I – Orçamento básico deste Edital;
- 7.4.3- Que apresentarem condições ilegais, omissões, erros e divergência ou conflito com as exigências deste Edital;
- 7.4.4- Na proposta prevalecerá, em caso de discordância entre os valores numéricos e por extenso, estes últimos.
- 7.4.5- Não será considerada qualquer oferta de vantagem não prevista nesta TOMADA DE PREÇOS, nem preço ou vantagem baseada nas ofertas dos demais licitantes;
- 7.4.6- Os erros de soma e/ou multiplicação, bem como o valor total proposto, eventualmente, configurado nas Propostas de Preços das proponentes, serão devidamente corrigidos, não se constituindo, de forma alguma, como motivo para desclassificação da proposta.
- 7.4.7- Será declarada vencedora a proposta de MENOR PREÇO GLOBAL entre as licitantes classificadas;
- 7.4.8- Quando for constatado o empate, conforme estabelece os Artigos 44 e 45 da Lei Complementar 123, de 14 de dezembro de 2006, a comissão de licitação aplicará os critérios para desempate em favor da microempresa ou empresa de pequeno porte, da seguinte forma:
- 7.4.8.1- Entende-se por empate aquelas situações em que as propostas apresentadas pelas microempresas e empresas de pequeno porte sejam iguais ou até 10% (dez por cento) superior ao melhor preço.
- 7.4.9- Para efeito do disposto no 7.4.8.1, ocorrendo o empate, proceder-se-á da seguinte forma:
- I – a microempresa ou empresa de pequeno porte mais bem classificada poderá apresentar proposta de preço inferior àquela considerada vencedora do certame, situação em que será adjudicado em seu favor o objeto licitado;
- II – Não ocorrendo a contratação da microempresa ou empresa de pequeno porte, na forma do inciso I deste item, serão convocadas as remanescentes que porventura se enquadrem na hipótese do item 7.4.8.1 deste Edital, na ordem classificatória, para o exercício do mesmo direito;
- III – no caso de equivalência dos valores apresentados pelas microempresas e empresas de pequeno porte que se encontrem nos intervalos estabelecidos no item 7.4.8.1 deste Edital, será realizado sorteio para definir aquele que primeiro poderá apresentar melhor oferta;
- 7.4.10- Na hipótese da não-contratação nos termos previstos no item 7.4.9 deste edital, o objeto licitado será adjudicado em favor da proposta originalmente vencedora do certame.
- 7.4.11- O disposto no item 7.4.9 somente se aplicará quando a melhor oferta inicial não tiver sido apresentada por microempresa ou empresa de pequeno porte.

8.0- DA ADJUDICAÇÃO

8.1- A adjudicação da presente licitação ao (s) licitante (s) vencedor (es) será efetivada mediante termo circunstanciado, obedecida à ordem classificatória, depois de ultrapassado o prazo recursal.

9.0- DO CONTRATO

9.1- Será celebrado instrumento de Contrato, conforme minuta anexa a presente TOMADA DE PREÇOS, que deverá ser assinado pelas partes no prazo de 05 (cinco) dias consecutivos, a partir da data de convocação encaminhada à licitante vencedora.



9.2- A recusa injustificada do adjudicatário em assinar o "Termo de Contrato" no prazo estabelecido no subitem anterior, caracterizará o descumprimento total da obrigação, ficando sujeita às penalidades previstas no item 18.1, sub-alínea "b.1" do Edital;

9.3- Considera-se como parte integrante do Contrato, os termos da Proposta Vencedora e seu Anexo, bem como os demais elementos concernentes à licitação, que serviram de base ao processo licitatório.

9.4- O prazo de convocação a que se refere o subitem 9.1, poderá ter uma única prorrogação com o mesmo prazo, quando solicitado pela licitante, e desde que ocorra motivo justificado e aceito pela Administração.

9.5- É facultado à Administração, quando o convocado não assinar o "Termo de Contrato" no prazo e condições estabelecidos, convocar os licitantes remanescentes, obedecendo a ordem de classificação estabelecida pela Comissão, para fazê-lo em igual prazo e nas mesmas condições propostas pelo primeiro colocado, ou revogar a licitação consoante prevê a Lei nº 8.666/93 e suas alterações posteriores.

10.0- DOS PRAZOS

10.1- Os serviços objeto desta licitação deverão ser executados e concluídos no prazo de até 04 (quatro) meses, contados a partir do recebimento da ordem de serviço, podendo ser prorrogado nos termos da Lei 8.666/93 e suas alterações.

10.2- Os pedidos de prorrogação deverão se fazer acompanhar de um relatório circunstanciado e do novo cronograma físico-financeiro adaptado às novas condições propostas. Esses pedidos serão analisados e julgados pela fiscalização da SECRETARIA DE INFRAESTRUTURA da Prefeitura Municipal de Paramoti.

10.3- Os pedidos de prorrogação de prazos serão dirigidos a SECRETARIA DE INFRAESTRUTURA, até 10 (dez) dias antes da data do término do prazo contratual.

10.4- Os atrasos ocasionados por motivo de força maior ou caso fortuito, desde que notificados no prazo de 48 (quarenta e oito) horas e aceitos pela SECRETARIA DE INFRAESTRUTURA da Prefeitura Municipal de Paramoti, não serão considerados como inadimplemento contratual.

11.0- DAS OBRIGAÇÕES DA CONTRATANTE

11.1- A Contratante se obriga a proporcionar à Contratada todas as condições necessárias ao pleno cumprimento das obrigações decorrentes do Termo Contratual, consoante estabelece a Lei nº 8.666/93 e suas alterações posteriores;

11.2- Fiscalizar e acompanhar a execução do objeto contratual;

11.3- Comunicar à Contratada toda e qualquer ocorrência relacionada com a execução do objeto contratual, diligenciando nos casos que exigem providências corretivas;

11.4- Providenciar os pagamentos à Contratada à vista das Notas Fiscais /Faturas devidamente atestadas pelo Setor Competente.

12.0 DAS OBRIGAÇÕES DA CONTRATADA

12.1- Executar o objeto do Contrato de conformidade com as condições e prazos estabelecidos nesta TOMADA DE PREÇOS, no Termo Contratual e na proposta vencedora do certame;

12.2- Manter durante toda a execução do objeto contratual, em compatibilidade com as obrigações assumidas, todas as condições de habilitação e qualificação exigidas na Lei de Licitações;

12.3- Utilizar profissionais devidamente habilitados para a prestação dos serviços;

12.4- Substituir os profissionais nos casos de impedimentos fortuitos, de maneira que não se prejudiquem o bom andamento e a boa prestação dos serviços;

12.5- Facilitar a ação da fiscalização na inspeção dos serviços, prestando, prontamente, os esclarecimentos que forem solicitados pela CONTRATANTE;

12.6- Responder perante a Prefeitura Municipal de Paramoti, mesmo no caso de ausência ou omissão da fiscalização, indenizando-a devidamente por quaisquer atos ou fatos lesivos aos seus interesses, que



possam interferir na execução do contrato, quer sejam eles praticados por empregados, prepostos ou mandatários seus. A responsabilidade se estenderá a danos causados a terceiros, devendo a CONTRATADA adotar medidas preventivas contra esses danos, com fiel observância das normas emanadas das autoridades competentes e das disposições legais vigentes;

12.7- Responder, perante as leis vigentes, pelo sigilo dos documentos manuseados, sendo que a CONTRATADA não deverá, mesmo após o término do contrato, sem consentimento prévio, por escrito, da CONTRATANTE, fazer uso de quaisquer documentos ou informações especificadas no parágrafo anterior, a não ser para fins de execução do contrato;

12.8- Providenciar a imediata correção das deficiências e/ ou irregularidades apontadas pela CONTRATANTE;

12.9- Pagar seus empregados no prazo previsto em lei, sendo, também, de sua responsabilidade o pagamento de todos os tributos que, direta ou indiretamente, incidam sobre a prestação dos serviços contratados inclusive as contribuições previdenciárias fiscais e parafiscais, FGTS, PIS, emolumentos, seguros de acidentes de trabalho, etc, ficando excluída qualquer solidariedade da Prefeitura Municipal de Paramoti por eventuais autuações administrativas e/ou judiciais uma vez que a inadimplência da CONTRATADA, com referência às suas obrigações, não se transfere a Prefeitura Municipal de Paramoti;

12.10- Disponibilizar, a qualquer tempo, toda documentação referente ao pagamento dos tributos, seguros, encargos sociais, trabalhistas e previdenciários relacionados com o objeto do CONTRATO;

12.11- Responder, pecuniariamente, por todos os danos e/ou prejuízos que forem causados à União, Estado, Município ou terceiros, decorrentes da prestação dos serviços;

12.12- Respeitar as normas de segurança e medicina do trabalho, previstas na Consolidação das Leis do Trabalho e legislação pertinente;

12.13- Responsabilizar-se pela adoção das medidas necessárias à proteção ambiental e às precauções para evitar a ocorrência de danos ao Urbanismo e a terceiros, observando o disposto na legislação federal, estadual e municipal em vigor, inclusive a Lei nº 9.605, publicada no D.O.U. de 13/02/98;

12.14- Responsabilizar-se perante os órgãos e representantes do Poder Público e terceiros por eventuais danos ao meio ambiente causados por ação ou omissão sua, de seus empregados, prepostos ou contratados;

12.15- A CONTRATADA estará obrigada ainda a satisfazer aos requisitos e atender a todas as exigências e condições a seguir estabelecidas:

a) Prestar os serviços de acordo com o edital e seus anexos, projetos e as Normas da ABNT.

b) Atender às normas da Associação Brasileira de Normas Técnicas (ABNT) e demais normas internacionais pertinentes ao objeto contratado;

c) Responsabilizar-se pela conformidade, adequação, desempenho e qualidade dos serviços e bens, bem como de cada material, matéria-prima ou componente individualmente considerado, mesmo que não sejam de sua fabricação, garantindo seu perfeito desempenho;

d) Registrar o Contrato decorrente desta licitação no CREA, na forma da Lei, e apresentar o comprovante de "Anotação de Responsabilidade Técnica - ART" correspondente, antes da apresentação da primeira fatura, perante a Prefeitura Municipal de Paramoti, sob pena de retardar o processo de pagamento;

13.0- DA DURAÇÃO DO CONTRATO

13.1- O contrato terá um prazo de vigência a partir da data de sua assinatura no prazo de até 04 (quatro) meses, podendo ser prorrogado nos casos e formas previstos na Lei nº 8.666, de 21 de junho de 1993 e alterações posteriores.

14.0- DAS CONDIÇÕES DE PAGAMENTO



14.1- A fatura relativa aos serviços mensalmente prestados deverá ser apresentada à SECRETARIA DE INFRAESTRUTURA, até o 10º (décimo) dia útil do mês subsequente à realização dos serviços, para fins de conferência e atestação da execução dos serviços.

14.2- A fatura constará dos serviços efetivamente prestados no período de cada mês civil, de acordo com o quantitativo efetivamente realizado no mês, cujo valor será apurado através de medição;

14.3- Caso a medição seja aprovada pela SECRETARIA DE INFRAESTRUTURA, o pagamento será efetuado até o 30º (trigésimo) dia após o protocolo da fatura pelo(a) CONTRATADO(A), junto ao setor competente da Prefeitura Municipal de Paramoti.

15.0- DA FONTE DE RECURSOS

15.1- As despesas decorrentes da contratação correrão por conta de recurso próprio nas dotações orçamentárias da Secretaria de Infraestrutura sob os nº. 06.01.15.122.0251.2.031, e elementos de despesas 3.3.90.39.00.

16.0- DO REAJUSTAMENTO DE PREÇO

16.1- Os preços são firmes e irrevogáveis pelo período de 12 (doze) meses, a contar da data da apresentação da proposta. Caso o prazo exceda a 12 (doze) meses, os preços contratuais poderão ser reajustados, tomando-se por base a data da apresentação da proposta, com base no INCC – Índice Nacional da Construção Civil ou outro equivalente que venha a substituí-lo, caso este seja extinto.

16.2- Na hipótese de sobrevirem fatos imprevisíveis, ou previsíveis porém de conseqüências incalculáveis, retardadores ou impeditivos da execução do ajustado, ou ainda, em caso de força maior, caso fortuito ou fato do príncipe, configurando área econômica extraordinária e extracontratual, poderá, mediante procedimento administrativo onde reste demonstrada tal situação, e antes de recebida a ordem de compra, ser restabelecida a relação que as partes pactuaram inicialmente entre os encargos do contratado e a retribuição da Administração para a justa remuneração do fornecimento, objetivando a manutenção do equilíbrio econômico-financeiro inicial do contrato, na forma do artigo 65, II, "d" da Lei Federal nº 8.666/93, alterada e consolidada.

17.0- DAS ALTERAÇÕES CONTRATUAIS

17.1- A CONTRATADA fica obrigada a aceitar, nas mesmas condições contratuais, acréscimos ou supressões no quantitativo do objeto contratado, até o limite de 25% (vinte e cinco por cento) do valor inicial atualizado do Contrato, conforme o disposto no § 1º, art. 65, da Lei nº 8.666/93 e suas alterações posteriores.

18.0- DAS SANÇÕES ADMINISTRATIVAS

18.1- Pela inexecução total ou parcial das obrigações assumidas, garantidas a prévia defesa, a Administração poderá aplicar à CONTRATADA, as seguintes sanções:

a) Advertência.

b) Multas de:

b.1) 10% (dez por cento) sobre o valor contratado, em caso de recusa da licitante VENCEDORA em assinar o contrato dentro do prazo de 05 (cinco) dias úteis, contados da data da notificação feita pela CONTRATANTE;

b.2) 0,3% (três décimos por cento) sobre o valor da parcela não cumprida do Contrato, por dia de atraso na entrega do objeto contratual, até o limite de 30 (trinta) dias;

b.3) 2% (dois por cento) cumulativos sobre o valor da parcela não cumprida do Contrato e rescisão do pacto, a critério SECRETARIA DE INFRAESTRUTURA do Município de Paramoti, em caso de atraso superior a 30 (trinta) dias na entrega dos produtos.



b.4) O valor da multa referida nesta cláusulas será descontado "ex-officio" da CONTRATADA, mediante subtração a ser efetuada em qualquer fatura de crédito em seu favor que mantiver junto à SECRETARIA DE INFRAESTRUTURA do Município de Paramoti, independente de notificação ou intimação judicial ou extrajudicial;

c) Suspensão temporária do direito de participar de licitação e impedimento de contratar com a Administração, pelo prazo de até 02 (dois) anos;

d) Declaração de inidoneidade para licitar ou contratar com a Administração Pública, enquanto perdurarem os motivos determinantes da punição ou até que a CONTRATANTE promova sua reabilitação.

19.0- DAS RESCISÕES CONTRATUAIS

19.1- A rescisão contratual poderá ser:

19.2- Determinada por ato unilateral e escrito da CONTRATANTE, nos casos enumerados nos incisos I a XII E XVII do art. 78 da Lei Federal nº 8.666/93;

19.3- Amigável, por acordo entre as partes, mediante autorização escrita e fundamentada da autoridade competente, reduzida a termo no processo licitatório, desde que haja conveniência da Administração;

19.4- Em caso de rescisão prevista nos incisos XII e XVII do art. 78 da Lei nº 8.666/93, sem que haja culpa do CONTRATADO, será esta ressarcida dos prejuízos regulamentares comprovados, quando os houver sofrido;

19.5- A rescisão contratual de que trata o inciso I do art. 78 acarreta as consequências previstas no art. 80, incisos I a IV, ambos da Lei nº 8.666/93.

20.0- DOS RECURSOS ADMINISTRATIVOS

20.1- Os recursos cabíveis serão processados de acordo com o que estabelece o art. 109 da Lei nº 8666/93 e suas alterações.

20.2- Os recursos deverão ser interpostos mediante petição devidamente arrazoada e subscrita pelo representante legal da recorrente, dirigida à Comissão de Licitação da Prefeitura Municipal de Paramoti.

20.3- Os recursos serão protocolados na SECRETARIA DE INFRAESTRUTURA de Paramoti, e encaminhados à Comissão de Licitação.

21.0- SUB-CONTRATAÇÃO

21.1- A CONTRATADA poderá subcontratar parcela do objeto compreendendo ao limite de até 30% (trinta por cento) do objeto a ser contratado. Mediante autorização expressa formal do CONTRATANTE.

22.0- DA GARANTIA DA OBRA

22.1- O objeto do presente edital tem garantia de 05 anos, consoante dispõe o art. 618 do Novo Código Civil Brasileiro, quanto a vícios ocultos ou defeitos da coisa, ficando a Contratada responsável por todos os encargos decorrentes, sem prejuízo das demais ações e procedimentos cabíveis.

23.0- DO RECEBIMENTO DA OBRA

23.1. O recebimento da obra dar-se-á, provisoriamente, depois de concluída a obra e mediante comunicação escrita da Contratada, pela sua equipe de fiscalização, mediante termo circunstanciado, assinado pelas partes, em até 15 (quinze) dias da comunicação escrita da Contratada e, definitivamente, pela Fiscalização do setor de Engenharia do município junto a Secretaria de Infraestrutura, mediante lavratura de Termo de Verificação e Aceitação Definitiva, assinado pelas partes, em até 30 (dias) dias, contados da data do recebimento provisório.

Parágrafo único - O recebimento provisório ou definitivo não exclui a responsabilidade civil pela solidez e segurança da obra ou do serviço, dentro dos limites estabelecidos pela lei civil.



24.0- DA RESPONSABILIDADE CIVIL

24.1- A Contratada é responsável pelos danos causados diretamente ao Município de Paramoti ou a terceiros, decorrente de sua culpa ou dolo na execução do contrato, não excluindo ou reduzindo essa responsabilidade a fiscalização ou o acompanhamento pelo Contratante.

Parágrafo único - A Contratada, executado o objeto contratual, responderá pela solidez e segurança da obra, objeto do presente contrato, nos termos da lei civil, sem restrições.

25.0- DO ACOMPANHAMENTO E FISCALIZAÇÃO DA EXECUÇÃO DO CONTRATO:

25.1- O acompanhamento e fiscalização da execução do Contrato ficarão a cargo de servidor especialmente designado, ao qual compete.

25.2- As vistorias efetuadas pelo Contratante deverão ser acompanhadas pelo engenheiro responsável pela obra, sendo registradas em documento diário próprio, pelo fiscal da contratante e pelo engenheiro responsável pela obra.

25.3- No caso de alguns dos serviços não estarem em conformidade com o contrato, a Fiscalização do setor de Engenharia do município junto a Secretaria de Infraestrutura impugnará as respectivas etapas, discriminando por meio de termo as falhas ou irregularidades encontradas, ficando a Contratada, com o termo, cientificada das irregularidades apontadas e de que estará, conforme o caso, passível das sanções cabíveis. À Contratada caberá sanar as falhas apontadas, submetendo posteriormente as etapas impugnadas à nova verificação da Fiscalização do setor de Engenharia do município junto a Secretaria de Infraestrutura.

25.4- Todas as comunicações/ordens de serviço entre a Fiscalização e a Contratada serão transmitidas por escrito, visadas pelas partes, fotocopiadas para arquivamento no canteiro de obras.

25.5- A Contratada deverá facilitar à Fiscalização a vistoria das obras e serviços pactuados, bem como a verificação de materiais/equipamentos destinados à empreitada, em oficinas, depósitos, armazéns ou dependências onde se encontrem, mesmo que de propriedade de terceiros.

25.6- À Fiscalização é assegurado o direito de ordenar a suspensão das obras e serviços, sem prejuízo das penalidades a que ficar sujeita a Contratada e sem que esta tenha direito à indenização, no caso de não ser atendida, dentro de 48 (quarenta e oito) horas, a contar da entrega da ordem de serviço correspondente, qualquer reclamação sofre defeito em serviço executado ou em material/equipamento adquirido.

25.7- Qualquer alteração do projeto e memorial descritivo deverá ser devidamente justificada e aprovada pela autoridade superior.

25.8- A Contratada deverá destacar um engenheiro civil, com experiência comprovada compatível com a obra ora contratada e de seu quadro de profissionais. Deverá, ainda, indicar o seu nome e número da inscrição junto ao CREA. Este engenheiro ficará à disposição da obra, por ela responsabilizar-se-á e terá atribuição de acompanhamento técnico de todos os serviços. O nome desse profissional constará da Anotação de Responsabilidade Técnica (ART) relativa à obra objeto deste contrato.

25.9- A Contratada deverá submeter à Contratante a relação dos profissionais credenciados a prestar os serviços, inclusive um mestre de obra de seu quadro de profissionais com vasta experiência em edificações compatíveis com o objeto contratado (este deverá permanecer na obra, diariamente, durante toda a execução). Deverá, ainda, discriminar a função que exercem, obrigando-se, ainda, a atender, no prazo de 48 (quarenta e oito) horas, eventual solicitação para afastar da obra qualquer empregado cuja permanência seja julgada, pelo Contratante, prejudicial ao fiel cumprimento deste contrato.

25.10- É admitida a substituição de profissionais por outros profissionais com formação equivalente desde que aprovada pelo Contratante.



PREFEITURA MUNICIPAL DE
PARAMOTI

Um novo tempo. Uma nova História



25.11- A fiscalização será exercida no interesse do Contratante e não exclui nem reduz a responsabilidade da Contratada, inclusive perante terceiros, por quaisquer irregularidades, e, na sua ocorrência, não implica corresponsabilidade do Contratante.

26.0- DAS DISPOSIÇÕES FINAIS

26.1- A apresentação da proposta implica na aceitação plena das condições estabelecidas nesta TOMADA DE PREÇOS.

26.2 - Esta licitação poderá ser, em caso de feriado, transferida para o primeiro dia útil subsequente, na mesma hora e local.

26.3 - Para dirimir quaisquer dúvidas, o proponente poderá dirigir-se à Comissão de Licitação, na sede da Prefeitura Municipal de Paramoti, durante o período das 7:00 às 13:00 horas, de segunda a sexta-feira.

26.4- Conforme a legislação em vigor, esta licitação, na modalidade TOMADA DE PREÇOS poderá ser:

- a) anulada, a qualquer tempo, por ilegalidade constatada ou provocada em qualquer fase do processo;
- b) revogada, por conveniência da Administração, decorrente de motivo superveniente, pertinente e suficiente para justificar o ato;

26.5- Os casos omissos serão resolvidos pela Comissão Permanente de Licitação nos termos da legislação pertinente.

26.6- Cópias do edital e anexos serão fornecidas, nos horários de 07:00 às 13:00 horas, no endereço Rua 04, s/n, Prefeito Araci Santos, Paramoti, Ceará, CEP 62.736-00, ficando os autos do presente processo administrativo de Tomada de Preços à disposição para vistas e conferência dos interessados. Bem como o edital disponível pelos sites <https://licitacoes.tce.ce.gov.br/> e <https://www.paramoti.ce.gov.br/licitacao.php#>.

27.0- DO FORO

27.1- Fica eleito o foro da Comarca de Paramoti, Estado do Ceará, para dirimir toda e qualquer controvérsia oriunda do presente edital, que não possa ser resolvida pela via administrativa, renunciando-se, desde já, a qualquer outro, por mais privilegiado que seja.

Paramoti/Ce, 09 de Março de 2022.

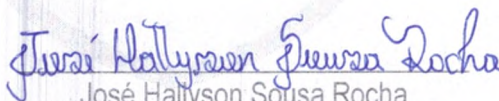

José Hallyson Sousa Rocha
Presidente da CPL

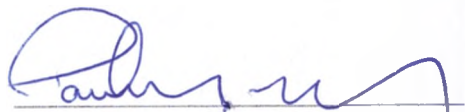

Paulo Eduardo Andrade Bento
Membro da CPL

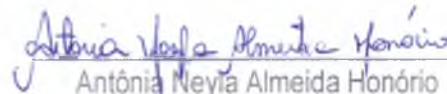

Antônia Neyla Almeida Honório
Membro da CPL



PREFEITURA MUNICIPAL DE
PARAMOTI
Um novo Tempo. Uma nova História



(PAPEL TIMBRADO DA PROPONENTE)

ANEXO I - MODELO DE APRESENTAÇÃO DE CARTA-PROPOSTA

Local e data

À
Prefeitura Municipal de Paramoti
Comissão Permanente de Licitação.

REF.: TOMADA DE PREÇOS N° 002/2022/SMI - TP

OBJETO: _____

Prezados(as) Senhores(as),

Apresentamos a V. Sas., nossa proposta para o objeto do Edital de TOMADA DE PREÇOS N° 002/2022/SMI - TP, pelo **PREÇO GLOBAL** de R\$ _____ (_____), conforme tabela resumo abaixo, com prazo de execução de até **prazo de até 04 (quatro) meses**.

ITEM	OBRAS	VR. TOTAL
01	CONTRATAÇÃO DE EMPRESA ESPECIALIZADA PARA EXECUÇÃO DE MANUTENÇÃO E RECUPERAÇÃO DE ESTRADAS VICINAIS NA LOCALIDADE DE ÁGUA BOA NO MUNICÍPIO DE PARAMOTI/CE.	
PREÇO GLOBAL:		

Caso nos seja adjudicado o objeto da presente licitação, nos comprometemos a assinar o contrato no prazo determinado no documento de convocação, indicando para esse fim o(a) Sr(a). _____, portador(a) da carteira de identidade n° _____ e CPF n° _____, como representante legal desta empresa.

Informamos que o prazo de validade da nossa proposta é de **60 (sessenta) dias** corridos, a contar da data da abertura da licitação.

Finalizando, declaramos que assumimos inteira responsabilidade pela execução dos serviços objeto deste Edital e que serão executados conforme exigência editalícia e contratual, e que serão iniciados dentro do prazo de até 10 (dez) dias consecutivos, contados a partir da data de recebimento da Ordem de Serviço.

Atenciosamente,

Carimbo da Empresa e assinatura do(a) representante.



ANEXO III – MINUTA DO CONTRATO

CONTRATO Nº _____.

TERMO DE CONTRATO QUE ENTRE SI FAZEM A PREFEITURA MUNICIPAL DE PARAMOTI, ATRAVÉS DA SECRETARIA DE _____, COM A EMPRESA _____, PARA O FIM QUE A SEGUIR SE DECLARA:

O Município de Paramoti, pessoa jurídica de direito público interno, com sede à Rua Santa Ana, nº 64, Bairro Centro, Cidade de Paramoti, Estado do Ceará, CEP 62.736-000, inscrita no CNPJ sob o nº 07.711.963/0001-42, através da Secretaria de _____, neste ato representado(a) por seu(sua) Ordenador(a) de Despesas, Sr.(a) _____ portador(a) do CPF nº _____, doravante denominada de CONTRATANTE, e, do outro lado, a Empresa _____ com endereço à _____, inscrita no CPF/CNPJ sob o nº _____, representado(a) por _____, portador(a) do CPF nº _____, ao fim assinado, doravante denominada de CONTRATADA, de acordo com o Edital de TOMADA DE PREÇO nº 002/2022/SMI - TP, em conformidade com o que preceitua a Lei Federal nº 8.666/93 e suas alterações posteriores, sujeitando-se os contratantes às suas normas e às cláusulas e condições a seguir ajustadas:

CLAÚSULA PRIMEIRA - DA FUNDAMENTAÇÃO LEGAL

1.1- Fundamenta-se este contrato na **TOMADA DE PREÇOS nº 002/2022/SMI - TP**, na Lei nº 8.666/93 e suas alterações posteriores e na proposta de preços da CONTRATADA.

CLAÚSULA SEGUNDA – DO OBJETO

2.1- O presente contrato tem por objeto a **CONTRATAÇÃO DE EMPRESA ESPECIALIZADA PARA EXECUÇÃO DE MANUTENÇÃO E RECUPERAÇÃO DE ESTRADAS VICINAIS NA LOCALIDADE DE ÁGUA BOA NO MUNICÍPIO DE PARAMOTI/CE**, parte integrante deste processo.

CLAÚSULA TERCEIRA - DO VALOR E DA DURAÇÃO DO CONTRATO

3.1- A CONTRATANTE pagará à CONTRATADA, pela execução do objeto deste contrato o valor global de R\$ _____ (_____).

3.2- O contrato terá um prazo de vigência a partir da data da assinatura, pelo período de **prazo de até 04 (quatro) meses**, podendo ser prorrogado nos casos e formas previstos na Lei nº 8.666, de 21 de junho de 1993 e alterações posteriores.

CLAÚSULA QUARTA - DAS CONDIÇÕES DE PAGAMENTO

4.1- A fatura relativa aos serviços mensalmente prestados deverá ser apresentada à SECRETARIA DE _____, até o 10º (décimo) dia útil do mês subsequente à realização dos serviços, para fins de conferência e atestação da execução dos serviços.

4.2. A fatura constará dos serviços efetivamente prestados no período de cada mês civil, de acordo com o quantitativo efetivamente realizado no mês, cujo valor será apurado através de medição;

4.3- Caso a medição seja aprovada pela SECRETARIA DE _____, o pagamento será efetuado até o 30º (trigésimo) dia após o protocolo da fatura pelo(a) CONTRATADO(A), junto ao setor competente da Prefeitura Municipal de Paramoti.

CLAÚSULA QUINTA - DO REAJUSTAMENTO DE PREÇO

5.1- Os preços são firmes e irredutíveis pelo período de 12 (doze) meses, a contar da data da apresentação da proposta. Caso o prazo exceda a 12 (doze) meses, os preços contratuais poderão ser



reajustados, tomando-se por base a data da apresentação da proposta, com base no INCC – Índice Nacional da Construção Civil ou outro equivalente que venha a substituí-lo, caso este seja extinto.

5.2- Na hipótese de sobrevirem fatos imprevisíveis, ou previsíveis porém de consequências incalculáveis, retardadores ou impeditivos da execução do ajustado, ou ainda, em caso de força maior, caso fortuito ou fato do príncipe, configurando área econômica extraordinária e extracontratual, poderá, mediante procedimento administrativo onde reste demonstrada tal situação, e antes de recebida a ordem de compra, ser restabelecida a relação que as partes pactuaram inicialmente entre os encargos do contratado e a retribuição da Administração para a justa remuneração do fornecimento, objetivando a manutenção do equilíbrio econômico-financeiro inicial do contrato, na forma do artigo 65, II, "d" da Lei Federal n.º 8.666/93, alterada e consolidada.

CLÁUSULA SEXTA - DA FONTE DE RECURSOS

6.1- As despesas decorrentes da contratação correrão por conta de recursos próprios da Secretaria de Infraestrutura e a Prefeitura Municipal de Paramoti, na dotação orçamentária sob o nº 06.01.15.122.0251.2.031, e elementos de despesas 3.3.90.39.00.

CLÁUSULA SÉTIMA - DAS ALTERAÇÕES CONTRATUAIS

7.1- A CONTRATADA fica obrigada a aceitar, nas mesmas condições contratuais, acréscimos ou supressões no quantitativo do objeto contratado, até o limite de 25% (vinte e cinco por cento) do valor inicial atualizado do Contrato, conforme o disposto no § 1º, art. 65, da Lei nº 8.666/93 e suas alterações posteriores.

CLÁUSULA OITAVA - DOS PRAZOS

8.1- Os serviços objeto desta licitação deverão ser executados e concluídos no prazo de até prazo de até 04 (quatro) meses, contados a partir do recebimento da ordem de serviço, podendo ser prorrogado nos termos da Lei 8.666/93 e suas alterações.

8.2- Os pedidos de prorrogação deverão se fazer acompanhar de um relatório circunstanciado e do novo cronograma físico-financeiro adaptado às novas condições propostas. Esses pedidos serão analisados e julgados pela fiscalização da SECRETARIA DE _____ da Prefeitura Municipal de Paramoti.

8.3- Os pedidos de prorrogação de prazos serão dirigidos a SECRETARIA DE _____, até 10 (dez) dias antes da data do término do prazo contratual.

8.4- Os atrasos ocasionados por motivo de força maior ou caso fortuito, desde que notificados no prazo de 48 (quarenta e oito) horas e aceitos SECRETARIA DE _____ da Prefeitura Municipal de Paramoti, não serão considerados como inadimplemento contratual.

CLÁUSULA NONA - DO RECEBIMENTO DA OBRA

9.1- O recebimento da obra dar-se-á, provisoriamente, depois de concluída a obra e mediante comunicação escrita da Contratada, pela sua equipe de fiscalização, mediante termo circunstanciado, assinado pelas partes, em até 15 (quinze) dias da comunicação escrita da Contratada e, definitivamente, pela Fiscalização do Setor de Engenharia do município junto a Secretaria de Infraestrutura, mediante lavratura de Termo de Verificação e Aceitação Definitiva, assinado pelas partes, em até 30 (dias) dias, contados da data do recebimento provisório.

Parágrafo único - O recebimento provisório ou definitivo não exclui a responsabilidade civil pela solidez e segurança da obra ou do serviço, dentro dos limites estabelecidos pela lei civil.

CLÁUSULA DÉCIMA - DA RESPONSABILIDADE CIVIL

10.1- A Contratada é responsável pelos danos causados diretamente ao Município de Paramoti ou a terceiros, decorrente de sua culpa ou dolo na execução do contrato, não excluindo ou reduzindo essa responsabilidade a fiscalização ou o acompanhamento pelo Contratante.



Parágrafo único - A Contratada, executado o objeto contratual, responderá pela solidez e segurança da obra, objeto do presente contrato, nos termos da lei civil, sem restrições.

CLAÚSULA DÉCIMA PRIMEIRA - DO ACOMPANHAMENTO E FISCALIZAÇÃO DA EXECUÇÃO DO CONTRATO

11.1- O acompanhamento e fiscalização da execução do Contrato ficará a cargo da do servidor _____, ao qual compete:

11.2- As vistorias efetuadas pelo Contratante deverão ser acompanhadas pelo engenheiro responsável pela obra, sendo registradas em documento diário próprio, pelo fiscal da contratante e pelo engenheiro responsável pela obra.

11.3- No caso de alguns dos serviços não estarem em conformidade com o contrato, a Fiscalização do Setor de Engenharia do Município junto a Secretaria de Infraestrutura impugnará as respectivas etapas, discriminando por meio de termo as falhas ou irregularidades encontradas, ficando a Contratada, com o termo, cientificada das irregularidades apontadas e de que estará, conforme o caso, passível das sanções cabíveis. À Contratada caberá sanar as falhas apontadas, submetendo posteriormente as etapas impugnadas à nova verificação da Fiscalização do Setor de Engenharia do Município junto a Secretaria de Infraestrutura.

11.4- Todas as comunicações/ordens de serviço entre a Fiscalização e a Contratada serão transmitidas por escrito, visadas pelas partes, fotocopiadas para arquivamento no canteiro de obras.

11.5- A Contratada deverá facilitar à Fiscalização a vistoria das obras e serviços pactuados, bem como a verificação de materiais/equipamentos destinados à empreitada, em oficinas, depósitos, armazéns ou dependências onde se encontrem, mesmo que de propriedade de terceiros.

11.6- À Fiscalização é assegurado o direito de ordenar a suspensão das obras e serviços, sem prejuízo das penalidades a que ficar sujeita a Contratada e sem que esta tenha direito à indenização, no caso de não ser atendida, dentro de 48 (quarenta e oito) horas, a contar da entrega da ordem de serviço correspondente, qualquer reclamação sofre defeito em serviço executado ou em material/equipamento adquirido.

11.7- Qualquer alteração do projeto e memorial descritivo deverá ser devidamente justificada e aprovada pela autoridade superior.

11.8- A Contratada deverá destacar um engenheiro civil, com experiência comprovada compatível com a obra ora contratada e de seu quadro de profissionais. Deverá, ainda, indicar o seu nome e número da inscrição junto ao CREA. Este engenheiro ficará à disposição da obra, por ela responsabilizar-se-á e terá atribuição de acompanhamento técnico de todos os serviços. O nome desse profissional constará da Anotação de Responsabilidade Técnica (ART) relativa à obra objeto deste contrato.

11.9- A Contratada deverá submeter à Contratante a relação dos profissionais credenciados a prestar os serviços, inclusive um mestre de obra de seu quadro de profissionais com vasta experiência em edificações compatíveis com o objeto contratado (este deverá permanecer na obra, diariamente, durante toda a execução). Deverá, ainda, discriminar a função que exercem, obrigando-se, ainda, a atender, no prazo de 48 (quarenta e oito) horas, eventual solicitação para afastar da obra qualquer empregado cuja permanência seja julgada, pelo Contratante, prejudicial ao fiel cumprimento deste contrato.

11.10- É admitida a substituição de profissionais por outros profissionais com formação equivalente desde que aprovada pelo Contratante.

11.11- A fiscalização será exercida no interesse do Contratante e não exclui nem reduz a responsabilidade da Contratada, inclusive perante terceiros, por quaisquer irregularidades, e, na sua ocorrência, não implica corresponsabilidade do Contratante.

CLÁUSULA DÉCIMA SEGUNDA - DAS OBRIGAÇÕES DA CONTRATANTE



12.1- A Contratante se obriga a proporcionar à Contratada todas as condições necessárias ao pleno cumprimento das obrigações decorrentes do Termo Contratual, consoante estabelece a Lei nº 8.666/93 e suas alterações posteriores;

12.2- Promover por meio de seu representante, o acompanhamento e a fiscalização dos serviços, sob os aspectos quantitativo e qualitativo, anotando em registro próprio as falhas detectadas e comunicando à Contratada as ocorrências de quaisquer fatos que, a seu critério, exijam medidas corretivas por parte daquela;

12.3- Comunicar à Contratada toda e qualquer ocorrência relacionada com a execução do objeto contratual, diligenciando nos casos que exigem providências corretivas;

12.4- Providenciar os pagamentos à Contratada à vista das Notas Fiscais /Faturas devidamente atestadas pelo Setor Competente.

CLÁUSULA DÉCIMA TERCEIRA - DAS OBRIGAÇÕES DA CONTRATADA

13.1- Executar o objeto do Contrato de conformidade com as condições e prazos estabelecidos nesta TOMADA DE PREÇOS, no Termo Contratual e na proposta vencedora do certame;

13.2- Manter durante toda a execução do objeto contratual, em compatibilidade com as obrigações assumidas, todas as condições de habilitação e qualificação exigidas na Lei de Licitações;

13.3- Utilizar profissionais devidamente habilitados;

13.4 - Substituir os profissionais nos casos de impedimentos fortuitos, de maneira que não se prejudiquem o bom andamento e a boa prestação dos serviços;

13.5- Facilitar a ação da fiscalização na inspeção dos serviços, prestando, prontamente, os esclarecimentos que forem solicitados pela CONTRATANTE;

13.6- Responder perante a Prefeitura Municipal de Paramoti, mesmo no caso de ausência ou omissão da fiscalização, indenizando-a devidamente por quaisquer atos ou fatos lesivos aos seus interesses, que possam interferir na execução do contrato, quer sejam eles praticados por empregados, prepostos ou mandatários seus. A responsabilidade se estenderá a danos causados a terceiros, devendo a CONTRATADA adotar medidas preventivas contra esses danos, com fiel observância das normas emanadas das autoridades competentes e das disposições legais vigentes;

13.7- Responder, perante as leis vigentes, pelo sigilo dos documentos manuseados, sendo que a CONTRATADA não deverá, mesmo após o término do contrato, sem consentimento prévio, por escrito, da CONTRATANTE, fazer uso de quaisquer documentos ou informações especificadas no parágrafo anterior, a não ser para fins de execução do contrato;

13.8- Providenciar a imediata correção das deficiências e/ ou irregularidades apontadas pela CONTRATANTE;

13.9- Pagar seus empregados no prazo previsto em lei, sendo, também, de sua responsabilidade o pagamento de todos os tributos que, direta ou indiretamente, incidam sobre a prestação dos serviços contratados inclusive as contribuições previdenciárias fiscais e parafiscais, FGTS, PIS, emolumentos, seguros de acidentes de trabalho, etc, ficando excluída qualquer solidariedade da Prefeitura Municipal de Paramoti por eventuais autuações administrativas e/ou judiciais uma vez que a inadimplência da CONTRATADA, com referência às suas obrigações, não se transfere a Prefeitura Municipal de Paramoti;

13.10- Disponibilizar, a qualquer tempo, toda documentação referente ao pagamento dos tributos, seguros, encargos sociais, trabalhistas e previdenciários relacionados com o objeto do CONTRATO;

13.11- Responder, pecuniariamente, por todos os danos e/ou prejuízos que forem causados à União, Estado, Município ou terceiros, decorrentes da prestação dos serviços;

13.12- Respeitar as normas de segurança e medicina do trabalho, previstas na Consolidação das Leis do Trabalho e legislação pertinente;



13.13- Responsabilizar-se pela adoção das medidas necessárias à proteção ambiental e às precauções para evitar a ocorrência de danos ao Urbanismo e a terceiros, observando o disposto na legislação Federal, estadual e municipal em vigor, inclusive a Lei nº 9.605, publicada no D.O.U. de 13/02/98;

13.14- Responsabilizar-se perante os órgãos e representantes do Poder Público e terceiros por eventuais danos ao Urbanismo causados por ação ou omissão sua, de seus empregados, prepostos ou contratados;

13.15- A CONTRATADA estará obrigada ainda a satisfazer aos requisitos e atender a todas as exigências e condições a seguir estabelecidas:

- a) Prestar os serviços de acordo com o edital e seus anexos, projetos e as Normas da ABNT;
- b) Atender às normas da Associação Brasileira de Normas Técnicas (ABNT) e demais normas internacionais pertinentes ao objeto contratado;
- c) Responsabilizar-se pela conformidade, adequação, desempenho e qualidade dos serviços e bens, bem como de cada material, matéria-prima ou componente individualmente considerado, mesmo que não sejam de sua fabricação, garantindo seu perfeito desempenho;
- d) Registrar o Contrato decorrente desta licitação no CREA, na forma da Lei, e apresentar o comprovante de "Anotação de Responsabilidade Técnica - ART" correspondente, antes da apresentação da primeira fatura, perante a Prefeitura Municipal de Paramoti, sob pena de retardar o processo de pagamento;

CLÁUSULA DÉCIMA-QUARTA - DAS SANÇÕES ADMINISTRATIVAS

14.1- Pela inexecução total ou parcial das obrigações assumidas, garantidas a prévia defesa, a Administração poderá aplicar à CONTRATADA, as seguintes sanções:

- a) Advertência.
- b) Multas de:
 - b.1) 10% (dez por cento) sobre o valor contratado, em caso de recusa da licitante VENCEDORA em assinar o contrato dentro do prazo de 05 (cinco) dias úteis, contados da data da notificação feita pela CONTRATANTE
 - b.2) 0,3% (três décimos por cento) sobre o valor da parcela não cumprida do Contrato, por dia de atraso na entrega do objeto contratual, até o limite de 30 (trinta) dias;
 - b.3) 2% (dois por cento) cumulativos sobre o valor da parcela não cumprida do Contrato e rescisão do pacto, a critério SECRETARIA DE _____ do município de Paramoti, em caso de atraso superior a 30 (trinta) dias na entrega dos produtos.
 - b.4) O valor da multa referida nesta cláusulas será descontado "ex-officio" da CONTRATADA, mediante subtração a ser efetuada em qualquer fatura de crédito em seu favor que mantenha junto à SECRETARIA DE _____ do município de Paramoti, independente de notificação ou interpelação judicial ou extrajudicial;
- c) Suspensão temporária do direito de participar de licitação e impedimento de contratar com a Administração, pelo prazo de até 02 (dois) anos;
- d) Declaração de inidoneidade para licitar ou contratar com a Administração Pública, enquanto perdurarem os motivos determinantes da punição ou até que a CONTRATANTE promova sua reabilitação.

CLÁUSULA DÉCIMA-QUINTA - DA GARANTIA DA OBRA

15.1- O objeto do presente edital tem garantia de 05 anos, consoante dispõe o art. 618 do Novo Código Civil Brasileiro, quanto a vícios ocultos ou defeitos da coisa, ficando a Contratada responsável por todos os encargos decorrentes, sem prejuízo das demais ações e procedimentos cabíveis.

CLÁUSULA DÉCIMA-SEXTA - DAS RESCISÕES CONTRATUAIS

16.1- A rescisão contratual poderá ser:

16.2- Determinada por ato unilateral e escrito da CONTRATANTE, nos casos enumerados nos incisos I a XII E XVII do art. 78 da Lei Federal nº 8.666/93;





PREFEITURA MUNICIPAL DE
PARAMOTI

Um novo tempo. Uma nova história.



16.3- Amigável, por acordo entre as partes, mediante autorização escrita e fundamentada da autoridade competente, reduzida a termo no processo licitatório, desde que haja conveniência da Administração;

16.4- Em caso de rescisão prevista nos incisos XII e XVII do art. 78 da Lei nº 8.666/93, sem que haja culpa do CONTRATADO, será esta ressarcida dos prejuízos regulamentares comprovados, quando os houver sofrido;

16.5- A rescisão contratual de que trata o inciso I do art. 78 acarreta as conseqüências previstas no art. 80, incisos I a IV, ambos da Lei nº 8.666/93.

CLÁUSULA DÉCIMA-SÉTIMA - DOS RECURSOS ADMINISTRATIVOS

17.1- Os recursos cabíveis serão processados de acordo com o que estabelece o art. 109 da Lei nº 8666/93 e suas alterações.

17.2- Os recursos deverão ser interpostos mediante petição devidamente arazoada e subscrita pelo representante legal da recorrente, dirigida à Comissão de Licitação da Prefeitura Municipal de Paramoti.

17.3- Os recursos serão protocolados na SECRETARIA DE _____ do município de Paramoti, e encaminhados à Comissão de Licitação.

CLAÚSULA DÉCIMA-OITAVA - DO FORO

18.1- Fica eleito o foro da Comarca de Paramoti, Estado do Ceará, para dirimir toda e qualquer controvérsia oriunda do presente, que não possa ser resolvida pela via administrativa, renunciando-se, desde já, a qualquer outro, por mais privilegiado que seja.

E, por estarem acertados as partes, firmam o presente instrumento contratual em 03 (três) vias para que possa produzir os efeitos legais.

Paramoti/Ce, ____ de _____ de 2022.

PREFEITURA MUNICIPAL DE PARAMOTI
XXXXXXXXXXXXXXXXXXXX
Ordenador de Despesas da Secretaria de _____
CONTRATANTE

Representante Empresa
CONTRATADA

TESTEMUNHAS:

01. _____
Nome: _____
CPF/MF: _____

02. _____
Nome: _____
CPF/MF: _____



ANEXO IV – MODELO DE DECLARAÇÕES

MODELO I

DECLARAÇÃO

DECLARAMOS, para todos os fins e sob as penas da lei, que não executamos trabalho noturno, perigoso ou insalubre com menores de dezoito anos e de qualquer trabalho com menores de dezesseis anos, salvo na condição de aprendiz, a partir de quatorze anos, em cumprimento ao disposto no inciso XXXIII do art. 7º da Constituição Federal e de conformidade com a exigência prevista no inciso V, do art. 27 da Lei Federal nº 8.666/93 e suas alterações posteriores.

Pelo que, por ser a expressão da verdade, firma a presente, sob as penas da Lei.

_____ de _____ de 2022.

Carimbo e assinatura do representante legal da empresa.

MODELO II

DECLARAÇÃO

(NOMINA E QUALIFICA O FORNECEDOR), DECLARA, para os devidos fins de direito, especialmente para fins de prova em processo licitatório, junto ao Município de Paramoti, Estado do Ceará, que tem pleno conhecimento de todos os parâmetros e elementos dos serviços a serem ofertados no presente certame licitatório e que sua proposta atende integralmente aos requisitos constantes neste edital.

Pelo que, por ser a expressão da verdade, firma a presente, sob as penas da Lei.

_____ de _____ de 2022

Carimbo e assinatura do representante legal da empresa.



MODELO III

DECLARAÇÃO

(NOMINA E QUALIFICA O FORNECEDOR), DECLARA, para os devidos fins de direito, especialmente para fins de prova em processo licitatório, junto ao Município de Paramoti, Estado do Ceará, que concorda integralmente com os termos deste edital e seus anexos.

Pelo que, por ser a expressão da verdade, firma a presente, sob as penas da Lei.

_____, ____ de _____ de 2022.

Carimbo e assinatura do representante legal da empresa.

MODELO IV

DECLARAÇÃO

(NOMINA E QUALIFICA O FORNECEDOR), DECLARA, para os devidos fins de direito, especialmente para fins de prova em processo licitatório, junto ao Município de Paramoti, Estado do Ceará, sob as penalidades cabíveis, que inexistem qualquer fato superveniente impeditivo de nossa habilitação para participar no presente certame licitatório, bem assim que ficamos ciente da obrigatoriedade de declarar ocorrências posteriores, nos termos do art.32, §2º, da Lei n.º 8.666/93.

Pelo que, por ser a expressão da verdade, firma a presente, sob as penas da Lei.

_____, ____ de _____ de 2022.

Carimbo e assinatura do representante legal da empresa.



PREFEITURA MUNICIPAL DE
PARAMOTI
Uma nova Tempo Uma nova História



ANEXO - V



01. PROJETO BÁSICO
(Memoriais descritivos, justificativas técnicas)
02. ORÇAMENTO BÁSICO
(Planilha Orçamentária, Curva ABC)
03. CRONOGRAMA FÍSICO-FINANCEIRO
(Cronograma de execução da obra e do desembolso financeiro).
04. COMPOSIÇÃO DE BDI
05. ENCARGOS SOCIAIS

PLANILHA ORÇAMENTÁRIA

	OBRA:	SERVIÇOS DE MANUTENÇÃO E RECUPERAÇÃO DE ESTRADAS VICINAIS NA LOCALIDADE DE AGUA BOA NO MUNICIPIO DE PARAMOTI - CE	DATA :	15/06/2021	BDI :	26,85%	
	DESCRIÇÃO:	SERVIÇOS DE MANUTENÇÃO E RECUPERAÇÃO DE ESTRADAS VICINAIS NA LOCALIDADE DE AGUA BOA NO MUNICIPIO DE PARAMOTI - CE	FORTE	VERBÃO	HORA	MES	DATA REF.
	LOCAL:	PARAMOTI	SEINFRA	027 1 COM DESONERAÇÃO	83,85%	47,76%	05/2021
	CLIENTE:	PRÉFECTURA MUNICIPAL DE PARAMOTI	SINAPI	2021/07 COM DESONERAÇÃO	83,85%	47,76%	08/2021
	UNIDADES:	1.0UND	COMPOSIÇÕES PRÓPRIAS				
	VALOR POR UNIDADE:	R\$ 702.678,72					

ITEM	CÓDIGO	DESCRIÇÃO	FONTE	UNIDADE	QTD	VALOR UNITÁRIO R\$		PREÇO TOTAL R\$	
						SEM BDI	COM BDI	SEM BDI	COM BDI
1	ADMINISTRAÇÃO DE OBRA							29.281,00	37.143,00
1.1	ADM PARA	ADMINISTRAÇÃO DE OBRA	PRÓPRIA	%	100,00	292,81	371,43	29.281,00	37.143,00
2	SERVIÇOS PRELIMINARES							8.148,81	10.336,77
2.1	C1937	PLACAS PADRÃO DE OBRA	SEINFRA	M2	10,00	151,47	192,14	1.514,70	1.921,40
2.2	C4992	MOBILIZAÇÃO DE EQUIPAMENTOS EM CAVALO MECÂNICO C/ PRANCHA DE 3 EIXOS	SEINFRA	KM	220,00	3,65	4,63	803,00	1.018,60
2.3	C4993	DESMOBILIZAÇÃO DE EQUIPAMENTOS EM CAVALO MECÂNICO C/ PRANCHA DE 3 EIXOS	SEINFRA	KM	220,00	3,65	4,63	803,00	1.018,60
2.4	C3109	ROÇADA MANUAL	SEINFRA	HA	3,30	1.523,67	1.932,78	5.028,11	6.378,17
3	TRECHO PRINCIPAL EST. 0 A EST. 567+12,28							397.140,85	503.880,43
3.1	C3234	REVESTIMENTO COM SOLO (PIÇARRA) (S/TRANSP)	SEINFRA	M3	20.434,10	9,90	12,56	202.297,59	256.652,30
3.2	C0710	CARGA MECANIZADA DE TERRA EM CAMINHÃO BASCULANTE	SEINFRA	M3	23.703,56	3,22	4,08	76.325,46	96.710,52
3.3	C2987	COMPLEMENTAÇÃO DE TRANSPORTE EM CAMINHÃO BASCULANTE	SEINFRA	M3xKM	118.517,80	1,00	1,27	118.517,80	150.517,61
4	TRECHO SECUNDÁRIO EST. 0 A EST. 16 + 10,66							11.567,62	14.676,65
4.1	C3234	REVESTIMENTO COM SOLO (PIÇARRA) (S/TRANSP)	SEINFRA	M3	595,19	9,90	12,56	5.892,38	7.475,59
4.2	C0710	CARGA MECANIZADA DE TERRA EM CAMINHÃO BASCULANTE	SEINFRA	M3	690,42	3,22	4,08	2.223,15	2.816,91
4.3	C2987	COMPLEMENTAÇÃO DE TRANSPORTE EM CAMINHÃO BASCULANTE	SEINFRA	M3xKM	3.452,09	1,00	1,27	3.452,09	4.384,15
5	BUEIROS							32.658,25	41.426,95
5.1	C2789	ESCAVAÇÃO MECÂNICA SOLO DE 1A CAT. PROF. ATÉ 2.00m	SEINFRA	M3	62,29	7,44	9,44	463,44	588,02
5.2	C0329	ATERRO C/COMPACTAÇÃO MECÂNICA E CONTROLE, MAT. PRODUZIDO (S/TRANSP.)	SEINFRA	M3	24,61	26,90	34,12	662,01	839,69
5.3	C0440	BOCA DE BUEIRO TRIPLIO TUBULAR D=100cm	SEINFRA	UN	4,00	4.221,88	5.355,45	16.887,52	21.421,80
5.4	C0104	AQUISIÇÃO, ASSENT. E REJUNT. DE TUBO DE CONCRETO ARMADO D= 100cm	SEINFRA	M	48,00	305,11	387,03	14.565,28	18.514,44
6	BOCAS DE LOBO							55.935,24	66.774,44
6.1	C0104	AQUISIÇÃO, ASSENT. E REJUNT. DE TUBO DE CONCRETO ARMADO D= 100cm	SEINFRA	M	22,00	305,11	387,03	6.712,42	8.514,00
6.2	C2784	ESCAVAÇÃO MANUAL SOLO DE 1A.CAT. PROF. ATÉ 1.50m	SEINFRA	M3	25,30	41,21	52,27	1.042,61	1.322,44



PLANILHA ORÇAMENTÁRIA

	OBRA:	SERVIÇOS DE MANUTENÇÃO E RECUPERAÇÃO DE ESTRADAS VICINAIS NA LOCALIDADE DE AGUA BOA NO MUNICIPIO DE PARAMOTI - CE	DATA :	15/06/2021	BDI :	26,85%	
	DESCRIÇÃO:	SERVIÇOS DE MANUTENÇÃO E RECUPERAÇÃO DE ESTRADAS VICINAIS NA LOCALIDADE DE AGUA BOA NO MUNICIPIO DE PARAMOTI - CE	FONTE	VERBÃO	HORA	MES	DATA REF.
	LOCAL:	PARAMOTI	SEINFRA	027 1 COM DESONERAÇÃO	83,85%	47,76%	05/2021
	CLIENTE:	PREFEITURA MUNICIPAL DE PARAMOTI	SINAPI	2021/07 COM DESONERAÇÃO	83,85%	47,76%	08/2021
	UNIDADES:	1.0UND	COMPOSIÇÕES PRÓPRIAS				
	VALOR POR UNIDADE:	R\$ 702.678,72					

ITEM	CÓDIGO	DESCRIÇÃO	FONTE	UNIDADE	QTD	VALOR UNITÁRIO R\$		PREÇO TOTAL R\$	
						SEM BDI	COM BDI	SEM BDI	COM BDI
6.3	C0842	CONCRETO P/VIBR., FCK 20 MPa COM AGREGADO ADQUIRIDO	SEINFRA	M3	12,21	416,73	528,62	5.088,27	6.454,45
6.4	C0217	ARMADURA CA-60 FINA D=3,40 A 6,40mm	SEINFRA	KG	138,05	12,35	15,67	1.704,92	2.163,24
6.5	C1402	FORMA PLANA CHAPA COMPENSADA RESINADA, ESP.= 10mm P/GALERIA E BUEIROS CAPEADOS	SEINFRA	M2	74,80	58,56	74,28	4.380,29	5.556,14
6.6	C1604	LANÇAMENTO E APLICAÇÃO DE CONCRETO S/ ELEVAÇÃO	SEINFRA	M3	12,21	134,84	171,04	1.646,40	2.088,40
6.7	10665	PERFIL METÁLICO "T" OU "H" - BDI = 15,00	SEINFRA	KG	4.504,50	7,85	9,03	35.360,33	40.675,64
7	RECAPEAMENTO							22.419,43	28.439,96
7.1	C1917	PISO DE CONCRETO FCK=15MPa ESP.= 12cm. ARMADO C/TELA DE AÇO	SEINFRA	M2	176,40	100,28	127,21	17.689,39	22.439,84
7.2	C0354	BALIZADOR EM PVC RÍGIDO D=3" C/ENCHIMENTO DE CONCRETO	SEINFRA	UN	28,00	168,93	214,29	4.730,04	6.000,12
VALOR ENCARGOS:								68.769,36	
VALOR COM ENCARGOS:								557.151,20	
VALOR BDI TOTAL:								145.527,52	
VALOR ORÇAMENTO:								557.151,20	
VALOR TOTAL:								702.678,72	

Setecentos e Dois Mil Seiscentos e Setenta e Oito reais e Setenta e Dois centavos



RESUMO DO ORÇAMENTO



PARAMOTI	OBRA:		SERVIÇOS DE MANUTENÇÃO E RECUPERAÇÃO DE ESTRADAS VICINAIS NA LOCALIDADE DE ÁGUA BOA NO MUNICÍPIO DE PARAMOTI - CE		DATA : 15/08/2023		BDI : 2,76%	
	DESCRIÇÃO:		SERVIÇOS DE MANUTENÇÃO E RECUPERAÇÃO DE ESTRADAS VICINAIS NA LOCALIDADE DE ÁGUA BOA NO MUNICÍPIO DE PARAMOTI - CE		FONTE		VERSÃO	
	LOCAL:		PARAMOTI		SEINFRA		027 1 COM DESONERATION	
	CLIENTE:		PREFEITURA MUNICIPAL DE PARAMOTI		SINAPI		2021/07 COM DESONERATION	
	UNIDADES:		1.0UND		COMPOSIÇÕES PRECISAS		0,00% 0,00%	
	VALOR POR UNIDADE:		R\$ 702.678,72		HORA		1,56 RE	
					83,85%		17,76%	
				83,85%		47,76%		
						08/2023		

CÓDIGO	DESCRIÇÃO	PREÇO TOTAL	%
1	ADMINISTRAÇÃO DE OBRA	37.143,00	5,29
2	SERVIÇOS PRELIMINARES	10.336,77	1,47
3	TRECHO PRINCIPAL EST. 0 A EST. 567+12,28	503.880,43	71,71
4	TRECHO SECUNDÁRIO EST. 0 A EST. 16 + 10,66	14.676,65	2,09
5	BUEIROS	41.426,95	5,90
6	BOCAS DE LOBO	66.774,96	9,50
7	RECAPEAMENTO	28.439,96	4,05
		VALOR ENCARGOS:	68.769,36
		VALOR COM ENCARGOS:	557.151,20
		VALOR BDI TOTAL:	145.527,52
		VALOR ORÇAMENTO:	557.151,20
		VALOR TOTAL:	702.678,72

Setecentos e Dois Mil Seiscentos e Setenta e Oito reais e Setenta e Dois centavos

MEMÓRIAS DE CÁLCULO															
	OBRA:	SERVIÇOS DE MANUTENÇÃO E RECUPERAÇÃO DE ESTRADAS VICINAIS NA LOCALIDADE DE ÁGUA BOA NO MUNICÍPIO DE PARAMOTI - CE	DATA : 15/06/2021 BDI : 26,85%												
	DESCRIÇÃO:	SERVIÇOS DE MANUTENÇÃO E RECUPERAÇÃO DE ESTRADAS VICINAIS NA LOCALIDADE DE ÁGUA BOA NO MUNICÍPIO DE PARAMOTI - CE	<table border="1"> <tr> <td>SEINFRA</td> <td>027 1 COM DESONERACAO</td> <td>85%</td> <td>105/2021</td> </tr> <tr> <td>SINAPI</td> <td>2021/07 COM DESONERACAO</td> <td>0,00%</td> <td>0,00%</td> </tr> <tr> <td colspan="2">COMPOSIÇÕES PROPR</td> <td>0,00%</td> <td>0,00%</td> </tr> </table>	SEINFRA	027 1 COM DESONERACAO	85%	105/2021	SINAPI	2021/07 COM DESONERACAO	0,00%	0,00%	COMPOSIÇÕES PROPR		0,00%	0,00%
SEINFRA	027 1 COM DESONERACAO	85%	105/2021												
SINAPI	2021/07 COM DESONERACAO	0,00%	0,00%												
COMPOSIÇÕES PROPR		0,00%	0,00%												
	LOCAL:	PARAMOTI													
	CLIENTE:	PREFEITURA MUNICIPAL DE PARAMOTI													
	UNIDADES:	1,0UND													
	VALOR POR UNIDADE:	RS 702.678,72													

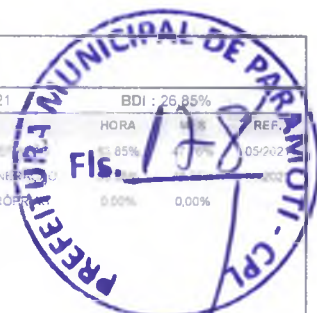

2. SERVIÇOS PRELIMINARES

2.1. C1937 - PLACAS PADRÃO DE OBRA (M2)

	A	B	QTD
ÁREA	A*B	2.50000000	4.00000000
			10,00
			10,00

5. BUEIROS

5.1. C2789 - ESCAVAÇÃO MECÂNICA SOLO DE 1ª CAT. PROF. ATÉ 2.00m (M3)

	A	B	C	QTD
VOLUME	A*B*C	8.00000000	1.70000000	4.58000000
				62,29
				62,29

5.2. C0329 - ATERRO C/COMPACTAÇÃO MECÂNICA E CONTROLE, MAT. PRODUZIDO (S/TRANSP.) (M3)

	QTD
VOLUME MANILHAS	62,29-(3,14*0,5*0,5*48)
	24,61000000
	24,61
	24,61

5.3. C0440 - BOCA DE BUEIRO TRIPLO TUBULAR D=100cm (UN)

	UND	QTD
UND	UND	4,00000000
		4,00
		4,00

5.4. C0104 - AQUISIÇÃO, ASSENT. E REJUNT. DE TUBO DE CONCRETO ARMADO D= 100cm (M)

	A	B	L	QTD
MANILHAS	A*B*L	6.00000000	8.00000000	1.00000000
				48,00
				48,00

6. BOCAS DE LOBO

6.1. C0104 - AQUISIÇÃO, ASSENT. E REJUNT. DE TUBO DE CONCRETO ARMADO D= 100cm (M)

	UND	QTD
TUBOS DE CONCRETO 100CM	UND	22,00000000
		22,00
		22,00



6.2. C2784 - ESCAVAÇÃO MANUAL SOLO DE 1ª CAT. PROF. ATÉ 1.50m (M3)

	ALT	EST	LAG	QUANT	QTD
ESCAVAÇÃO BLE	EST*LAG*ALT*QUANT	1.15000000	2.00000000	1.00000000	11.00000000
					25,30
					25,30

6.3. C0842 - CONCRETO P/VIBR., FCK 20 MPa COM AGREGADO ADQUIRIDO (M3)

	ALT	EST	LAG	QUANT	QTD
PISO ESP	EST*LAG*ALT*QUANT	2.00000000	0.15000000	1.00000000	11.00000000
					3,30
LATERIAS ESP	EST*LAG*ALT*QUANT	2.00000000	1.00000000	0.15000000	22.00000000
					6,60

MEMÓRIAS DE CÁLCULO

	OBRA:	SERVIÇOS DE MANUTENÇÃO E RECUPERAÇÃO DE ESTRADAS VICINAIS NA LOCALIDADE DE ÁGUA BOA NO MUNICÍPIO DE PARAMOTI - CE	DATA :	15/06/2021	BDI :	26,85%
	DESCRIÇÃO:	SERVIÇOS DE MANUTENÇÃO E RECUPERAÇÃO DE ESTRADAS VICINAIS NA LOCALIDADE DE ÁGUA BOA NO MUNICÍPIO DE PARAMOTI - CE	FONTE	VERSÃO	HORA	MB
	LOCAL:	PARAMOTI	SEINFRA	027.1 COM DESONER	83,85%	47,75%
	CLIENTE:	PREFEITURA MUNICIPAL DE PARAMOTI	SINAPI	2021/07 COM DESONER	0,00%	47,78%
	UNIDADES:	1.0UND	COMPOSIÇÕES PROF		0,00%	0,00%
	VALOR POR UNIDADE:	RS 702.678,72				
						

	EST*LAG*ALT*QUANT	ALT	TST	LAG	QUANT	QTD
LATERAIS ESP		0,70000000	1,00000000	0,15000000	22,00000000	2,31
						12,21

6.4. C0217 - ARMADURA CA-60 FINA D=3,40 A 6,40mm (KG)

	PESO	QUANT	QTD
BL 4.6	PESO*QUANT	1,67000000	11,00000000
BL 6.3	PESO*QUANT	10,88000000	11,00000000
			138,05

6.5. C1402 - FORMA PLANA CHAPA COMPENSADA RESINADA, ESP.= 10mm P/GALERIA E BUEIROS CAPEADOS (M2)

	ALT	EST	QUANT	QTD
PISO ESP.	QUANT*ALT*EST	0,15000000	1,00000000	22,00000000
PISO ESP.	QUANT*ALT*EST	0,15000000	3,00000000	22,00000000
LATERAIS ESP	QUANT*ALT*EST	1,00000000	0,70000000	44,00000000
LATERAIS ESP	QUANT*ALT*EST	0,70000000	1,00000000	44,00000000
				74,80

6.6. C1604 - LANÇAMENTO E APLICAÇÃO DE CONCRETO S/ ELEVAÇÃO (M3)

	QTD
IGUAL O VOLUME DE CONCRETO	12,21
	12,21

6.7. I8685 - PERFIL METÁLICO "I" OU "H" (KG)

	EST	PESO	QUANT	QTD
PERFIL METALICO	QUANT*PESO*EST	11,70000000	35,00000000	11,00000000
				4.504,50

RELATÓRIO ANALÍTICO - COMPOSIÇÕES DE CUSTOS



	OBRA:	SERVIÇOS DE MANUTENÇÃO E RECUPERAÇÃO DE ESTRADAS VICINAIS NA LOCALIDADE DE ÁGUA BOA NO MUNICÍPIO DE PARAMOTI - CE	DATA : 15/06/2021	BDI : 26,85%
	DESCRIÇÃO:	SERVIÇOS DE MANUTENÇÃO E RECUPERAÇÃO DE ESTRADAS VICINAIS NA LOCALIDADE DE ÁGUA BOA NO MUNICÍPIO DE PARAMOTI - CE	FONTE	VERSÃO
	LOCAL:	PARAMOTI	SEINFRA	027 1 COM DESONERAÇÃO
	CLIENTE:	PREFEITURA MUNICIPAL DE PARAMOTI	SINAPI	2021/07 COM DESONERAÇÃO
	UNIDADES:	1 0UND	COMPOSIÇÕES PRÓPRIAS	
	VALOR POR UNIDADE:	RS 702.678 72	HORA	186
			Fls.	05/2021

1.1. ADM PARA - ADMINISTRAÇÃO DE OBRA (%)						
Código	Descrição	Unidade	Coefficiente	Preço	Total	
18590	ENCARREGADO GERAL/MESTRE DE OBRA	HoME S	1,00	5.868,92	5.868,92	292,81
18584	ENGENHEIRO JUNIOR	HoME S	0,10	14.514,46	1.451,45	
TOTAL SIMPLES					7.320,37	292,81
TOTAL PARA 4 MESES					29.281,48	0,00
FRAÇÃO DE 100%					292,81	78,62
BDI: 26,86%					78,62	371,43
TOTAL GERAL					371,43	



2.1. C1937 - PLACAS PADRÃO DE OBRA (M2)						
MAO DE OBRA		FONTE	UNID	COEFICIENTE	PREÇO UNITÁRIO	TOTAL
12543	SERVENTE	SEINFRA	H	2,00000000	15,5500	31,1000
TOTAL MAO DE OBRA:						31,1000
MATERIAL		FONTE	UNID	COEFICIENTE	PREÇO UNITÁRIO	TOTAL
10537	CHAPA DE AÇO GALVANIZADA ESP. 0.3MM	SEINFRA	M2	1,02000000	35,5900	36,3018
11100	ESMALTE SINTETICO	SEINFRA	L	1,00000000	24,9900	24,9900
11691	PONTALETE / BARROTE DE 3"x3"	SEINFRA	M	4,50000000	12,6100	56,7450
11725	PREGO 15X15 (1.1/4" x 13) (APROXIMADAMENTE 672UN/KG)	SEINFRA	KG	0,15000000	15,5400	2,3310
TOTAL MATERIAL:						120,3678
VALOR:						151,47
VALOR SEM ENCARGOS:						131,35
VALOR ENCARGOS (83.85%):						20,12
VALOR BDI (26.85%):						40,67
VALOR COM BDI:						192,14

Diego A. M. Silva
 Engenheiro Civil
 CREA 150000/01-02

2.2. C4992 - MOBILIZAÇÃO DE EQUIPAMENTOS EM CAVALO MECÂNICO C/ PRANCHA DE 3 EIXOS (KM)						
EQUIPAMENTO		FONTE	UNID	COEFICIENTE	PREÇO UNITÁRIO	TOTAL
10716	CAVALO MECÂNICO C/PRANC. 3 EIXOS (CHP)	SEINFRA	H	0,01250000	292,0100	3,6501
TOTAL EQUIPAMENTO:						3,6501
VALOR:						3,65
VALOR SEM ENCARGOS:						3,49
VALOR ENCARGOS (83.85%):						0,16
VALOR BDI (26.85%):						0,98
VALOR COM BDI:						4,63

2.3. C4993 - DESMOBILIZAÇÃO DE EQUIPAMENTOS EM CAVALO MECÂNICO C/ PRANCHA DE 3 EIXOS (KM)						
EQUIPAMENTO		FONTE	UNID	COEFICIENTE	PREÇO UNITÁRIO	TOTAL
10716	CAVALO MECÂNICO C/PRANC. 3 EIXOS (CHP)	SEINFRA	H	0,01250000	292,0100	3,6501
TOTAL EQUIPAMENTO:						3,6501
VALOR:						3,65
VALOR SEM ENCARGOS:						3,49

RELATÓRIO ANALÍTICO - COMPOSIÇÕES DE CUSTOS

	OBRA:	SERVIÇOS DE MANUTENÇÃO E RECUPERAÇÃO DE ESTRADAS VICINAIS NA LOCALIDADE DE ÁGUA BOA NO MUNICÍPIO DE PARAMOTI - CE	DATA: 15/06/2021	BDI: 26.85%
	DESCRIÇÃO:	SERVIÇOS DE MANUTENÇÃO E RECUPERAÇÃO DE ESTRADAS VICINAIS NA LOCALIDADE DE ÁGUA BOA NO MUNICÍPIO DE PARAMOTI - CE	FONTE	VERSÃO
	LOCAL:	PARAMOTI	SEINFRA	027.1 COM DESONERAÇÃO
	CLIENTE:	PREFEITURA MUNICIPAL DE PARAMOTI	SINAPI	202107 COM DESONERAÇÃO
	UNIDADES:	1.0UND	COMPOSIÇÕES PRÓPRIAS	
	VALOR POR UNIDADE:	R\$ 702.678,72		

VALOR ENCARGOS (83.85%):	0,16
VALOR BDI (26.85%):	0,98
VALOR COM BDI:	4,63

2.4. C3109 - ROÇADA MANUAL (HA)

MAO DE OBRA		FONTE	UNID	COEFICIENTE	PREÇO UNITÁRIO	TOTAL
16815	ENCARREGADO DE TURMA / FEITOR	SEINFRA	H	8,33333333	27,3400	227,8333
12543	SERVENTE	SEINFRA	H	83,33333333	15,5500	1.295,8333
TOTAL MAO DE OBRA:						1.523,6666

VALOR:	1.523,67
VALOR SEM ENCARGOS:	558,83
VALOR ENCARGOS (83.85%):	964,84
VALOR BDI (26.85%):	409,11
VALOR COM BDI:	1.932,78

3.1. C3234 - REVESTIMENTO COM SOLO (PIÇARRA) (S/TRANSP) (M3)

EQUIPAMENTO		FONTE	UNID	COEFICIENTE	PREÇO UNITÁRIO	TOTAL
10698	CAMINHÃO TANQUE 8.000 l (CHP)	SEINFRA	H	0,00888889	159,5000	1,4178
10609	COMPAC. LISO VIBRAT. AUTOPROPELIDO (CHI)	SEINFRA	H	0,00182222	53,8300	0,0981
10722	COMPAC. LISO VIBRAT. AUTOPROPELIDO (CHP)	SEINFRA	H	0,00262222	166,4400	0,4364
10625	GRADE DE DISCOS (CHI)	SEINFRA	H	0,00075556	2,7100	0,0020
10739	GRADE DE DISCOS (CHP)	SEINFRA	H	0,00368889	4,0800	0,0151
10756	MOTO NIVELADORA (CHP)	SEINFRA	H	0,00444444	218,3500	0,9704
10667	TRATOR DE PNEUS (CHI)	SEINFRA	H	0,00075556	27,3500	0,0207
10780	TRATOR DE PNEUS (CHP)	SEINFRA	H	0,00368889	97,4400	0,3594
TOTAL EQUIPAMENTO:						3,3199

MAO DE OBRA		FONTE	UNID	COEFICIENTE	PREÇO UNITÁRIO	TOTAL
12543	SERVENTE	SEINFRA	H	0,02222222	15,5500	0,3456
TOTAL MAO DE OBRA:						0,3456

SERVICO		FONTE	UNID	COEFICIENTE	PREÇO UNITÁRIO	TOTAL
C3160	DESMATAMENTO DE JAZIDA	SEINFRA	M2	1,00000000	0,3600	0,3600
C3211	ESCAVAÇÃO E CARGA DE MATERIAL DE JAZIDA	SEINFRA	M3	1,26700000	4,1400	5,2454
C3218	EXPURGO DE JAZIDA	SEINFRA	M3	0,20000000	3,1400	0,6280
TOTAL SERVICOS:						6,2334

VALOR:	9,90
VALOR SEM ENCARGOS:	8,78
VALOR ENCARGOS (83.85%):	1,12
VALOR BDI (26.85%):	2,66
VALOR COM BDI:	12,56



RELATÓRIO ANALÍTICO - COMPOSIÇÕES DE CUSTO



	OBRA:	SERVIÇOS DE MANUTENÇÃO E RECUPERAÇÃO DE ESTRADAS VICINAIS NA LOCALIDADE DE ÁGUA BOA NO MUNICÍPIO DE PARAMOTI - CE	DATA: 15/06/2021	BDI: 26,85%
	DESCRIÇÃO:	SERVIÇOS DE MANUTENÇÃO E RECUPERAÇÃO DE ESTRADAS VICINAIS NA LOCALIDADE DE ÁGUA BOA NO MUNICÍPIO DE PARAMOTI - CE	FONTE	VERSÃO
	LOCAL:	PARAMOTI	SEINFRA	027 1 COM DESONERAÇÃO
	CLIENTE:	PREFEITURA MUNICIPAL DE PARAMOTI	SINAPI	2021/07 COM DESONERAÇÃO
	UNIDADES:	1 OUND	COMPOSIÇÕES PROPRIAS	
	VALOR POR UNIDADE:	R\$ 702.678,72		

3.2. C0710 - CARGA MECANIZADA DE TERRA EM CAMINHÃO BASCULANTE (M3)

EQUIPAMENTO		FONTE	UNID	COEFICIENTE	PREÇO UNITÁRIO	TOTAL
10690	CAMINHÃO BASCULANTE 6 M3 (CHP)	SEINFRA	H	0,00980000	129,6600	1,2707
10708	CARREGADEIRA DE PNEUS HP 111 (CHP)	SEINFRA	H	0,00980000	167,6000	1,6425
TOTAL EQUIPAMENTO:						2,9132

MAO DE OBRA		FONTE	UNID	COEFICIENTE	PREÇO UNITÁRIO	TOTAL
12543	SERVENTE	SEINFRA	H	0,01960000	15,5500	0,3048
TOTAL MAO DE OBRA:						0,3048

Eng.º de Obras
 Engenharia Civil
 CREA 11/000111-CE

VALOR:	3,22
VALOR SEM ENCARGOS:	2,75
VALOR ENCARGOS (83.85%):	0,47
VALOR BDI (26.85%):	0,86
VALOR COM BDI:	4,08

3.3. C2987 - COMPLEMENTAÇÃO DE TRANSPORTE EM CAMINHÃO BASCULANTE (M3xKM)

EQUIPAMENTO		FONTE	UNID	COEFICIENTE	PREÇO UNITÁRIO	TOTAL
10688	CAMINHÃO BASCULANTE 12 M3 (CHP)	SEINFRA	H	0,00636943	157,3200	1,0020
TOTAL EQUIPAMENTO:						1,0020

VALOR:	1,00
VALOR SEM ENCARGOS:	0,92
VALOR ENCARGOS (83.85%):	0,08
VALOR BDI (26.85%):	0,27
VALOR COM BDI:	1,27

4.1. C3234 - REVESTIMENTO COM SOLO (PIÇARRA) (S/TRANSP) (M3)

EQUIPAMENTO		FONTE	UNID	COEFICIENTE	PREÇO UNITÁRIO	TOTAL
10698	CAMINHÃO TANQUE 8.000 l (CHP)	SEINFRA	H	0,00888889	159,5000	1,4178
10609	COMPAC. LISO VIBRAT. AUTOPROPELIDO (CHI)	SEINFRA	H	0,00182222	53,8300	0,0981
10722	COMPAC. LISO VIBRAT. AUTOPROPELIDO (CHP)	SEINFRA	H	0,00262222	166,4400	0,4364
10625	GRADE DE DISCOS (CHI)	SEINFRA	H	0,00075556	2,7100	0,0020
10739	GRADE DE DISCOS (CHP)	SEINFRA	H	0,00368889	4,0800	0,0151
10756	MOTO NIVELADORA (CHP)	SEINFRA	H	0,00444444	218,3500	0,9704
10667	TRATOR DE PNEUS (CHI)	SEINFRA	H	0,00075556	27,3500	0,0207
10780	TRATOR DE PNEUS (CHP)	SEINFRA	H	0,00368889	97,4400	0,3594
TOTAL EQUIPAMENTO:						3,3199

MAO DE OBRA		FONTE	UNID	COEFICIENTE	PREÇO UNITÁRIO	TOTAL
12543	SERVENTE	SEINFRA	H	0,02222222	15,5500	0,3456
TOTAL MAO DE OBRA:						0,3456

SERVICO	FONTE	UNID	COEFICIENTE	PREÇO UNITÁRIO	TOTAL
---------	-------	------	-------------	----------------	-------

RELATÓRIO ANALÍTICO - COMPOSIÇÕES DE CUSTOS

	OBRA:	SERVIÇOS DE MANUTENÇÃO E RECUPERAÇÃO DE ESTRADAS VICINAIS NA LOCALIDADE DE ÁGUA BOA NO MUNICÍPIO DE PARAMOTI - CE	DATA:	15/06/2021		
	DESCRIÇÃO:	SERVIÇOS DE MANUTENÇÃO E RECUPERAÇÃO DE ESTRADAS VICINAIS NA LOCALIDADE DE ÁGUA BOA NO MUNICÍPIO DE PARAMOTI - CE	FONTE	VERSÃO	BDI: 26,85%	
	LOCAL:	PARAMOTI	SEINFRA	027.1 COM DESONERAÇÃO	HORA	83,85%
	CLIENTE:	PREFEITURA MUNICIPAL DE PARAMOTI	SINAPI	2021/07 COM DESON: F	REF	15/2021
	UNIDADES:	1 OUND	COMPOSIÇÕES PROPRIAS			
	VALOR POR UNIDADE:	R\$ 702.678,72	0,00%			
			0,00%			



ITEM	DESCRIÇÃO	FONTE	UNID	COEFICIENTE	PREÇO UNITÁRIO	TOTAL
C3160	DESMATAMENTO DE JAZIDA	SEINFRA	M2	1,00000000	0,3600	0,3600
C3211	ESCAVAÇÃO E CARGA DE MATERIAL DE JAZIDA	SEINFRA	M3	1,26700000	4,1400	5,2454
C3218	EXPURGO DE JAZIDA	SEINFRA	M3	0,20000000	3,1400	0,6280
TOTAL SERVIÇO:						6,2334

VALOR:	9,90
VALOR SEM ENCARGOS:	8,78
VALOR ENCARGOS (83.85%):	1,12
VALOR BDI (26.85%):	2,66
VALOR COM BDI:	12,56

4.2. C0710 - CARGA MECANIZADA DE TERRA EM CAMINHÃO BASCULANTE (M3)

EQUIPAMENTO		FONTE	UNID	COEFICIENTE	PREÇO UNITÁRIO	TOTAL
10690	CAMINHÃO BASCULANTE 6 M3 (CHP)	SEINFRA	H	0,00980000	129,6600	1,2707
10708	CARREGADEIRA DE PNEUS HP 111 (CHP)	SEINFRA	H	0,00980000	167,6000	1,6425
TOTAL EQUIPAMENTO:						2,9132

MAO DE OBRA		FONTE	UNID	COEFICIENTE	PREÇO UNITÁRIO	TOTAL
12543	SERVENTE	SEINFRA	H	0,01960000	15,5500	0,3048
TOTAL MAO DE OBRA:						0,3048

VALOR:	3,22
VALOR SEM ENCARGOS:	2,75
VALOR ENCARGOS (83.85%):	0,47
VALOR BDI (26.85%):	0,86
VALOR COM BDI:	4,08

4.3. C2987 - COMPLEMENTAÇÃO DE TRANSPORTE EM CAMINHÃO BASCULANTE (M3xKM)

EQUIPAMENTO		FONTE	UNID	COEFICIENTE	PREÇO UNITÁRIO	TOTAL
10688	CAMINHÃO BASCULANTE 12 M3 (CHP)	SEINFRA	H	0,00636943	157,3200	1,0020
TOTAL EQUIPAMENTO:						1,0020

VALOR:	1,00
VALOR SEM ENCARGOS:	0,92
VALOR ENCARGOS (83.85%):	0,08
VALOR BDI (26.85%):	0,27
VALOR COM BDI:	1,27

5.1. C2789 - ESCAVAÇÃO MECÂNICA SOLO DE 1A CAT. PROF. ATÉ 2.00m (M3)

EQUIPAMENTO		FONTE	UNID	COEFICIENTE	PREÇO UNITÁRIO	TOTAL
10765	RETRO ESCAVADEIRA DE PNEUS (CHP)	SEINFRA	H	0,05500000	104,1200	5,7266
TOTAL EQUIPAMENTO:						5,7266

MAO DE OBRA		FONTE	UNID	COEFICIENTE	PREÇO UNITÁRIO	TOTAL
12543	SERVENTE	SEINFRA	H	0,11000000	15,5500	1,7105

RELATÓRIO ANALÍTICO - COMPOSIÇÕES DE CUSTOS

	OBRA:	SERVIÇOS DE MANUTENÇÃO E RECUPERAÇÃO DE ESTRADAS VICINAIS NA LOCALIDADE DE ÁGUA BOA NO MUNICÍPIO DE PARAMOTI - CE	DATA: 15/06/2021	BDI: 26.85%
	DESCRIÇÃO:	SERVIÇOS DE MANUTENÇÃO E RECUPERAÇÃO DE ESTRADAS VICINAIS NA LOCALIDADE DE ÁGUA BOA NO MUNICÍPIO DE PARAMOTI - CE	FONTE:	VERSÃO:
	LOCAL:	PARAMOTI	SINAPI:	HORA:
	CLIENTE:	PREFEITURA MUNICIPAL DE PARAMOTI		MES:
	UNIDADES:	1 OUND		
	VALOR POR UNIDADE:	R\$ 702.678,72		



TOTAL MAO DE OBRA:	1,7105
VALOR:	7,44
VALOR SEM ENCARGOS:	5,53
VALOR ENCARGOS (83.85%):	1,91
VALOR BDI (26.85%):	2,00
VALOR COM BDI:	9,44

5.2. C0329 - ATERRO C/COMPACTAÇÃO MECÂNICA E CONTROLE, MAT. PRODUZIDO (S/TRANSP.) (M3)

EQUIPAMENTO		FONTE	UNID	COEFICIENTE	PREÇO UNITÁRIO	TOTAL
10706	CAMINHÃO TANQUE 6.000 l (CHP)	SEINFRA	H	0.03500000	134.8400	4,7194
10725	COMPACTADOR DE PLACA VIBRATÓRIA HP 7 (CHP)	SEINFRA	H	0.03500000	42,1600	1,4756
TOTAL EQUIPAMENTO:						6,1950

MAO DE OBRA		FONTE	UNID	COEFICIENTE	PREÇO UNITÁRIO	TOTAL
12543	SERVENTE	SEINFRA	H	1,05000000	15,5500	16,3275
TOTAL MAO DE OBRA:						16,3275

SERVICO		FONTE	UNID	COEFICIENTE	PREÇO UNITÁRIO	TOTAL
C3129	AREIA DE CAMPO - EXTRAÇÃO	SEINFRA	M3	1,10000000	3,9800	4,3780
TOTAL SERVICO:						4,3780

VALOR:	26,90
VALOR SEM ENCARGOS:	15,08
VALOR ENCARGOS (83.85%):	11,82
VALOR BDI (26.85%):	7,22
VALOR COM BDI:	34,12

5.3. C0440 - BOCA DE BUEIRO TRIPLO TUBULAR D=100cm (UN)

SERVICO		FONTE	UNID	COEFICIENTE	PREÇO UNITÁRIO	TOTAL
C0057	ALVENARIA DE PEDRA ARGAMASSADA (TRAÇO 1:4) C/AGREGADOS PRODUZIDOS (S/TRANSP)	SEINFRA	M3	7,60700000	366,0800	2.784,7706
C1402	FORMA PLANA CHAPA COMPENSADA RESINHADA, ESP = 10mm P/GALERIA E BUEIROS CAPEADOS	SEINFRA	M2	24,54000000	58,5600	1.437,0624
TOTAL SERVICO:						4.221,8330

VALOR:	4.221,88
VALOR SEM ENCARGOS:	2.224,47
VALOR ENCARGOS (83.85%):	1.997,41
VALOR BDI (26.85%):	1.133,57
VALOR COM BDI:	5.355,45

5.4. C0104 - AQUISIÇÃO, ASSENT. E REJUNT. DE TUBO DE CONCRETO ARMADO D= 100cm (M)

EQUIPAMENTO		FONTE	UNID	COEFICIENTE	PREÇO UNITÁRIO	TOTAL
10746	GUINDASTE HIDRÁULICO SOBRE PNEUS HP 45 (CHP)	SEINFRA	H	0,13600000	95,3300	12,9649
TOTAL EQUIPAMENTO:						12,9649

RELATÓRIO ANALÍTICO - COMPOSIÇÕES DE CUSTO						
	OBRA:	SERVIÇOS DE MANUTENÇÃO E RECUPERAÇÃO DE ESTRADAS VICINAIS NA LOCALIDADE DE ÁGUA BOA NO MUNICÍPIO DE PARAMOTI - CE	DATA:	15/06/2021	BDI:	26,85%
	DESCRIÇÃO:	SERVIÇOS DE MANUTENÇÃO E RECUPERAÇÃO DE ESTRADAS VICINAIS NA LOCALIDADE DE ÁGUA BOA NO MUNICÍPIO DE PARAMOTI - CE	FONTE:	VERSÃO:	HORA:	83,85%
	LOCAL:	PARAMOTI	SEINFRA:	027.1 COM DESONER.	15/06/2021	0,00%
	CLIENTE:	PREFEITURA MUNICIPAL DE PARAMOTI	SINAPI:	2021/07 COM DESONER.	09/2021	0,00%
	UNIDADES:	1 OUND	COMPOSIÇÕES PR			
	VALOR POR UNIDADE:	RS 702.678,72				

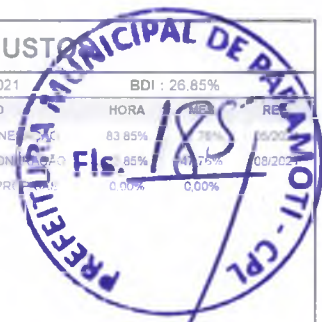

MAO DE OBRA		FONTE	UNID	COEFICIENTE	PREÇO UNITÁRIO	TOTAL
I2391	PEDREIRO	SEINFRA	H	1,40000000	20,7700	29,0780
I2543	SERVENTE	SEINFRA	H	1,55000000	15,5500	24,1025
TOTAL MAO DE OBRA:						53,1805

MATERIAL		FONTE	UNID	COEFICIENTE	PREÇO UNITÁRIO	TOTAL
I0109	AREIA MEDIA	SEINFRA	M3	0,01820000	67,5000	1,2285
I0805	CIMENTO PORTLAND	SEINFRA	KG	7,29000000	0,5600	4,0824
I2183	TUBO CONCRETO ARMADO. CLASSE PA-1, DN=1000MM (NBR 8890:2018)	SEINFRA	M	1,02000000	229,0700	233,6514
TOTAL MATERIAL:						238,9623

VALOR:	305,11
VALOR SEM ENCARGOS:	270,05
VALOR ENCARGOS (83,86%):	35,06
VALOR BDI (26,85%):	81,92
VALOR COM BDI:	387,03

6.1. C0104 - AQUISIÇÃO, ASSENT. E REJUNT. DE TUBO DE CONCRETO ARMADO D= 100cm (M)

EQUIPAMENTO		FONTE	UNID	COEFICIENTE	PREÇO UNITÁRIO	TOTAL
I0746	GUINDASTE HIDRÁULICO SOBRE PNEUS HP 45 (CHP)	SEINFRA	H	0,13600000	95,3300	12,9649
TOTAL EQUIPAMENTO:						12,9649

MAO DE OBRA		FONTE	UNID	COEFICIENTE	PREÇO UNITÁRIO	TOTAL
I2391	PEDREIRO	SEINFRA	H	1,40000000	20,7700	29,0780
I2543	SERVENTE	SEINFRA	H	1,55000000	15,5500	24,1025
TOTAL MAO DE OBRA:						53,1805

MATERIAL		FONTE	UNID	COEFICIENTE	PREÇO UNITÁRIO	TOTAL
I0109	AREIA MEDIA	SEINFRA	M3	0,01820000	67,5000	1,2285
I0805	CIMENTO PORTLAND	SEINFRA	KG	7,29000000	0,5600	4,0824
I2183	TUBO CONCRETO ARMADO. CLASSE PA-1, DN=1000MM (NBR 8890:2018)	SEINFRA	M	1,02000000	229,0700	233,6514
TOTAL MATERIAL:						238,9623



VALOR:	305,11
VALOR SEM ENCARGOS:	270,05
VALOR ENCARGOS (83,86%):	35,06
VALOR BDI (26,85%):	81,92
VALOR COM BDI:	387,03

6.2. C2784 - ESCAVAÇÃO MANUAL SOLO DE 1A.CAT. PROF. ATÉ 1.50m (M3)

MAO DE OBRA		FONTE	UNID	COEFICIENTE	PREÇO UNITÁRIO	TOTAL
I2543	SERVENTE	SEINFRA	H	2,65000000	15,5500	41,2075
TOTAL MAO DE OBRA:						41,2075

VALOR:	41,21
--------	-------

RELATÓRIO ANALÍTICO - COMPOSIÇÕES DE CUSTO

	OBRA:	SERVIÇOS DE MANUTENÇÃO E RECUPERAÇÃO DE ESTRADAS VICINAIS NA LOCALIDADE DE ÁGUA BOA NO MUNICÍPIO DE PARAMOTI - CE	DATA: 15/06/2021	BDI: 26,85%
	DESCRIÇÃO:	SERVIÇOS DE MANUTENÇÃO E RECUPERAÇÃO DE ESTRADAS VICINAIS NA LOCALIDADE DE ÁGUA BOA NO MUNICÍPIO DE PARAMOTI - CE	FONTE:	VERSÃO:
	LOCAL:	PARAMOTI	SEINFRA	027.1 COM DESPESAS DE MANUTENÇÃO
	CLIENTE:	PREFEITURA MUNICIPAL DE PARAMOTI	SINAPI	2021/07 COM DESPESAS DE MANUTENÇÃO
	UNIDADES:	1 UNID	COMPOSIÇÕES DE CUSTO	
	VALOR POR UNIDADE:	R\$ 702.678,72		

VALOR SEM ENCARGOS:	14,55
VALOR ENCARGOS (83,85%):	26,66
VALOR BDI (26,85%):	11,06
VALOR COM BDI:	52,27

6.3. C0842 - CONCRETO PVIBR., FCK 20 MPa COM AGREGADO ADQUIRIDO (M3)

EQUIPAMENTO		FONTE	UNID	COEFICIENTE	PREÇO UNITÁRIO	TOTAL
10682	BETONEIRA ELÉTRICA 580L (CHP)	SEINFRA	H	0,71400000	22.3100	15.9293
TOTAL EQUIPAMENTO:						15,9293

MAO DE OBRA		FONTE	UNID	COEFICIENTE	PREÇO UNITÁRIO	TOTAL
12543	SERVENTE	SEINFRA	H	6,00000000	15.5500	93.3000
TOTAL MAO DE OBRA:						93,3000

MATERIAL		FONTE	UNID	COEFICIENTE	PREÇO UNITÁRIO	TOTAL
10109	AREIA MEDIA	SEINFRA	M3	0,85270000	67,5000	57,5573
10805	CIMENTO PORTLAND	SEINFRA	KG	336,00000000	0,5600	188,1600
11605	PEDRISCO	SEINFRA	M3	0,83600000	73,9000	61,7804
TOTAL MATERIAL:						307,4977

VALOR:	416,73
VALOR SEM ENCARGOS:	348,21
VALOR ENCARGOS (83,85%):	68,52
VALOR BDI (26,85%):	111,89
VALOR COM BDI:	528,62

6.4. C0217 - ARMADURA CA-60 FINA D=3,40 A 6,40mm (KG)

MAO DE OBRA		FONTE	UNID	COEFICIENTE	PREÇO UNITARIO	TOTAL
10040	AJUDANTE DE ARMADOR/FERREIRO	SEINFRA	H	0,07000000	16,7700	1,1739
10121	ARMADOR/FERREIRO	SEINFRA	H	0,07000000	20,7700	1,4539
TOTAL MAO DE OBRA:						2,6278

MATERIAL		FONTE	UNID	COEFICIENTE	PREÇO UNITÁRIO	TOTAL
10103	ARAME RECOZIDO N 18 BWG	SEINFRA	KG	0,02000000	10,0500	0,2010
10169	AÇO CA-60	SEINFRA	KG	1,15000000	8,2800	9,5220
TOTAL MATERIAL:						9,7230

VALOR:	12,35
VALOR SEM ENCARGOS:	10,75
VALOR ENCARGOS (83,85%):	1,60
VALOR BDI (26,85%):	3,32
VALOR COM BDI:	15,67

6.5. C1402 - FORMA PLANA CHAPA COMPENSADA RESINADA, ESP.= 10mm P/GALERIA E BUEIROS CAPEADOS (M2)

MAO DE OBRA		FONTE	UNID	COEFICIENTE	PREÇO UNITARIO	TOTAL
-------------	--	-------	------	-------------	----------------	-------



RELATÓRIO ANALÍTICO - COMPOSIÇÕES DE CUSTO



	OBRA:	SERVIÇOS DE MANUTENÇÃO E RECUPERAÇÃO DE ESTRADAS VICINAIS NA LOCALIDADE DE ÁGUA BOA NO MUNICÍPIO DE PARAMOTI - CE	DATA: 15/06/2023	BDI: 26,85%
	DESCRIÇÃO:	SERVIÇOS DE MANUTENÇÃO E RECUPERAÇÃO DE ESTRADAS VICINAIS NA LOCALIDADE DE ÁGUA BOA NO MUNICÍPIO DE PARAMOTI - CE	FONTE:	VERSÃO:
	LOCAL:	PARAMOTI	SEINFRA:	027 1 COM DESCRIÇÃO
	CLIENTE:	PREFEITURA MUNICIPAL DE PARAMOTI	SINAPI:	2021/07 COM DESCRIÇÃO
	UNIDADES:	1 OUND	COMPOSIÇÕES DE CUSTO:	
	VALOR POR UNIDADE:	R\$ 702.676,72		

I0041	AJUDANTE DE CARPINTEIRO	SEINFRA	H	1,20000000	16,7700	20,1240
I0498	CARPINTEIRO	SEINFRA	H	1,20000000	20,7700	24,9240
TOTAL MAO DE OBRA:						45,0480

MATERIAL	FONTE	UNID	COEFICIENTE	PREÇO UNITÁRIO	TOTAL
I0528	SEINFRA	M2	0,20000000	23,8100	4,7620
I1691	SEINFRA	M	0,43000000	12,6100	5,4223
I1728	SEINFRA	KG	0,20000000	13,8000	2,7600
I1846	SEINFRA	M	0,12000000	4,7400	0,5688
TOTAL MATERIAL:					13,5131

VALOR:	58,56
VALOR SEM ENCARGOS:	31,13
VALOR ENCARGOS (83.85%):	27,43
VALOR BDI (26.86%):	15,72
VALOR COM BDI:	74,28

6.6. C1604 - LANÇAMENTO E APLICAÇÃO DE CONCRETO S/ ELEVAÇÃO (M3)

MAO DE OBRA	FONTE	UNID	COEFICIENTE	PREÇO UNITÁRIO	TOTAL
I2391	SEINFRA	H	2,00000000	20,7700	41,5400
I2543	SEINFRA	H	6,00000000	15,5500	93,3000
TOTAL MAO DE OBRA:					134,8400

VALOR:	134,84
VALOR SEM ENCARGOS:	49,48
VALOR ENCARGOS (83.85%):	85,36
VALOR BDI (26.86%):	36,20
VALOR COM BDI:	171,04

6.7. I8685 - PERFIL METÁLICO "I" OU "H" (KG)



VALOR:	7,85
VALOR SEM ENCARGOS:	7,85
VALOR ENCARGOS:	0,00
VALOR BDI (16.00%):	1,18
VALOR COM BDI:	9,03

7.1. C1917 - PISO DE CONCRETO FCK=15MPa ESP.= 12cm, ARMADO C/TELA DE AÇO (M2)

EQUIPAMENTO	FONTE	UNID	COEFICIENTE	PREÇO UNITÁRIO	TOTAL
I0682	SEINFRA	H	0,08600000	22,3100	1,9187
TOTAL EQUIPAMENTO:					1,9187

MAO DE OBRA	FONTE	UNID	COEFICIENTE	PREÇO UNITÁRIO	TOTAL
I0121	SEINFRA	H	0,02000000	20,7700	0,4154
I2391	SEINFRA	H	0,25000000	20,7700	5,1925

RELATÓRIO ANALÍTICO - COMPOSIÇÕES DE CUSTOS

	OBRA:	SERVIÇOS DE MANUTENÇÃO E RECUPERAÇÃO DE ESTRADAS VICINAIS NA LOCALIDADE DE ÁGUA BOA NO MUNICÍPIO DE PARAMOTI - CE	DATA: 15/06/2021			
	DESCRIÇÃO:	SERVIÇOS DE MANUTENÇÃO E RECUPERAÇÃO DE ESTRADAS VICINAIS NA LOCALIDADE DE ÁGUA BOA NO MUNICÍPIO DE PARAMOTI - CE	FONTE	VERSÃO	HORA	MES
	LOCAL:	PARAMOTI	SEINFRA	027.1 COM DESONERAÇÃO	83,85%	47,75%
	CLIENTE:	PREFEITURA MUNICIPAL DE PARAMOTI	SINAPI	2021/07 COM DESONERAÇÃO	83,85%	47,75%
	UNIDADES:	1 OUND	COMPOSIÇÕES PRODUZIDAS			
	VALOR POR UNIDADE:	RS 702.678,72	0,00%			
						

I2543	SERVENTE	SEINFRA	H	1,95000000	15,5500	30,3225
TOTAL MAO DE OBRA:						35,9304

MATERIAL	FONTE	UNID	COEFICIENTE	PREÇO UNITÁRIO	TOTAL	
I0109	AREIA MEDIA	SEINFRA	M3	0,07470000	57,5000	5,0423
I0280	BRITA	SEINFRA	M3	0,16030000	76,1900	12,2133
I0805	CIMENTO PORTLAND	SEINFRA	KG	34,00000000	0,5600	19,0400
I1917	TABUA DE 1" - L = 12cm	SEINFRA	M	0,80000000	5,7600	4,6080
I2040	TELA SOLDADA EM AÇO CA-60 B FIO= 5,0MM MALHA 10 X 10 CM (3,11KG/M2)	SEINFRA	M2	1,00000000	21,5300	21,5300
TOTAL MATERIAL:					62,4336	

VALOR:	100,28
VALOR SEM ENCARGOS:	76,32
VALOR ENCARGOS (83.85%):	23,96
VALOR BDI (26.85%):	26,93
VALOR COM BDI:	127,21

7.2. C0354 - BALIZADOR EM PVC RÍGIDO D=3" C/ENCHIMENTO DE CONCRETO (UN)

EQUIPAMENTO	FONTE	UNID	COEFICIENTE	PREÇO UNITÁRIO	TOTAL	
I0704	CAMINHÃO C/CARROCERIA DE MADEIRA HP 92 (CHP)	SEINFRA	H	0,45000000	92,9100	41,8095
TOTAL EQUIPAMENTO:					41,8095	

MAO DE OBRA	FONTE	UNID	COEFICIENTE	PREÇO UNITÁRIO	TOTAL	
I2391	PEDREIRO	SEINFRA	H	0,50000000	20,7700	10,3850
I2543	SERVENTE	SEINFRA	H	1,00000000	15,5500	15,5500
TOTAL MAO DE OBRA:					25,9350	

MATERIAL	FONTE	UNID	COEFICIENTE	PREÇO UNITÁRIO	TOTAL	
I0157	AÇO CA-25	SEINFRA	KG	2,00000000	9,5100	19,0200
I2515	FITA REFLETIVA	SEINFRA	M2	0,01920000	273,1100	5,2437
I2222	TUBO PVC RÍGIDO ROSCÁVEL DE 3"	SEINFRA	M	1,00000000	75,2300	75,2300
TOTAL MATERIAL:					99,4937	

SERVICO	FONTE	UNID	COEFICIENTE	PREÇO UNITÁRIO	TOTAL	
C3268	CONCRETO P/VIBR., FCK=10MPa COM AGREGADO PRODUZIDO (S/TRANSP)	SEINFRA	M3	0,00500000	337,0800	1,6854
TOTAL SERVICO:					1,6854	

VALOR:	168,93
VALOR SEM ENCARGOS:	146,36
VALOR ENCARGOS (83.85%):	22,57
VALOR BDI (26.85%):	45,36
VALOR COM BDI:	214,29



RELATÓRIO ANALÍTICO - COMPOSIÇÕES PRÓPRIAS

	OBRA:	SERVIÇOS DE MANUTENÇÃO E RECUPERAÇÃO DE ESTRADAS VICINAIS NA LOCALIDADE DE ÁGUA BOA NO MUNICÍPIO DE PARAMOTI - CE	DATA : 15/06/2021	BDI : 26,85%
	DESCRIÇÃO:	SERVIÇOS DE MANUTENÇÃO E RECUPERAÇÃO DE ESTRADAS VICINAIS NA LOCALIDADE DE ÁGUA BOA NO MUNICÍPIO DE PARAMOTI - CE	FONTE	VERSÃO
	LOCAL:	PARAMOTI	SEINFRA	027.1 COM DESTINAÇÃO
	CLIENTE:	PREFEITURA MUNICIPAL DE PARAMOTI	SINAPI	2021/07 COM DESTINAÇÃO
	UNIDADES:	1 UND	COMPOSIÇÕES PRÓPRIAS	
	VALOR POR UNIDADE:	RS 702.678,72	Fls. 189	
			PREFEITURA MUNICIPAL DE PARAMOTI - CPM	

ADM PARA - ADMINISTRAÇÃO DE OBRA (%)

Código	Descrição	Unidade	Coeficiente	Preço	Total
18590	ENCARREGADO GERAL/MESTRE DE OBRA	HxMÉS	1,00	5.868,92	5.868,92
18584	ENGENHEIRO JÚNIOR	HxMÉS	0,10	14.514,46	1.451,45
TOTAL SIMPLES					7.320,37
TOTAL PARA				4 MESES	29.281,48
FRAÇÃO DE 100%					292,81
BDI:				26,85%	78,62
TOTAL GERAL					371,43



CRONOGRAMA FÍSICO-FINANCEIRO

 PARAMOTI	OBRA:	SERVIÇOS DE MANUTENÇÃO E RECUPERAÇÃO DE ESTRADAS VICINAIS NA LOCALIDADE DE AGUA BOA NO MUNICIPIO DE PARAMOTI - CE	DATA :	15/06/2021	BDI :	26,85%	
	DESCRIÇÃO:	SERVIÇOS DE MANUTENÇÃO E RECUPERAÇÃO DE ESTRADAS VICINAIS NA LOCALIDADE DE AGUA BOA NO MUNICIPIO DE PARAMOTI - CE	FONTE	VERSÃO	HORA	MES	DATA REF.
	LOCAL:	PARAMOTI	SEINFRA	027.1 COM DESONERAÇÃO	83,85%	47,76%	05/2021
	CLIENTE:	PREFEITURA MUNICIPAL DE PARAMOTI	SINAPI	2021/07 COM DESONERAÇÃO	83,85%	47,76%	08/2021
	UNIDADES:	1.0UND	COMPOSIÇÕES PRÓPRIAS				
	VALOR POR UNIDADE:	R\$ 702.678,72					

ITEM	DESCRIÇÃO	VALOR (R\$)	MÊS 1	MÊS 2	MÊS 3	MÊS 4	Total parcela
1	ADMINISTRAÇÃO DE OBRA	37.143,00	25,00 %	25,00 %	25,00 %	25,00 %	100,00 %
			9.285,75	9.285,75	9.285,75	9.285,75	37.143,00
2	SERVIÇOS PRELIMINARES	10.336,77	100,00 %				100,00 %
			10.336,77				10.336,77
3	TRECHO PRINCIPAL EST. 0 A EST. 567+12,28	503.880,43	15,00 %	30,00 %	30,00 %	25,00 %	100,00 %
			75.582,06	151.164,13	151.164,13	125.970,11	503.880,43
4	TRECHO SECUNDÁRIO EST. 0 A EST. 16 + 10,66	14.676,65			50,00 %	50,00 %	100,00 %
					7.338,33	7.338,32	14.676,65
5	BUEIROS	41.426,95			50,00 %	50,00 %	100,00 %
					20.713,48	20.713,47	41.426,95
6	BOCAS DE LOBO	66.774,96	20,00 %	40,00 %	20,00 %	20,00 %	100,00 %
			13.354,99	26.709,98	13.354,99	13.355,00	66.774,96
7	RECAPEAMENTO	28.439,96				100,00 %	100,00 %
						28.439,96	28.439,96
702.678,72			108.559,57	187.159,86	201.856,68	205.102,61	702.678,72
			108.559,57	295.719,43	497.576,11	702.678,72	

 Diego de Brito
 Engenheiro Civil
 CREA 51998-D / CE



COMPOSIÇÃO DO BDI		
OBRA:	SERVIÇOS DE MANUTENÇÃO E RECUPERAÇÃO DE ESTRADAS VICINAIS NA LOCALIDADE DE ÁGUA BOA NO MUNICÍPIO DE PARAMOTI - CE	DATA : 15/06/2021
DESCRIÇÃO:	SERVIÇOS DE MANUTENÇÃO E RECUPERAÇÃO DE ESTRADAS VICINAIS NA LOCALIDADE DE ÁGUA BOA NO MUNICÍPIO DE PARAMOTI - CE	BDI : 26,85%
LOCAL:	PARAMOTI	FONTE
CLIENTE:	PREFEITURA MUNICIPAL DE PARAMOTI	VERSÃO
UNIDADES:	1 OUND	HORA
VALOR POR UNIDADE:	R\$ 702.678,72	MES
		REF
		SEINFRA 027 1 COM DESONERAÇÃO 83,85% 47,76% 05/2021
		SINAPI 2021/07 COM DESONERAÇÃO 83,85% 47,76% 08/2021
		COMPOSIÇÕES PRÓPRIAS 0,00%



COD	DESCRIÇÃO	%
Benefício		
S + G	Garantia/seguros	0,32
L	Lucro	6,64
TOTAL		6,96

Despesas indiretas		
AC	Administração central	3,80
DF	Despesas financeiras	1,02
R	Riscos	0,50
TOTAL		5,32

I Impostos		
	COFINS	3,00
	ISS	3,00
	PIS	0,65
	CPRB	4,50
TOTAL		11,15

BDI = 26,85%

$$(1+AC+S+R+G)*(1+DF)*(1+L)/(1-I)-1$$

COMPOSIÇÃO DO BDI

	OBRA:	SERVIÇOS DE MANUTENÇÃO E RECUPERAÇÃO DE ESTRADAS VICINAIS NA LOCALIDADE DE ÁGUA BOA NO MUNICÍPIO DE PARAMOTI - CE	DATA : 15/06/2021	BDI : 26,85%
	DESCRIÇÃO:	SERVIÇOS DE MANUTENÇÃO E RECUPERAÇÃO DE ESTRADAS VICINAIS NA LOCALIDADE DE ÁGUA BOA NO MUNICÍPIO DE PARAMOTI - CE	FONTE	VERSÃO
	LOCAL:	PARAMOTI	SEINFRA	027 1 COM DESONERAÇÃO
	CLIENTE:	PREFEITURA MUNICIPAL DE PARAMOTI	SINAPI	2021/07 COM DESONERAÇÃO
	UNIDADES:	1 0UND	COMPOSIÇÕES PRECISAS	
	VALOR POR UNIDADE:	R\$ 702.678,72	Fis. <u>198</u>	
			HORA MES ANOS	



COD	DESCRIÇÃO	%
	Beneficio	
S + G	Garantia/seguros	0,30
L	Lucro	4,29
	TOTAL	4,59
	Despesas Indiretas	
AC	Administração central	4,49
DF	Despesas financeiras	0,85
R	Riscos	0,56
	TOTAL	5,90
	Impostos	
	COFINS	3,00
	ISS	0,00
	PIS	0,65
	TOTAL	3,65

BDI = 15,00%

$$(1+AC+S+R+G)*(1+DF)*(1+L)/(1-I)-1$$

TABELA DE ENCARGOS SOCIAIS

	OBRA:	SERVIÇOS DE MANUTENÇÃO E RECUPERAÇÃO DE ESTRADAS VICINAIS NA LOCALIDADE DE ÁGUA BOA NO MUNICÍPIO DE PARAMOTI - CE	DATA: 15/06/2021	IBDI: 26,85%
	DESCRIÇÃO:	SERVIÇOS DE MANUTENÇÃO E RECUPERAÇÃO DE ESTRADAS VICINAIS NA LOCALIDADE DE ÁGUA BOA NO MUNICÍPIO DE PARAMOTI - CE	FONTE:	VERSÃO:
	LOCAL:	PARAMOTI	SEINFRA:	027 - COM DESONERAÇÃO
	CLIENTE:	PREFEITURA MUNICIPAL DE PARAMOTI	SINAPI:	2021/07 COM DESONERAÇÃO
	UNIDADES:	1 OUND	COMPOSIÇÕES PRÓPRIAS	
	VALOR POR UNIDADE:	RS 702.678,72	HORA:	83,85%
			MES:	47,76%



COD	DESCRIÇÃO	HORA %	MÊS %
A	GRUPO A		
A1	INSS	0,00	0,00
A2	SESI	1,50	1,50
A3	SENAI	1,00	1,00
A4	INCRA	0,20	0,20
A5	SEBRAE	0,60	0,60
A6	Salário Educação	2,50	2,50
A7	Seguro Contra Acidentes de Trabalho	3,00	3,00
A8	FGTS	8,00	8,00
A9	SECONCI	0,00	0,00
TOTAL		16,80	16,80

B	GRUPO B		
B1	Repouso Semanal remunerado	17,84	0,00
B2	Feridos	3,71	0,00
B3	Auxílio - Enfermidade	0,87	0,67
B4	13º Salário	10,80	8,33
B5	Licença Paternidade	0,07	0,06
B6	Faltas Justificadas	0,72	0,56
B7	Dias de Chuvas	1,55	0,00
B8	Auxílio Acidente de Trabalho	0,11	0,08
B9	Férias Gozadas	8,71	6,73
B10	Salário Maternidade	0,03	0,03
TOTAL		44,41	16,46

C	GRUPO C		
C1	Aviso Prévio Indenizado	5,40	4,17
C2	Aviso Prévio Trabalhado	0,13	0,10
C3	Férias Indenizadas	4,85	3,75
C4	Depósito Rescisão Sem Justa Causa	3,90	3,01
C5	Indenização Adicional	0,45	0,35
TOTAL		14,73	11,38

D	GRUPO D		
D1	Reincidência de Grupo A sobre Grupo B	7,46	2,77
D2	Reincidência de Grupo A sobre Aviso Prévio Trabalhado e Reincidência do FGTS sobre Aviso Prévio Indenizado	0,45	0,35
TOTAL		7,91	3,12

Horista = 83,85%
Mensalista = 47,76%

A + B + C + D

 Diego de Souza
 Engenheiro Civil
 CREA 51988 D / CE

MEMORIAL DESCRITIVO		
	OBRA: SERVIÇOS DE MANUTENÇÃO E RECUPERAÇÃO DE ESTRADAS VICINAIS NA LOCALIDADE DE ÁGUA BOA NO MUNICÍPIO DE PARAMOTI - CE	DATA: 15/06/2021 BDI: 25,32%
DESCRIÇÃO:	SERVIÇOS DE MANUTENÇÃO E RECUPERAÇÃO DE ESTRADAS VICINAIS NA LOCALIDADE DE ÁGUA BOA NO MUNICÍPIO DE PARAMOTI - CE	FONTE: SEINFRA 027.1 COM DESONERAÇÃO 83,85% SINAPI 2021/07 COM DESONERAÇÃO 83,85% COMPOSIÇÕES PRÓPRIAS 0,00%
LOCAL:	PARAMOTI	VERSÃO: HORA 83,85% MES 19 REF. 08/2021
CLIENTE:	PREFEITURA MUNICIPAL DE PARAMOTI	Fls. 19
UNIDADES:	1.0UND	Diego de Brito Engenheiro Civil CREA 51998-D/CE
VALOR POR UNIDADE:	R\$ 702.678,72	

1. ADMINISTRAÇÃO DE OBRA

A Administração da obra se dará por profissional! Engenheiro Civil e encarregado mestre de obras.

1.1. COMP-50846747 - ADMINISTRAÇÃO DE OBRA (%)

2. SERVIÇOS PRELIMINARES

À área a ser implantada a rede, deverá ser toda limpa, onde possa ocorrer a fácil movimentação de veículos, e para a carga e descarga de materiais. A responsabilidade pelo transporte das aduelas de concreto, bem como por possíveis avarias que acontecerem, será de responsabilidade da empresa fornecedora dos mesmos, devendo ser eles entregues inteiros na obra, sem quaisquer marcas de quebras, ou afins.

2.1. C1937 - PLACAS PADRÃO DE OBRA (M2)

A empresa contratada para executar a obra deverá colocar uma PLACA PADRÃO DE OBRA em local visível e de fácil acesso. O modelo será fornecido pela Prefeitura Municipal ou pelo órgão financiador, e a dimensão deverá ser de 3,00 X 4,00 m.

2.2. C4992 - MOBILIZAÇÃO DE EQUIPAMENTOS EM CAVALO MECÂNICO C/ PRANCHA DE 3 EIXOS (KM)

Mobilização de máquinas e equipamentos

2.3. C4993 - DESMOBILIZAÇÃO DE EQUIPAMENTOS EM CAVALO MECÂNICO C/ PRANCHA DE 3 EIXOS (KM)

Desmobilização de máquinas e equipamentos

2.4. C3109 - ROÇADA MANUAL (HA)

Será executado Roçado Manual, procedimento de corte e retirada da vegetação de pequeno porte das Faixas laterais das estradas vicinais, visando tornar as áreas marginais livres de espécies daninha, dando-lhes melhor aspecto e condições de civilidade ao usuário da estrada e, ao mesmo tempo, evitar a ocorrência de incêndios e acidentes.

3. TRECHO PRINCIPAL EST. 0 A EST. 567+12,28

3.1. C3234 - REVESTIMENTO COM SOLO (PIÇARRA) (S/TRANSP) (M3)

A regularização do sub-leito deve ser executada de forma que garanta nivelamento ideal para o espalhamento do material adquirido em jazida, o que garantirá que não sejam executados aterros além do previsto na planilha orçamentária e no projeto básico.

3.2. C0710 - CARGA MECANIZADA DE TERRA EM CAMINHÃO BASCULANTE (M3)

A escavação de cortes será executada de conformidade com os elementos técnicos fornecidos no projeto de terraplenagem e constantes nas notas de serviço.

A escavação será precedida da execução dos serviços de desmatamento, destocamento e limpeza e se processará mediante a previsão da utilização adequada ou rejeição dos materiais extraídos. Assim, apenas serão transportados para constituição dos aterros, os materiais que, pela classificação e caracterização efetuadas nos cortes, sejam compatíveis com os especificados para a execução dos aterros. Caso constatada a conveniência técnica e econômica da reserva de materiais escavados em cortes, para a confecção de camadas superficiais dos aterros, será procedido o depósito.

MEMORIAL DESCRITIVO		
OBRA:	SERVIÇOS DE MANUTENÇÃO E RECUPERAÇÃO DE ESTRADAS VICINAIS NA LOCALIDADE DE ÁGUA BOA NO MUNICÍPIO DE PARAMOTI - CE	DATA : 15/06/2021
DESCRIÇÃO:	SERVIÇOS DE MANUTENÇÃO E RECUPERAÇÃO DE ESTRADAS VICINAIS NA LOCALIDADE DE ÁGUA BOA NO MUNICÍPIO DE PARAMOTI - CE	FONTE
LOCAL:	PARAMOTI	VERSÃO
CLIENTE:	PREFEITURA MUNICIPAL DE PARAMOTI	SEINFRA
UNIDADES:	1 UNID	SINAPI
VALOR POR UNIDADE:	R\$ 702.678,72	COMPENSAÇÃO



De acordo com o projeto topográfico, o terreno deverá ser aterrado com material oriundo de jazidas próximas à obra, ou seja, jazidas posicionadas nos arredores do empreendimento, com capacidade para suprir toda a necessidade de material. Deverá ainda o contratado arcar com as despesas de indenização de material retirado de jazida, sendo esse um dos itens abrangidos pelo orçamento básico.

Diego de Brito
Engenheiro Civil
CREA 51998-D / CE

3.3. C2987 - COMPLEMENTAÇÃO DE TRANSPORTE EM CAMINHÃO BASCULANTE (M3xKM)

O controle de execução das operações de corte será topográfico e deverá ser feito com cuidado especial, para que não se modifiquem as condições de inclinação dos taludes e se obtenham as cotas finais de plataforma previstas no projeto de terraplenagem. O acabamento quanto à declividade transversal e à inclinação dos taludes será verificado e deverá estar de acordo com o previsto no projeto de terraplenagem. As tolerâncias admitidas são as seguintes:
planialtimetricamente - até + 0,20 m, não se admitindo variação para menos; altimetricamente - até ± 0,05 m

4. TRECHO SECUNDÁRIO EST. 0 A EST. 16 + 10,66

4.1. C3234 - REVESTIMENTO COM SOLO (PIÇARRA) (S/TRANSP) (M3)

A regularização do sub-leito deve ser executada de forma que garanta nivelamento ideal para o espalhamento do material adquirido em jazida, o que garantirá que não sejam executados aterros além do previsto na planilha orçamentária e no projeto básico.

4.2. C0710 - CARGA MECANIZADA DE TERRA EM CAMINHÃO BASCULANTE (M3)

A escavação de cortes será executada de conformidade com os elementos técnicos fornecidos no projeto de terraplenagem e constantes nas notas de serviço. A escavação será precedida da execução dos serviços de desmatamento, destocamento e limpeza e se processará mediante a previsão da utilização adequada ou rejeição dos materiais extraídos. Assim, apenas serão transportados para constituição dos aterros, os materiais que, pela classificação e caracterização efetuadas nos cortes, sejam compatíveis com os especificados para a execução dos aterros. Caso constatada a conveniência técnica e econômica da reserva de materiais escavados em cortes, para a confecção de camadas superficiais dos aterros, será procedido o depósito. De acordo com o projeto topográfico, o terreno deverá ser aterrado com material oriundo de jazidas próximas à obra, ou seja, jazidas posicionadas nos arredores do empreendimento, com capacidade para suprir toda a necessidade de material. Deverá ainda o contratado arcar com as despesas de indenização de material retirado de jazida, sendo esse um dos itens abrangidos pelo orçamento básico.

4.3. C2987 - COMPLEMENTAÇÃO DE TRANSPORTE EM CAMINHÃO BASCULANTE (M3xKM)

O controle de execução das operações de corte será topográfico e deverá ser feito com cuidado especial, para que não se modifiquem as condições de inclinação dos taludes e se obtenham as cotas finais de plataforma previstas no projeto de terraplenagem. O acabamento quanto à declividade transversal e à inclinação dos taludes será verificado e deverá estar de acordo com o previsto no projeto de terraplenagem. As tolerâncias admitidas são as seguintes:
planialtimetricamente - até + 0,20 m, não se admitindo variação para menos; altimetricamente - até ± 0,05 m

5. BUEIROS

Deverão ser executadas cabeceiras de alvenaria de pedra, junto com a colocação de tubos de concreto, conforme descrito no projeto e nas especificações deste memorial descritivo.

MEMORIAL DESCRITIVO			
OBRA:	SERVIÇOS DE MANUTENÇÃO E RECUPERAÇÃO DE ESTRADAS VICINAIS NA LOCALIDADE DE ÁGUA BOA NO MUNICÍPIO DE PARAMOTI - CE	DATA : 15/06/2021	BDI : 25,32%
DESCRIÇÃO:	SERVIÇOS DE MANUTENÇÃO E RECUPERAÇÃO DE ESTRADAS VICINAIS NA LOCALIDADE DE ÁGUA BOA NO MUNICÍPIO DE PARAMOTI - CE	FONTE	VERSÃO
LOCAL:	PARAMOTI	SEINFRA	027 1 COM DESONERACAO
CLIENTE:	PREFEITURA MUNICIPAL DE PARAMOTI	SINAPI	2021/07 COM DESONERACAO
UNIDADES:	1 OUND	COMPOSIÇÕES PREC	0,00% 0,00%
VALOR POR UNIDADE:	R\$ 702.678,72	 Diego de Brito Engenheiro Civil CREMOPR/098-D-1-CE	



5.1. C2789 - ESCAVAÇÃO MECÂNICA SOLO DE 1A CAT. PROF. ATÉ 2.00m (M3)

A escavação será executada de acordo com o projeto e com a necessidade da obra, com dimensões compatíveis com as aduelas, onde em princípio, será adotada, como largura da vala, 1,5 vezes o diâmetro da aduela. Quando houver a necessidade de escoramento, a dimensão da vala será acrescida da espessura do escoramento utilizado. Na área de trabalho com máquinas, deverão permanecer apenas o operador e as pessoas autorizadas. A profundidade da vala será de acordo com o terreno existente, e com o diâmetro da aduelas, sendo esta escavada e que fique no mínimo uma camada suficiente para atender o projeto.

5.2. C0329 - ATERRO C/COMPACTAÇÃO MECÂNICA E CONTROLE, MAT. PRODUZIDO (S/TRANSP.) (M3)

Os materiais retirados das escavações devem estar livres de matérias orgânicas vegetação ou detritos para serem aproveitados nos aterros. Caso o volume do material escavado não seja suficiente para os aterros, deve-se fazer a complementação com empréstimo de material de boa qualidade. A execução do aterro deverá ser em camadas sucessivas de no máximo 30cm, as quais devem ser energeticamente compactadas com maço de 30Kg ou com compactador de solo (tipo sapo compactador), sendo constantemente umedecidas, de modo a serem evitadas infiltrações, fendas, trincas e desníveis por recalque de fundo.

5.3. C0440 - BOCA DE BUEIRO TRIPLO TUBULAR D=100cm (UN)

As bocas de bueiros podem ser executadas com alas retas ou esconsas. A esconsidade das alas é definida pelo ângulo formado entre o eixo longitudinal da ala e o eixo longitudinal do corpo do bueiro.

5.4. C0104 - AQUISIÇÃO, ASSENT. E REJUNT. DE TUBO DE CONCRETO ARMADO D= 100cm (M)

Usar Tubos de Concreto (manilha de diâmetro 0,80m para a rede de drenagem, conforme indicação em projeto. O fundo da escavação será regularizado e limpo, independente do equipamento utilizado o trecho final da escavação e o fundo de vala serão regularizados manualmente. As manilhas serão assentadas e rejuntadas com argamassa de cimento e areia no traço 1:3, devidamente alinhadas para evitar o efeito de ressalto hidráulicos.

6. BOCAS DE LOBO

6.1. C0104 - AQUISIÇÃO, ASSENT. E REJUNT. DE TUBO DE CONCRETO ARMADO D= 100cm (M)

Usar Tubos de Concreto (manilha de diâmetro 0,80m para a rede de drenagem, conforme indicação em projeto. O fundo da escavação será regularizado e limpo, independente do equipamento utilizado o trecho final da escavação e o fundo de vala serão regularizados manualmente. As manilhas serão assentadas e rejuntadas com argamassa de cimento e areia no traço 1:3, devidamente alinhadas para evitar o efeito de ressalto hidráulicos.

6.2. C2784 - ESCAVAÇÃO MANUAL SOLO DE 1A.CAT. PROF. ATÉ 1.50m (M3)

1. Conceito Escavação manual de valas em material de 1ª e 2ª categoria com profundidade até 2,0m. 2. Recomendações Antes de iniciar a escavação o executante deverá informar-se a respeito de galenas, canalizações e cabos, na área onde serão realizados os trabalhos. 3. Procedimentos de execução A escavação do solo e a retirada do material serão executados manualmente, obedecendo aos critérios de segurança recomendados. 4. Medição Para fins de recebimento, a unidade de medição é o metro cúbico (m3).

6.3. C0842 - CONCRETO P/VIBR., FCK 20 MPa COM AGREGADO ADQUIRIDO (M3)

As fundações dos pilares de sustentação da estrutura da cobertura, será executada em blocos de concreto FCK 20 mpa, com as dimensões indicadas no projeto do cálculo estrutural.

6.4. C0217 - ARMADURA CA-60 FINA D=3,40 A 6,40mm (KG)

Os coeficientes de consumo incluem corte, dobra e montagem da armadura nas fôrmas. As armações estruturais deverão ser executadas nas conformações das ABNT, observando-se estritamente o número, camadas, dobramentos, espaçamentos e bitola dos diversos tipos de barras retas e dobradas, fazendo-se perfeitas amarrações das armaduras, de maneira que sejam mantidas nas suas posições durante a concretagem.

MEMORIAL DESCRITIVO		
OBRA:	SERVIÇOS DE MANUTENÇÃO E RECUPERAÇÃO DE ESTRADAS VICINAIS NA LOCALIDADE DE AGUA BOA NO MUNICÍPIO DE PARAMOTI - CE	DATA : 15/06/2021 BDI : 25,32%
DESCRIÇÃO:	SERVIÇOS DE MANUTENÇÃO E RECUPERAÇÃO DE ESTRADAS VICINAIS NA LOCALIDADE DE AGUA BOA NO MUNICÍPIO DE PARAMOTI - CE	FONTE VERSÃO HORA SEINFRA 027 1 COM DESONERAC 81,85% 47 SINAPI 2021/07 COM DESONERAC 81,85% 47 COMPOSIÇÕES PR
LOCAL:	PARAMOTI	
CLIENTE:	PREFEITURA MUNICIPAL DE PARAMOTI	
UNIDADES:	1.0UND	
VALOR POR UNIDADE:	R\$ 702.678,72	



6.5. C1402 - FORMA PLANA CHAPA COMPENSADA RESINADA, ESP.= 10mm P/GALERIA E BUEIROS CAPEADOS (M2)

As formas deverão ter amarrações e os escoramentos necessários para não sofrerem deslocamento ou deformações quando do lançamento do concreto. Antes do lançamento do concreto as formas deverão ser limpas, molhadas e perfeitamente estanques, a fim de evitar a fuga da nata de cimento.

6.6. C1604 - LANÇAMENTO E APLICAÇÃO DE CONCRETO S/ ELEVAÇÃO (M3)

O concreto deverá ser lançado logo após o amassamento, não sendo permitido entre o fim deste e o do lançamento intervalo superior a uma hora. Se for utilizada agitação mecânica, esse prazo será contado a partir do fim da agitação. Com o uso de retardadores de pega o prazo poderá ser aumentado de acordo com as características do aditivo. Em nenhuma hipótese se fará o lançamento após o início da pega. Não será admitido o uso de concreto remisturado. Para os lançamentos que tenham de ser feitos a seco, em recinto sujeitos à penetração de água, deverão ser tomadas as precauções necessárias para que não haja água no local em que se lança o concreto nem possa o concreto fresco vir a ser por ela lavado. O concreto deverá ser lançado o mais próximo possível de sua posição final, evitando-se incrustação de argamassa nas paredes das formas e nas armaduras. Deverão ser tomadas precauções para manter a homogeneidade do concreto. A altura de queda livre não poderá ultrapassar 2,0 m. Para peças estreitas e altas o concreto deverá ser lançado por janelas abertas na parte lateral, ou por meio de funis ou trombas. Cuidados especiais deverão ser tomados quando o lançamento se der em meio ambiente com temperatura inferior a 10°C ou superior a 40°C. O concreto não deverá ser lançado sob chuva, salvo tomando-se cuidados especiais adequados e obtendo-se aprovação da Fiscalização. Não será admitido que a água da chuva venha aumentar o fator água/cimento da mistura, nem danificar o acabamento superficial. Antes do lançamento do concreto a água eventualmente existente nas escavações deverá ser removida. As formas deverão estar limpas, sem concreto velho ou sobras de material proveniente da montagem das formas e das armaduras.

6.7. I8685 - PERFIL METÁLICO "I" OU "H" (KG)

O Engenheiro executante poderá substituir os perfis que indicamos nos Documentos de PROJETO caso e de fato estejam em falta na praça. Sempre que ocorrer tal necessidade, os perfis deverão ser substituídos por outros, constituídos do mesmo material, e com estabilidade e resistência equivalentes às dos perfis iniciais. Em qualquer caso, a substituição de perfis deverá ser previamente submetida à aprovação da FISCALIZAÇÃO

7. RECAPEAMENTO

7.1. C1917 - PISO DE CONCRETO FCK=15MPa ESP.= 12cm, ARMADO C/TELA DE AÇO (M2)

O concreto consistirá na mistura de cimento Portland, agregados e água. O concreto para fins estruturais deverá ser dosado experimentalmente a partir da tensão característica estabelecida no projeto, do tipo de controle do concreto e das características físicas dos materiais componentes. O executante não poderá alterar essa dosagem sem autorização expressa da fiscalização, devendo adotar as medidas necessárias a sua manutenção. Serão consideradas também na dosagem dos concretos, as condições peculiares como impermeabilização, resistência ao desgaste, ação de águas agressivas, aspectos das superfícies, condições de colocação, etc. A operação de medida dos materiais componentes do traço deverá, sempre que possível, ser realizada "em peso", em instalações gravimétricas, automáticas ou de comando manual, prévia e corretamente aferida. Quando a dosagem de concreto for por processo volumétrico, deverão ser empregados caixotes de madeira ou de metal, de dimensões corretas, indeformáveis pelo uso, e, corretamente identificados em obediência ao traço fixado. Quanto à operação de enchimento dos caixotes, o material não poderá ultrapassar o plano da borda, não sendo permitida, em hipótese alguma, a formação de abaulamentos, para o que deverá ser procedido sistematicamente o arrastamento das superfícies finais. Atenção especial deverá ser dada a medição da água de amassamento, devendo ser previsto dispositivo de medida capaz de garantir a medição do volume de água com erro inferior a 3% do fixado na dosagem.

7.2. C0354 - BALIZADOR EM PVC RÍGIDO D=3" C/ ENCHIMENTO DE CONCRETO (UN)

MEMORIAL DESCRITIVO			
OBRA:	SERVIÇOS DE MANUTENÇÃO E RECUPERAÇÃO DE ESTRADAS VICINAIS NA LOCALIDADE DE AGUA BOA NO MUNICIPIO DE PARAMOTI - CE	DATA : 15/06/202	BDI 22,53%
DESCRIÇÃO:	SERVIÇOS DE MANUTENÇÃO E RECUPERAÇÃO DE ESTRADAS VICINAIS NA LOCALIDADE DE AGUA BOA NO MUNICIPIO DE PARAMOTI - CE	FONTE	VERSÃO
		SEINFRA	027.1 COM DESONERACAO
LOCAL:	PARAMOTI	SINAPI	2021/07 COM DESONERACAO
CLIENTE:	PREFEITURA MUNICIPAL DE PARAMOTI	COMPOSIÇÕES PRO	0,00%
UNIDADES:	1.0UND		
VALOR POR UNIDADE:	R\$ 702.678,72		



Os balisadores deverão seguir conforme projeto o concreto consistirá na mistura de cimento Portland, agregados e água. O concreto para fins estruturais deverá ser dosado experimentalmente a partir da tensão característica estabelecida no projeto, do tipo de controle do concreto e das características físicas dos materiais componentes. O executante não poderá alterar essa dosagem sem autorização expressa da fiscalização, devendo adotar as medidas necessárias a sua manutenção.

Diego Jc Brito
Engenheiro Civil
CREA 51998-D / CE



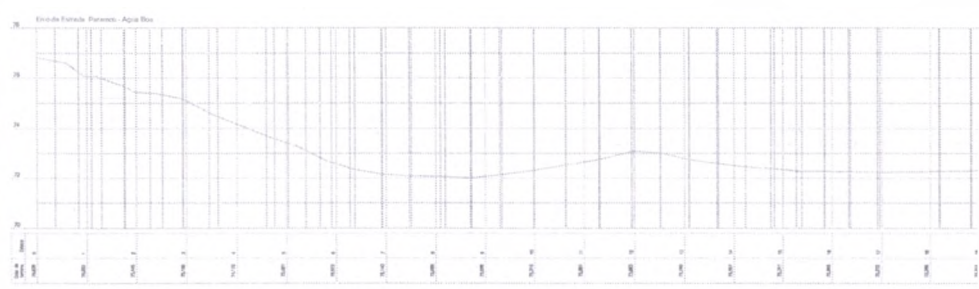
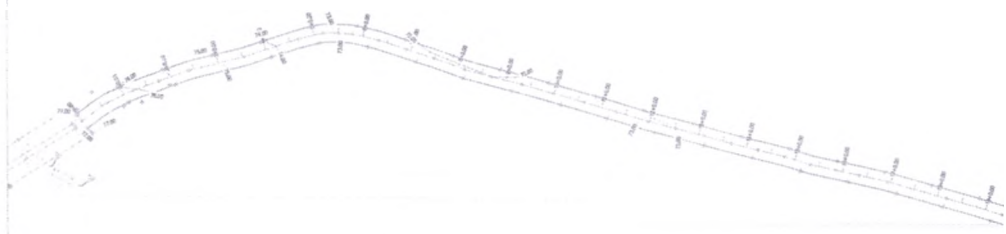



0 5000 10000

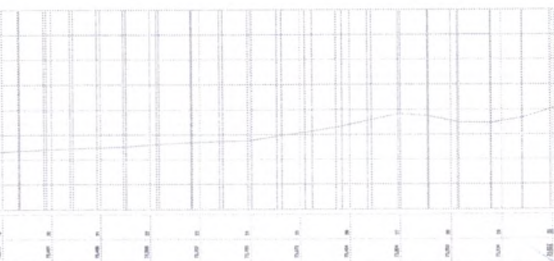
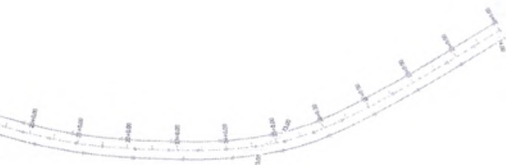

Engenheiro Civil
CBO 21.956-10/03

PREFEITURA MUNICIPAL DE PARAMOTI - SEC. DE INFRAESTRUTURA

PROPOSTA DE SERVIÇO DE TOPOGRAFIA PARA ELABORAÇÃO DO PROJETO
HORIZONTAL E PERFIL LONGITUDINAL DA ESTRADA VIAL QUE LIGA A
MUNICÍPIO DE PARAMOTI A LOCALIDADE DE AGUA BOA, ZONA RURAL DE PARAMOTI.

ZONA RURAL - PARAMOTI / CE

1.0. LEVANTAMENTO PLANOIMÉTRICO
2.0. PERFIL LONGITUDINAL



PARAMOTI

01/19



Escala: 1:1000

Estación	Altimetría (m)	Observaciones
0+00		
0+05		
0+10		
0+15		
0+20		
0+25		
0+30		
0+35		
0+40		
0+45		
0+50		

PREFEITURA MUNICIPAL DE PARAMOTI - CP1
 Fls. 200
 02/19

MUNICÍPIO DE PARAMOTI - CP1
 ZONA RURAL - PARAMOTI/CE
 1.0. LEVANTAMENTO PLANIMÉTRICO
 2.0. TERRELO LOCALIZADOR

MUNICÍPIO DE PARAMOTI - CP1
 ZONA RURAL - PARAMOTI/CE
 1.0. LEVANTAMENTO PLANIMÉTRICO
 2.0. TERRELO LOCALIZADOR



DEPARTAMENTO MUNICIPAL DE MANUTENÇÃO - SEC. DE INFRAESTRUTURA
DIRETORIA DE SERVIÇOS E LOGÍSTICA PARA ELABORAÇÃO DE PROJETOS DE OBRAS
DE OBRAS DE INFRAESTRUTURA
MUNICÍPIO DE PARAMOTI LOCALIDADE DE PARÁBORA, ZONA RURAL LE
ESTADO DO RIO GRANDE DO SUL

PROJETO DE PROPOSTA PARA A CONSTRUÇÃO DE UM TERMO DE SERVIÇOS PARA O ELABORAR O PROJETO DE OBRAS DE INFRAESTRUTURA - ZONA RURAL LE, LOCALIDADE DE PARÁBORA, ZONA RURAL LE, MUNICÍPIO DE PARAMOTI - RJ, ESTADO DO RIO GRANDE DO SUL. PROJETO DE OBRAS DE INFRAESTRUTURA - ZONA RURAL LE, LOCALIDADE DE PARÁBORA, ZONA RURAL LE, MUNICÍPIO DE PARAMOTI - RJ, ESTADO DO RIO GRANDE DO SUL. PROJETO DE OBRAS DE INFRAESTRUTURA - ZONA RURAL LE, LOCALIDADE DE PARÁBORA, ZONA RURAL LE, MUNICÍPIO DE PARAMOTI - RJ, ESTADO DO RIO GRANDE DO SUL.

PROJETO DE OBRAS DE INFRAESTRUTURA - ZONA RURAL LE, LOCALIDADE DE PARÁBORA, ZONA RURAL LE, MUNICÍPIO DE PARAMOTI - RJ, ESTADO DO RIO GRANDE DO SUL.



Foto do Estado Paramoti - 2023

1	2	3	4	5	6	7	8	9	10	11	12	13	14	15	16	17	18	19	20	21	22	23	24	25	26	27	28	29	30	31	32	33	34	35	36	37	38	39	40	41	42	43	44	45	46	47	48	49	50	51	52	53	54	55	56	57	58	59	60	61	62	63	64	65	66	67	68	69	70	71	72	73	74	75	76	77	78	79	80	81	82	83	84	85	86	87	88	89	90	91	92	93	94	95	96	97	98	99	100
---	---	---	---	---	---	---	---	---	----	----	----	----	----	----	----	----	----	----	----	----	----	----	----	----	----	----	----	----	----	----	----	----	----	----	----	----	----	----	----	----	----	----	----	----	----	----	----	----	----	----	----	----	----	----	----	----	----	----	----	----	----	----	----	----	----	----	----	----	----	----	----	----	----	----	----	----	----	----	----	----	----	----	----	----	----	----	----	----	----	----	----	----	----	----	----	----	----	----	-----

04/19



2.0 PERRE LONGITUDINAL

1.0 LEVANTAMENTO PLANIMÉTRICO

ZONA RURAL - PARAMOTI

DATA 2019-07-19

Impressão em papel

Impressão em papel

Impressão em papel

Impressão em papel

Impressão em papel

Impressão em papel

Impressão em papel

Impressão em papel

Impressão em papel

Impressão em papel

Impressão em papel

Impressão em papel

Impressão em papel

Impressão em papel

Impressão em papel

Impressão em papel

Impressão em papel

Impressão em papel

Impressão em papel

Impressão em papel

Impressão em papel

Impressão em papel

Impressão em papel

Impressão em papel

Impressão em papel

Impressão em papel

Impressão em papel

Impressão em papel

Impressão em papel

Impressão em papel

Impressão em papel

Handwritten scribble in blue ink in the top right corner.

1	2	3	4	5	6	7	8	9	10	11	12	13	14	15	16	17	18	19	20	21	22	23	24	25	26	27	28	29	30	31	32	33	34	35	36	37	38	39	40	

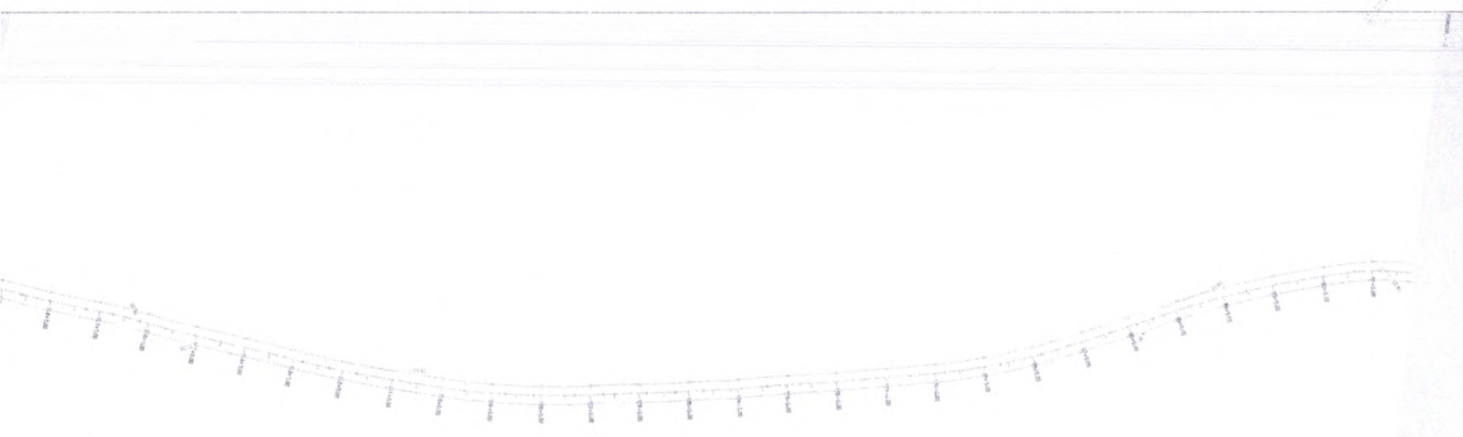



Gráfico Estado tensiones - Agua Doce



[Handwritten signature]

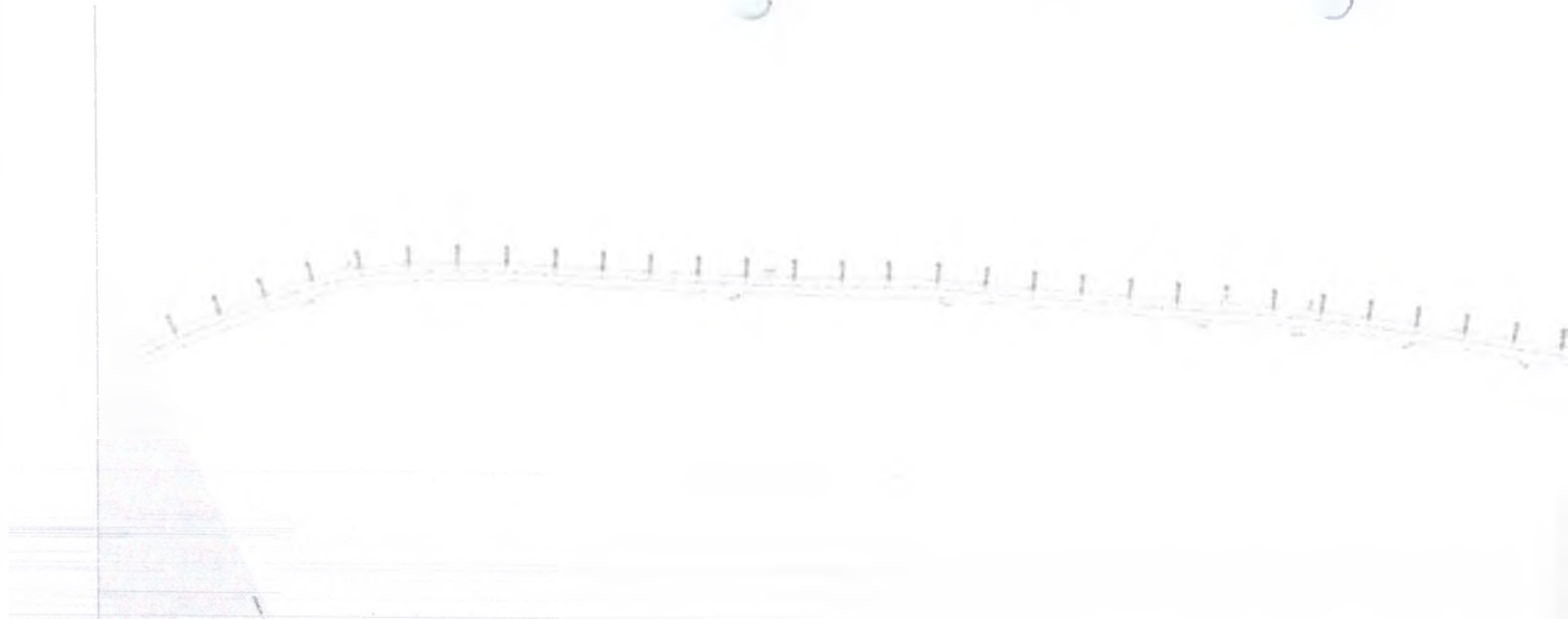
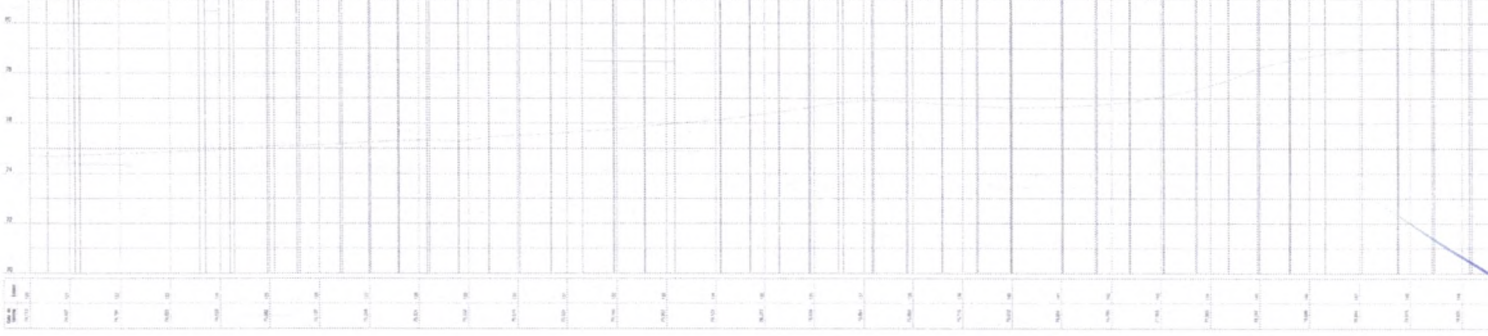

UNIDADE FUNDADA

Eng.º Civil
Escrição Civil
131.1.1999-D-1.1

PREFEITURA MUNICIPAL DE PARAMOTI - SEC. DE INFRAESTRUTURA		
CONTRATAÇÃO DE SERVIÇO DE TOPOGRAFIA PARA ELABORAÇÃO DO TRAÇADO HORIZONTAL E PERFIL LONGITUDINAL DA ESTRADA VICINAL QUE LIGA A SEDE DO MUNICÍPIO DE PARAMOTI LOCALIDADE DE FLORES BOA, ZONA RURAL DE PARAMOTI		
NOME:	PARAMOTI	
ENDEREÇO:	ZONA RURAL - PARAMOTI / CE	
OBJETO:	1.0. LEVANTAMENTO PLANIALTIMÉTRICO.	GILDERLAN SOARES
	2.0. PERFIL LONGITUDINAL.	
		PLANTA

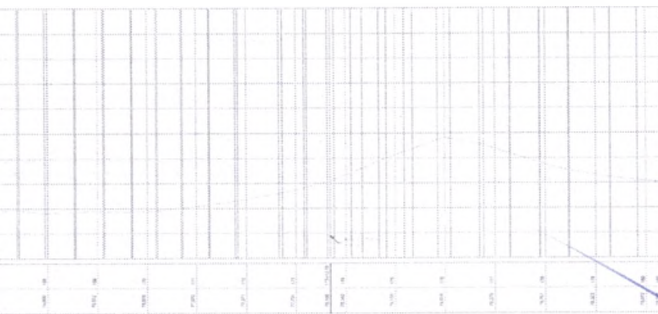
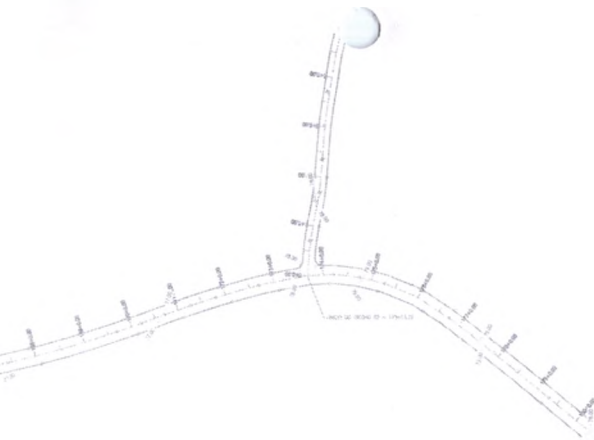



Table with multiple columns and rows, likely a data table or a schedule. The table is oriented vertically on the page. The columns are labeled with numbers 1 through 10. The rows are labeled with letters A through J. The table contains various data points, possibly representing a schedule or a list of items.

	1	2	3	4	5	6	7	8	9	10
A										
B										
C										
D										
E										
F										
G										
H										
I										
J										





PREFEITURA MUNICIPAL DE PARAMOTI - SEC. DE INFRAESTRUTURA
 CONTRATAÇÃO DE SERVIÇO DE TOPOGRAFIA PARA ELABORAÇÃO DO TRILHADO
 HORIZONTAL E PERFIL LONGITUDINAL DE ESTRADA VIAL QUE LIGA A RUA DO
 MUNICÍPIO DE PARAMOTI ÀS RUAS DE LAGIM BOA, ZONA RURAL DE PARAMOTI.

MUNICÍPIO DE PARAMOTI - CE
 ZONA RURAL - PARAMOTI / CE
 1.0. LEVANTAMENTO PLANIMÉTRICO.
 2.0. PERFIL LONGITUDINAL.

06/19

PREFEITURA MUNICIPAL DE PARAMOTI - CE
 FISC. 204

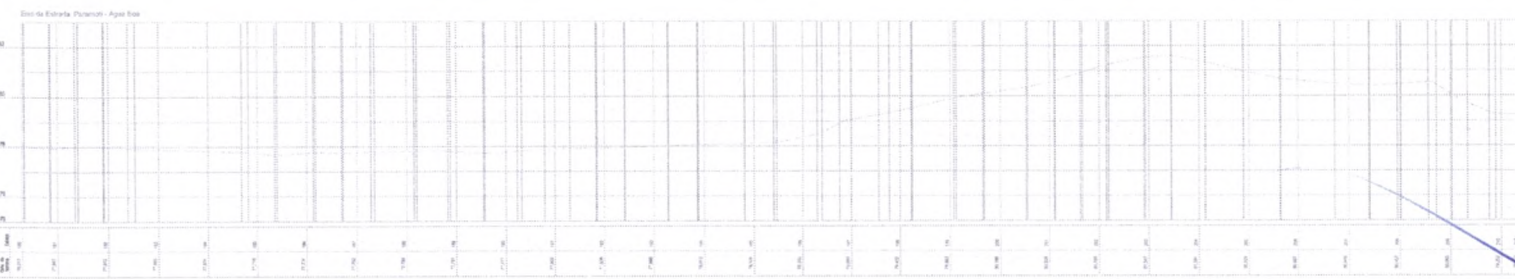
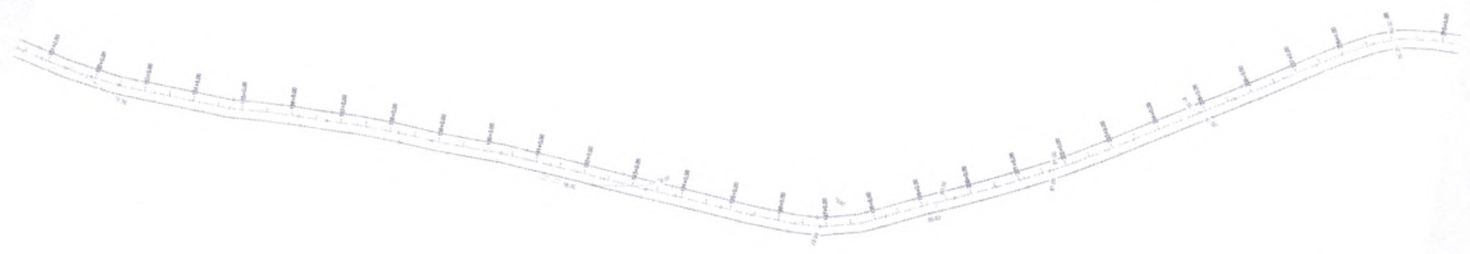

Projeto: [illegible]
Estrada: [illegible]
Cidade: [illegible]

PREFEITURA MUNICIPAL DE PARAMOTI - SEC. DE INFRAESTRUTURA

COORDENADOR DO SERVIÇO DE TOPOGRAFIA PARA A ABRILHACÃO DO TRACADO: [illegible]
HORIZONTAL, ENCLIVAMENTO, LONGITUDINAL E ESTRADA VICINAL QUE LIGA A SEDE DO MUNICÍPIO DE PARAMOTI À LOCALIDADE DE ÁGUA BOA, ZONA RURAL DE PARAMOTI - CE.

PROJETO: [illegible]
ZONA RURAL - PARAMOTI / CE
PROJETO: [illegible]
E.O. LEVANTAMENTO PLANIMÉTRICO E
Z.O. PERFIL LONGITUDINAL

PARAMOTI - CE
GILBERTO SOARES

PREFEITURA MUNICIPAL DE PARAMOTI - CE
Fig. 205

19

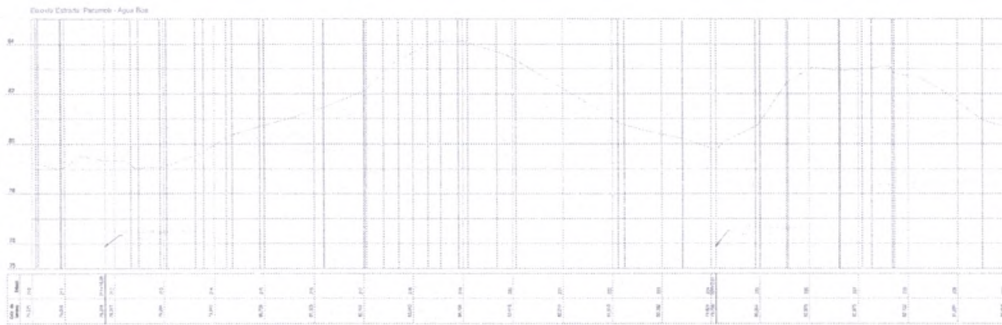
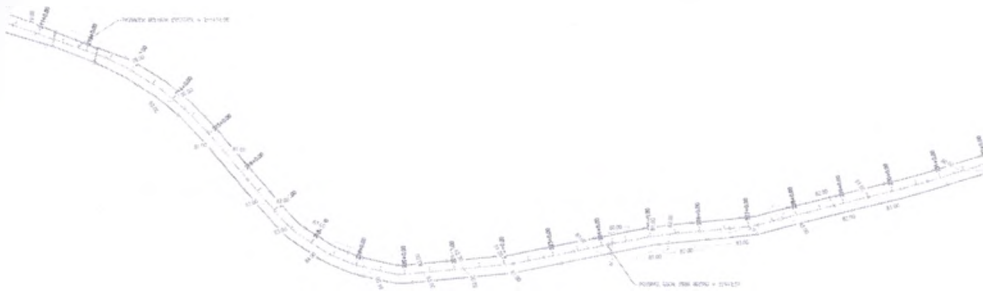

[Handwritten signature]

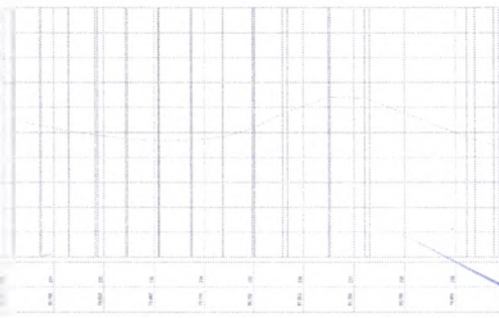
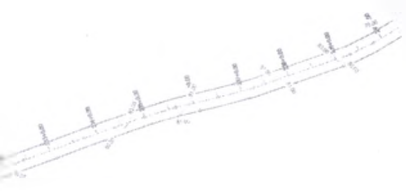

PREFEITURA MUNICIPAL DE PARAMOTI - CE	
FIS. 208	
PARA	
Município de Paramoti, Estado de Ceará. Rua da Constituição, nº 204, Centro.	
DATA: _____ LOCAL: _____ HORARIO: _____	N.º DA PLANILHA: _____ N.º DA FOLHA: _____ N.º DO BOMBALEIO: _____
LOCAL: ZONA RURAL - PARAMOTI / CE	
OBJETO: 1.0. LEVANTAMENTO PLANALTIMETRICO 2.0. PERFIL LONGITUDINAL	
Assinatura: _____ Nome: _____	
Pagina 08 / 19	



Table with multiple columns and rows, containing numerical data and a vertical scale on the right side.

Handwritten signature or scribble at the bottom right.

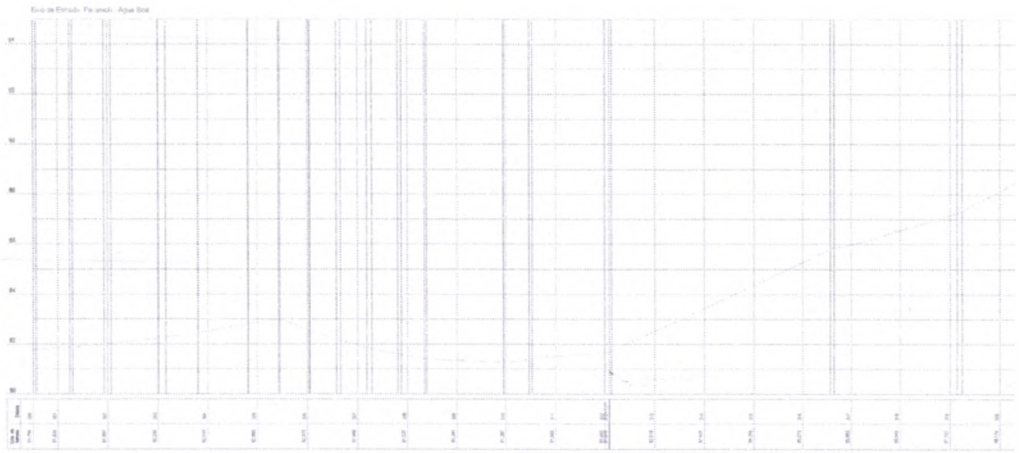
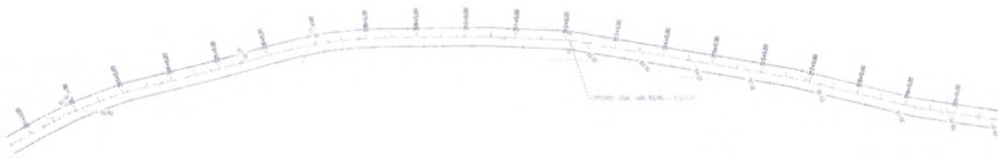



Esc. 1:5000 12/000

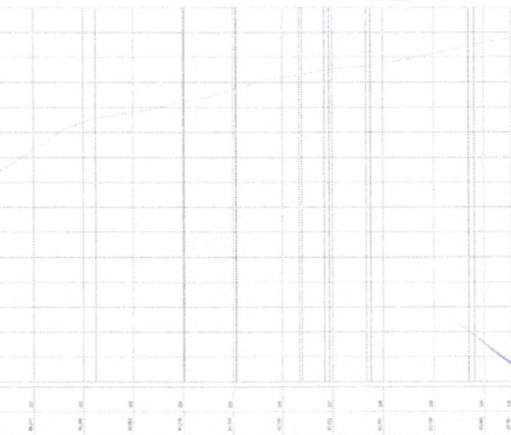

PROPOSTA E CONCLUSÃO

TRAÇADO DE LIG. RURAIS
PROPOSTA DE LIG. RURAIS
NO A. SUDOESTE, E.T.C.

PREFEITURA MUNICIPAL DE PARAMOTI - SEC. DE INFRAESTRUTURA
RUA DE BRASÃO, 100 - CENTRO - CEP. 63.200-000 - PARAMOTI - CE

CONTRATAÇÃO DE SERVIÇO DE TÉCNICO PARA ELABORAÇÃO DO TRACADO HORIZONTAL E PERFIL LONGITUDINAL DE LIGADA RURAL QUE LIGA A SEDE DO MUNICÍPIO DE PARAMOTI A LOCALIDADE DE ... ZONA RURAL DE PARAMOTI

N.º PROJ. _____
ZONA RURAL - (PARAMOTI) - CE
ESCALA _____
T.T. LEVANTAMENTO PLANIMÉTRICO _____
Z.D. PERFIL LONGITUDINAL _____

11/19



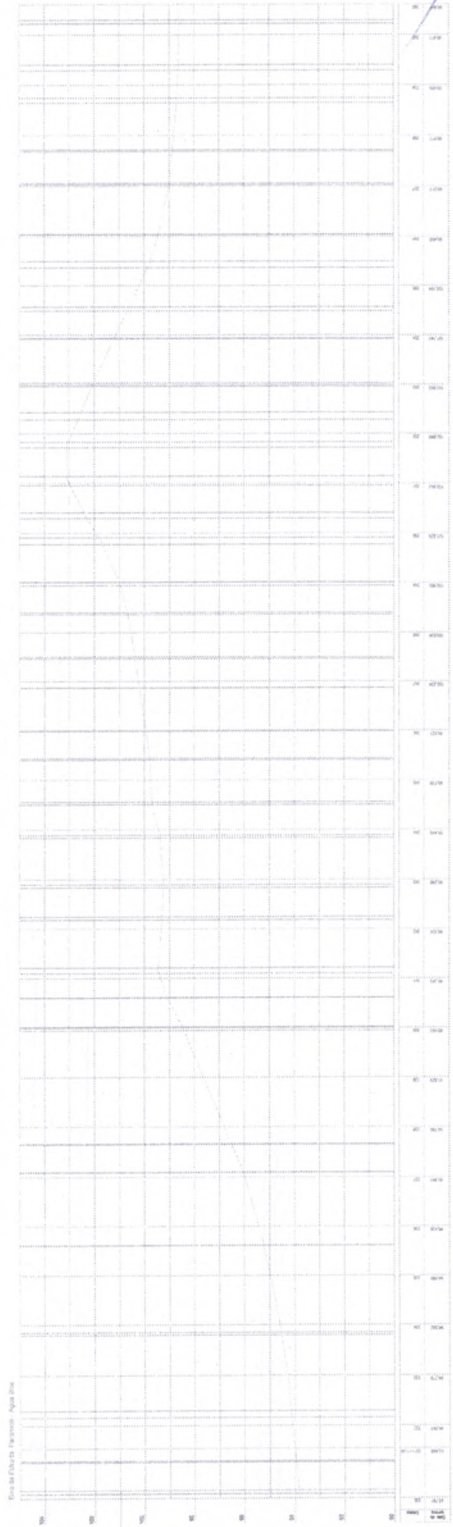
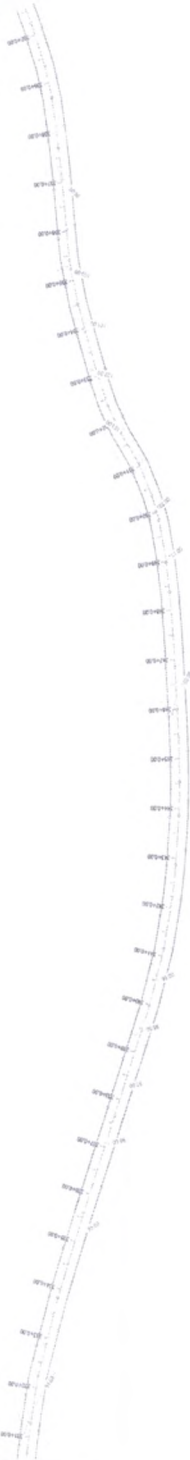

SECRETARIA MUNICIPAL DE PARAMOTI - SEC. DE INFRAESTRUTURA
CONTRATO DE TERMO DE REFERÊNCIA Nº 001/2014 PARA O SERVIÇO DE PROJETO, EXECUÇÃO, FISCALIZAÇÃO, MANUTENÇÃO E REPARAÇÃO DE OBRAS DE INFRAESTRUTURA DE TRANSPORTES RODOVIÁRIOS E FERROVIÁRIOS, LOCALIZADAS NO MUNICÍPIO DE PARAMOTI - ESTADO DE MATO GROSSO DO SUL.
MUNICÍPIO DE PARAMOTI - ESTADO DE MATO GROSSO DO SUL
ZONA RURAL - PARAMOTI/MS
PROJETO DE LEVANTAMENTO PLANO TRANSVERSO
2.0 PERFIL LONGITUDINAL

19



PREFEITURA MUNICIPAL DE PARAMOTI - CPL
 SEC. DE BARRIO
 CONTRATO DE SERVIÇO DE TOMADA DE TERCEIROS PARA ELABORACIÓN DO TERMO DE HONORARIAS E PENS. FONOLÓGICA ESTIMADA PARA O ANO 1990
 MUNICIPIO DE PARAMOTI LOCALIZADO NA FOLHA BOX ZONA RURAL DE BARRIO
 ZONA RURAL - PARAMOTI / CE
 TOPOGRAFIA
 T.O. LEVANTAMENTO PLANIMÉTRICO
 1:1000
 1/1000

Topografia
 Eng.º Carlos
 C.R. 11/91/90



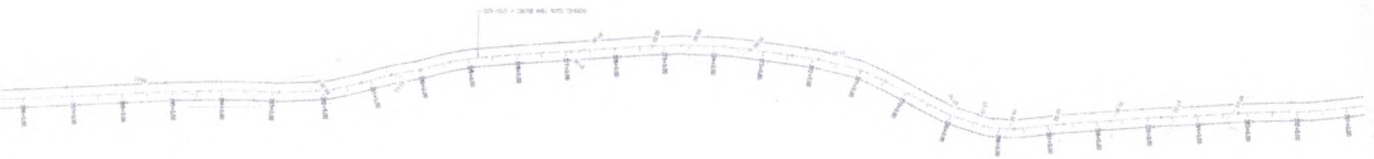
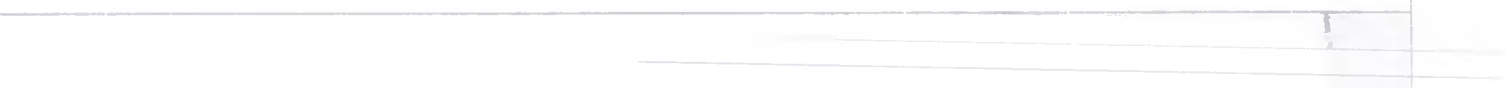
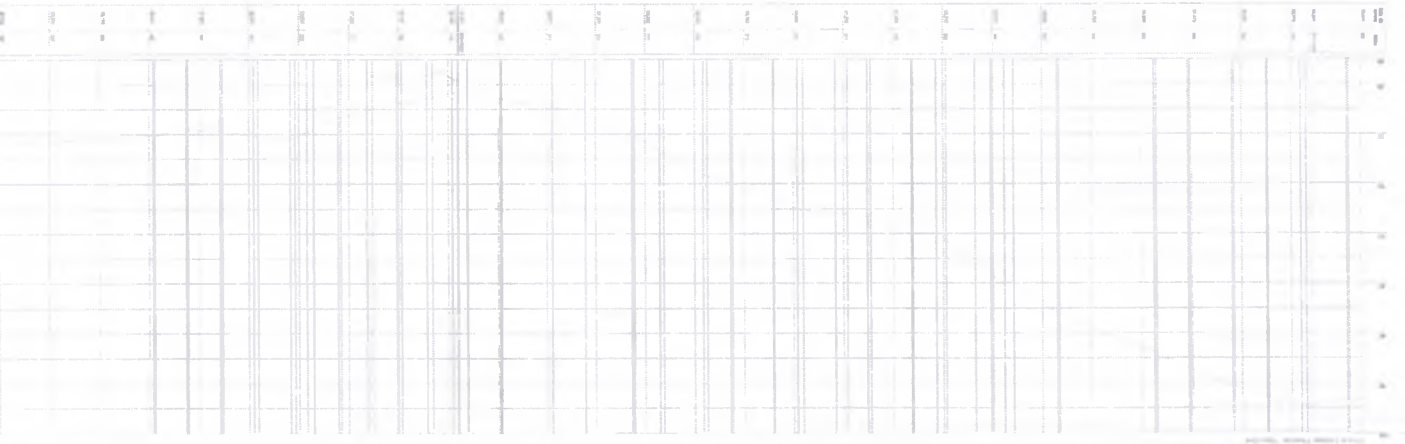

14/19



PREFEITURA MUNICIPAL DE PARAMOTI - SEC. DE PLANEJAMENTO E FINANÇAS
 COMISSÃO DE SERVIÇOS DE LICITAÇÃO
 HONORARIOS DE SERVIÇOS DE LICITAÇÃO
 BARRIO DE PIRACI, LOTE 02 E 03 BOA ZONA BOMAS
 ZONA RURAL, PARAMOTI
 1º ELEVAMENTO PLANEJAMENTO
 2º ELEVAMENTO LONDRINAL

Item	Descrição	Valor	Valor	Valor	Valor	Valor	Valor	Valor	Valor
1									
2									
3									
4									
5									
6									
7									
8									
9									
10									
11									
12									
13									
14									
15									
16									
17									
18									
19									
20									
21									
22									
23									
24									
25									
26									
27									
28									
29									
30									
31									
32									
33									
34									
35									
36									
37									
38									
39									
40									
41									
42									
43									
44									
45									
46									
47									
48									
49									
50									
51									
52									
53									
54									
55									
56									
57									
58									
59									
60									
61									
62									
63									
64									
65									
66									
67									
68									
69									
70									
71									
72									
73									
74									
75									
76									
77									
78									
79									
80									
81									
82									
83									
84									
85									
86									
87									
88									
89									
90									
91									
92									
93									
94									
95									
96									
97									
98									
99									
100									





NO.	DESCRIPTION	QUANTITY	UNIT
1
2
3
4
5
6
7
8
9
10
11
12
13
14
15
16
17
18
19
20
21
22
23
24
25
26
27
28
29
30

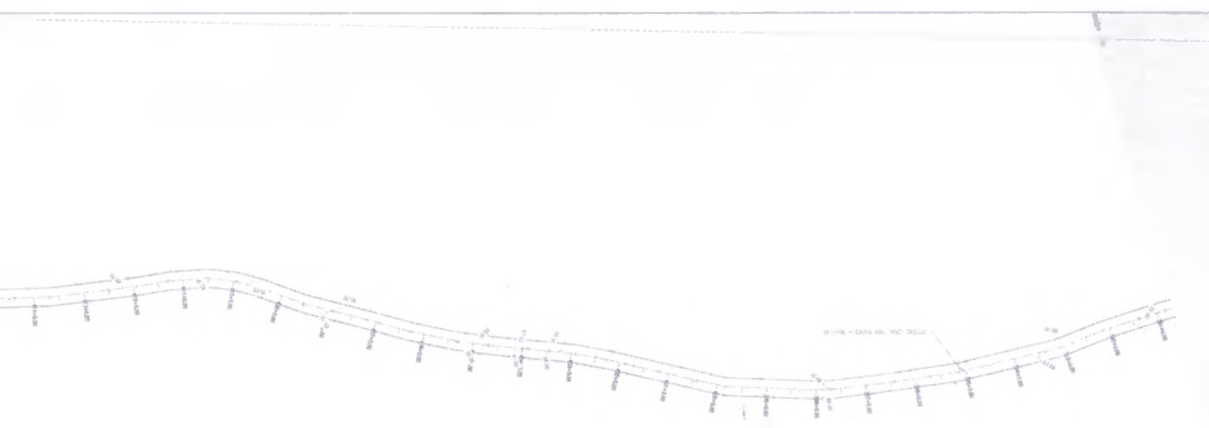



PRELIMINAR
 PRELIMINAR MUNICIPAL DE PARAMOTI - CP1
Fis. 213
 MUNICIPALIDAD DE PARAMOTI
 SECRETARÍA MUNICIPAL DE INFRAESTRUCTURA
 DEPARTAMENTO DE OBRAS PÚBLICAS
 SECCIÓN DE PROYECTOS DE OBRAS PÚBLICAS
 MUNICIPIO DE PARAMOTI, COLOMBIA
 VÍA NACIONAL DE LA AMERICA DEL SUR
 VÍA DE LA INTEGRACION
 ZONA RURAL - PARAMOTI - COLOMBIA
 15/19



Estado Actual Paramoti - Aprob. No.

NO.	DESCRIPCIÓN	UNIDAD	CANTIDAD	VALOR UNITARIO	VALOR TOTAL
1					
2					
3					
4					
5					
6					
7					
8					
9					
10					
11					
12					
13					
14					
15					
16					
17					
18					
19					
20					
21					
22					
23					
24					
25					
26					
27					
28					
29					
30					
31					
32					
33					
34					
35					
36					
37					
38					
39					
40					
41					
42					
43					
44					
45					
46					
47					
48					
49					
50					
51					
52					
53					
54					
55					
56					
57					
58					
59					
60					
61					
62					
63					
64					
65					
66					
67					
68					
69					
70					
71					
72					
73					
74					
75					
76					
77					
78					
79					
80					
81					
82					
83					
84					
85					
86					
87					
88					
89					
90					
91					
92					
93					
94					
95					
96					
97					
98					
99					
100					
101					
102					
103					
104					
105					
106					
107					
108					
109					
110					
111					
112					
113					
114					
115					
116					
117					
118					
119					
120					
121					
122					
123					
124					
125					
126					
127					
128					
129					
130					
131					
132					
133					
134					
135					
136					
137					
138					
139					
140					
141					
142					
143					
144					
145					
146					
147					
148					
149					
150					



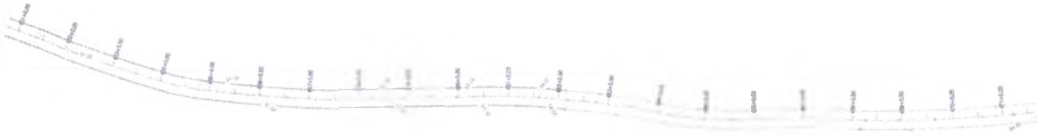

Plan de Estado Paramo - Agua Fria

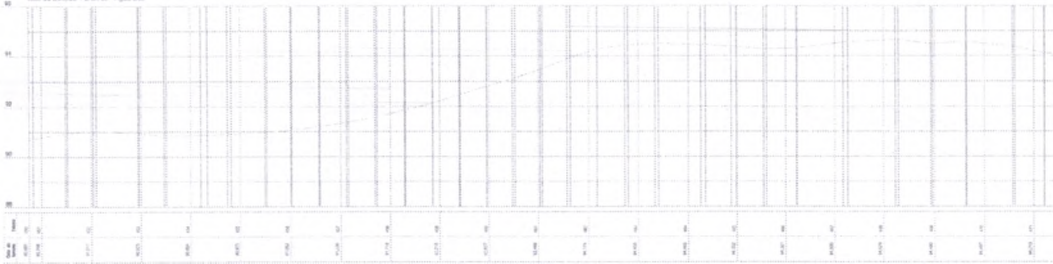

[Handwritten signature]

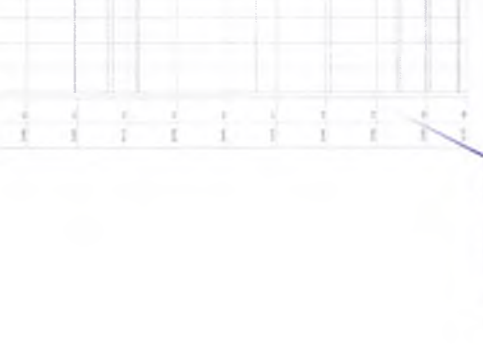

PROIECȚIE
PLAN
SCALA 1:500
1:500

NOI
MUNICIPALITATEA DE PARAMOTI - SEC. DE CONSTRUCȚII
NOI
MUNICIPALITATEA DE PARAMOTI - SEC. DE CONSTRUCȚII
MUNICIPALITATEA DE PARAMOTI - SEC. DE CONSTRUCȚII



16 19



Plan de Camino - Paramoti - Agua Blanca

STACION	0+00	0+10	0+20	0+30	0+40	0+50	0+60	0+70	0+80	0+90	1+00	1+10	1+20	1+30	1+40	1+50	1+60	1+70	1+80	1+90	2+00	2+10	2+20	2+30	2+40	2+50	2+60	2+70	2+80	2+90	3+00	3+10	3+20	3+30	3+40	3+50	3+60	3+70	3+80	3+90	4+00	4+10	4+20	4+30	4+40	4+50	4+60	4+70	4+80	4+90	5+00	5+10	5+20	5+30	5+40	5+50	5+60	5+70	5+80	5+90	6+00	6+10	6+20	6+30	6+40	6+50	6+60	6+70	6+80	6+90	7+00	7+10	7+20	7+30	7+40	7+50	7+60	7+70	7+80	7+90	8+00	8+10	8+20	8+30	8+40	8+50	8+60	8+70	8+80	8+90	9+00	9+10	9+20	9+30	9+40	9+50	9+60	9+70	9+80	9+90	10+00	10+10	10+20	10+30	10+40	10+50	10+60	10+70	10+80	10+90	11+00	11+10	11+20	11+30	11+40	11+50	11+60	11+70	11+80	11+90	12+00	12+10	12+20	12+30	12+40	12+50	12+60	12+70	12+80	12+90	13+00	13+10	13+20	13+30	13+40	13+50	13+60	13+70	13+80	13+90	14+00	14+10	14+20	14+30	14+40	14+50	14+60	14+70	14+80	14+90	15+00	15+10	15+20	15+30	15+40	15+50	15+60	15+70	15+80	15+90	16+00	16+10	16+20	16+30	16+40	16+50	16+60	16+70	16+80	16+90	17+00	17+10	17+20	17+30	17+40	17+50	17+60	17+70	17+80	17+90	18+00	18+10	18+20	18+30	18+40	18+50	18+60	18+70	18+80	18+90	19+00	19+10	19+20	19+30	19+40	19+50	19+60	19+70	19+80	19+90	20+00	20+10	20+20	20+30	20+40	20+50	20+60	20+70	20+80	20+90	21+00	21+10	21+20	21+30	21+40	21+50	21+60	21+70	21+80	21+90	22+00	22+10	22+20	22+30	22+40	22+50	22+60	22+70	22+80	22+90	23+00	23+10	23+20	23+30	23+40	23+50	23+60	23+70	23+80	23+90	24+00	24+10	24+20	24+30	24+40	24+50	24+60	24+70	24+80	24+90	25+00	25+10	25+20	25+30	25+40	25+50	25+60	25+70	25+80	25+90	26+00	26+10	26+20	26+30	26+40	26+50	26+60	26+70	26+80	26+90	27+00	27+10	27+20	27+30	27+40	27+50	27+60	27+70	27+80	27+90	28+00	28+10	28+20	28+30	28+40	28+50	28+60	28+70	28+80	28+90	29+00	29+10	29+20	29+30	29+40	29+50	29+60	29+70	29+80	29+90	30+00	30+10	30+20	30+30	30+40	30+50	30+60	30+70	30+80	30+90	31+00	31+10	31+20	31+30	31+40	31+50	31+60	31+70	31+80	31+90	32+00	32+10	32+20	32+30	32+40	32+50	32+60	32+70	32+80	32+90	33+00	33+10	33+20	33+30	33+40	33+50	33+60	33+70	33+80	33+90	34+00	34+10	34+20	34+30	34+40	34+50	34+60	34+70	34+80	34+90	35+00	35+10	35+20	35+30	35+40	35+50	35+60	35+70	35+80	35+90	36+00	36+10	36+20	36+30	36+40	36+50	36+60	36+70	36+80	36+90	37+00	37+10	37+20	37+30	37+40	37+50	37+60	37+70	37+80	37+90	38+00	38+10	38+20	38+30	38+40	38+50	38+60	38+70	38+80	38+90	39+00	39+10	39+20	39+30	39+40	39+50	39+60	39+70	39+80	39+90	40+00	40+10	40+20	40+30	40+40	40+50	40+60	40+70	40+80	40+90	41+00	41+10	41+20	41+30	41+40	41+50	41+60	41+70	41+80	41+90	42+00	42+10	42+20	42+30	42+40	42+50	42+60	42+70	42+80	42+90	43+00	43+10	43+20	43+30	43+40	43+50	43+60	43+70	43+80	43+90	44+00	44+10	44+20	44+30	44+40	44+50	44+60	44+70	44+80	44+90	45+00	45+10	45+20	45+30	45+40	45+50	45+60	45+70	45+80	45+90	46+00	46+10	46+20	46+30	46+40	46+50	46+60	46+70	46+80	46+90	47+00	47+10	47+20	47+30	47+40	47+50	47+60	47+70	47+80	47+90	48+00	48+10	48+20	48+30	48+40	48+50	48+60	48+70	48+80	48+90	49+00	49+10	49+20	49+30	49+40	49+50	49+60	49+70	49+80	49+90	50+00	50+10	50+20	50+30	50+40	50+50	50+60	50+70	50+80	50+90
---------	------	------	------	------	------	------	------	------	------	------	------	------	------	------	------	------	------	------	------	------	------	------	------	------	------	------	------	------	------	------	------	------	------	------	------	------	------	------	------	------	------	------	------	------	------	------	------	------	------	------	------	------	------	------	------	------	------	------	------	------	------	------	------	------	------	------	------	------	------	------	------	------	------	------	------	------	------	------	------	------	------	------	------	------	------	------	------	------	------	------	------	------	------	------	------	------	------	------	------	------	-------	-------	-------	-------	-------	-------	-------	-------	-------	-------	-------	-------	-------	-------	-------	-------	-------	-------	-------	-------	-------	-------	-------	-------	-------	-------	-------	-------	-------	-------	-------	-------	-------	-------	-------	-------	-------	-------	-------	-------	-------	-------	-------	-------	-------	-------	-------	-------	-------	-------	-------	-------	-------	-------	-------	-------	-------	-------	-------	-------	-------	-------	-------	-------	-------	-------	-------	-------	-------	-------	-------	-------	-------	-------	-------	-------	-------	-------	-------	-------	-------	-------	-------	-------	-------	-------	-------	-------	-------	-------	-------	-------	-------	-------	-------	-------	-------	-------	-------	-------	-------	-------	-------	-------	-------	-------	-------	-------	-------	-------	-------	-------	-------	-------	-------	-------	-------	-------	-------	-------	-------	-------	-------	-------	-------	-------	-------	-------	-------	-------	-------	-------	-------	-------	-------	-------	-------	-------	-------	-------	-------	-------	-------	-------	-------	-------	-------	-------	-------	-------	-------	-------	-------	-------	-------	-------	-------	-------	-------	-------	-------	-------	-------	-------	-------	-------	-------	-------	-------	-------	-------	-------	-------	-------	-------	-------	-------	-------	-------	-------	-------	-------	-------	-------	-------	-------	-------	-------	-------	-------	-------	-------	-------	-------	-------	-------	-------	-------	-------	-------	-------	-------	-------	-------	-------	-------	-------	-------	-------	-------	-------	-------	-------	-------	-------	-------	-------	-------	-------	-------	-------	-------	-------	-------	-------	-------	-------	-------	-------	-------	-------	-------	-------	-------	-------	-------	-------	-------	-------	-------	-------	-------	-------	-------	-------	-------	-------	-------	-------	-------	-------	-------	-------	-------	-------	-------	-------	-------	-------	-------	-------	-------	-------	-------	-------	-------	-------	-------	-------	-------	-------	-------	-------	-------	-------	-------	-------	-------	-------	-------	-------	-------	-------	-------	-------	-------	-------	-------	-------	-------	-------	-------	-------	-------	-------	-------	-------	-------	-------	-------	-------	-------	-------	-------	-------	-------	-------	-------	-------	-------	-------	-------	-------	-------	-------	-------	-------	-------	-------	-------	-------	-------	-------	-------	-------	-------	-------	-------	-------	-------	-------	-------	-------	-------	-------	-------	-------	-------	-------	-------	-------	-------	-------	-------	-------	-------	-------	-------	-------	-------	-------	-------	-------	-------	-------	-------	-------	-------	-------	-------	-------	-------	-------	-------	-------	-------	-------	-------	-------	-------	-------	-------	-------	-------	-------	-------	-------	-------	-------	-------	-------	-------	-------	-------	-------	-------	-------	-------	-------	-------	-------	-------	-------	-------	-------	-------	-------	-------	-------	-------	-------	-------	-------	-------	-------	-------	-------	-------	-------	-------



PREFECTURA MUNICIPAL DE PARAMOTI - CP1
 SECCION DE INGENIERIA DE CARRETERAS
 DIVISION DE INGENIERIA DE CARRETERAS
 OFICINA DE INGENIERIA DE CARRETERAS
 MANIFIESTO DE PARAMOTI A LOCALIDAD DE AGUA BLANCA

PROYECTO: ZONAS RURALES - PARAMOTI / CE
 LOCALIDAD: AGUA BLANCA
 CANTON: PARAMOTI
 PROVINCIA: EL ZAMORA CHINCHIPE



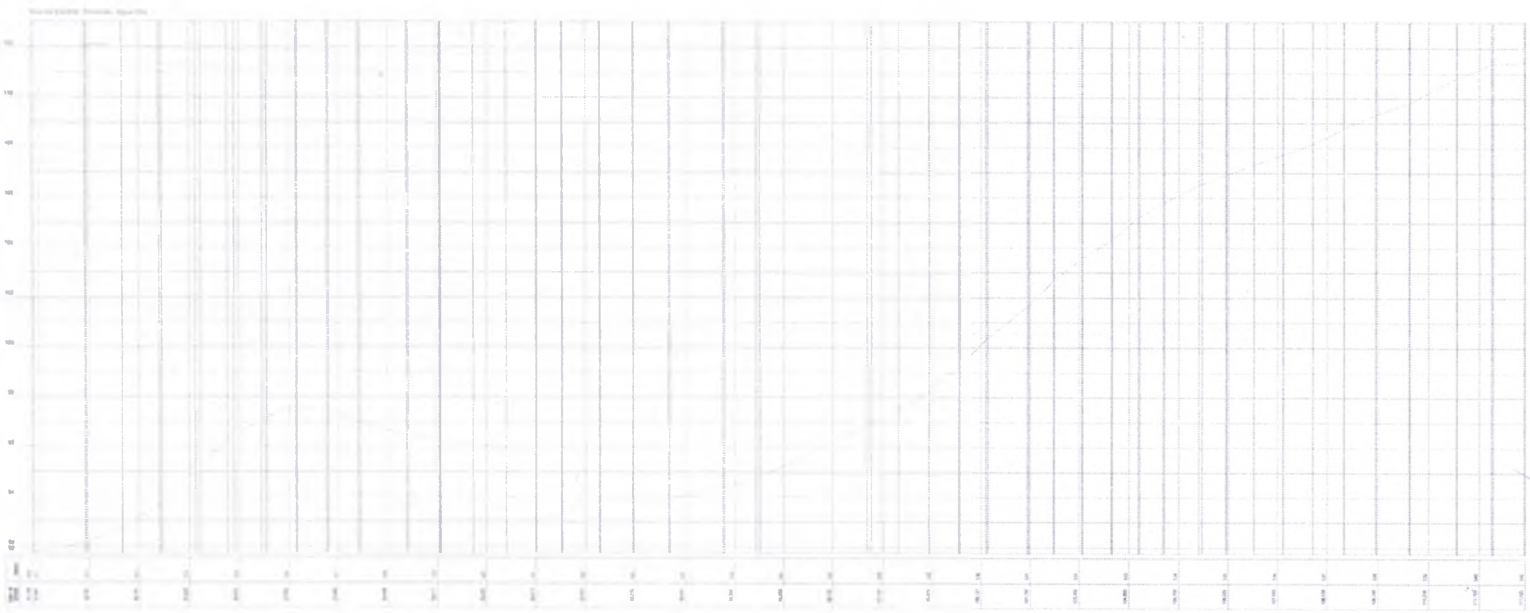

[Handwritten signature]

Prefeitura Municipal de Paramoti - Sec. de Infraestrutura	
CONTRATO DE SERVIÇO DE TOPOGRAFIA PARA ELABORAÇÃO DO TRACADO HORIZONTAL E PERFIL LONGITUDINAL DE STRADA RURAL QUE LIGA A SEDE O MUNICÍPIO DE PARAMOTI ÀS LOCALIDADES DE AGUA DOA, ZONA RURAL DE PARAMOTI.	
NOME: ZONIA RURAL - PARAMOTI / CE	LOCALIDADE: ZONA RURAL DE PARAMOTI
TÍTULO: S.O. LEVANTAMENTO PLANIMÉTRICO E S.O. PERFIL LONGITUDINAL	DATA: 11/09/2019
AUTORIZADO(A): 	
LOCAL E DATA: Paramoti - CE, 11/09/2019	



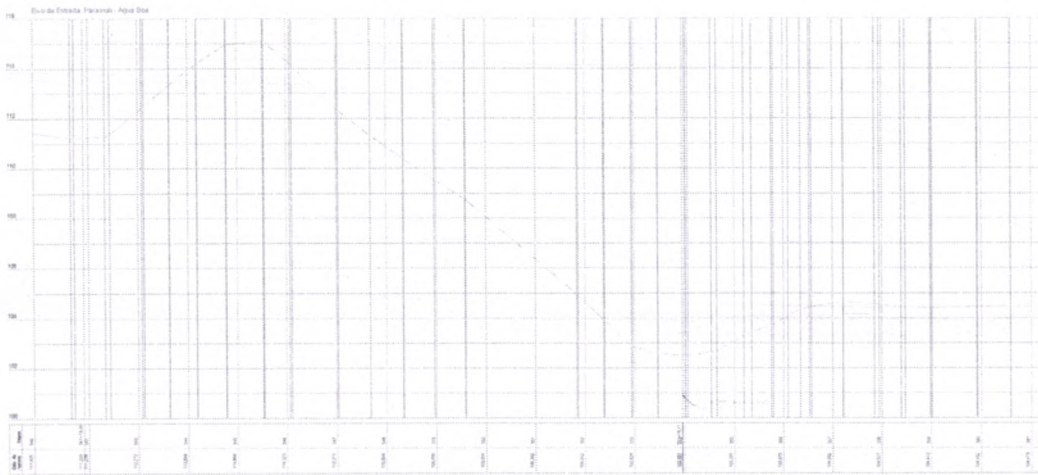
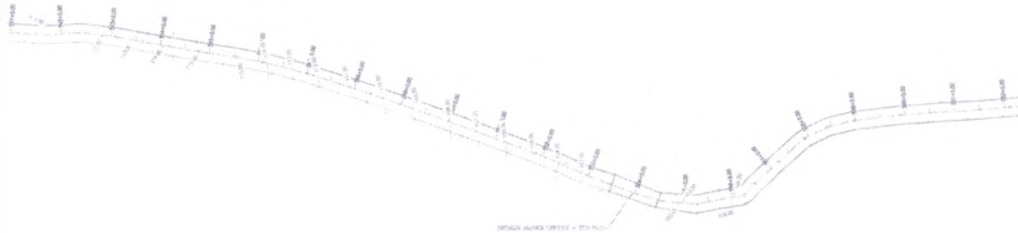

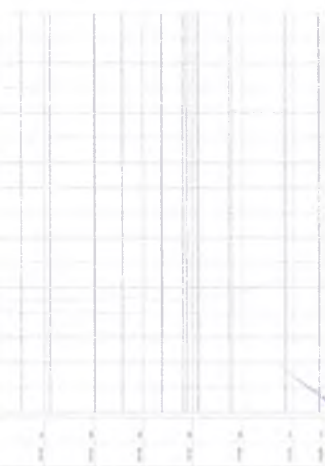



 PREFEITURA MUNICIPAL DE PARAMOTI

Fis. 214

PREFEITURA MUNICIPAL DE PARAMOTI - SEC. DE INFRAESTRUTURA
 CONTRATAÇÃO DE SERVIÇO DE TOPOGRAFIA PARA ELABORAÇÃO DO TRACADO
 HORIZONTAL E PERFIL LONGITUDINAL DE ESTRADA RURAL QUE LIGA A SEDE DO
 MUNICÍPIO DE PARAMOTI LOCALIZADO NA ZONA RURAL DE PARAMOTI

NOME: _____
 ZONA RURAL - PARAMOTI / CE _____
 DATA: _____
 F.S. LEVANTAMENTO PLANIMÉTRICO _____
 Z.B. PERFIL LONGITUDINAL _____

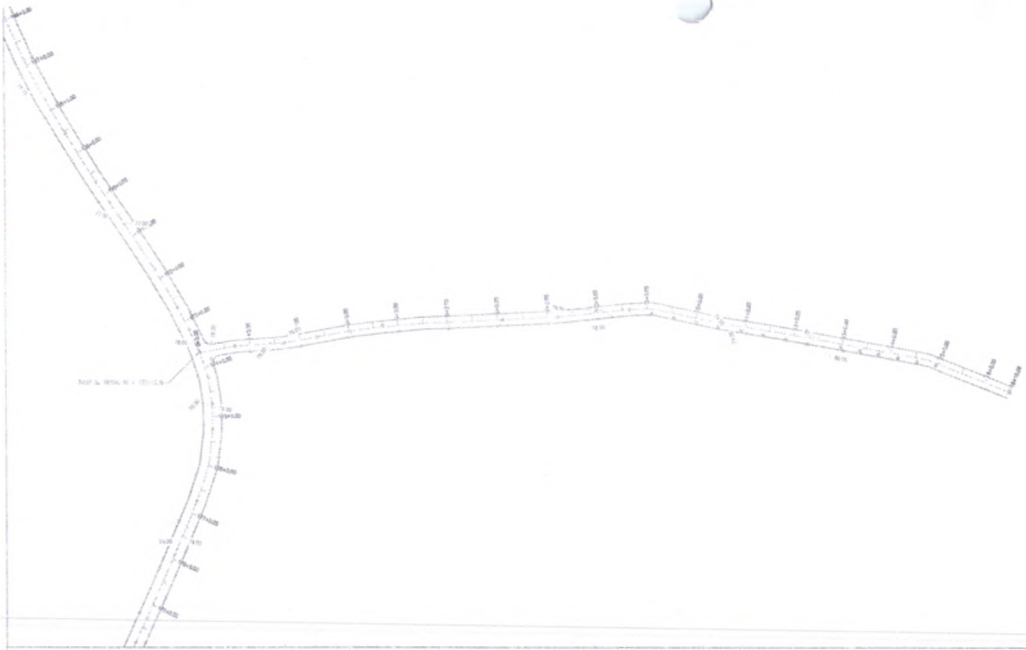
PARAMOTI
 HAYO _____
 GR. S. S. A. _____
 19/19



A grid table with 10 columns and 10 rows. The columns are numbered 1 through 10 at the bottom. The rows are numbered 1 through 10 on the left side. The grid is mostly empty, with some faint lines and markings.

	1	2	3	4	5	6	7	8	9	10
1										
2										
3										
4										
5										
6										
7										
8										
9										
10										

A blue ink signature or stamp located in the bottom left corner of the page.



PROPOSTA DE PROJETO

PROPOSTA DE PROJETO Nº 001/2001
DE 11/01/2001
DE 11/01/2001
DE 11/01/2001

MUNICÍPIO DE PARAMOTI - SEC. DE INFRAESTRUTURA
Nº 001/2001
CONTRATAÇÃO DE SERVIÇO DE TORÇÃO PARA ELABORAÇÃO DO TERMO DE REFERÊNCIA E PERFL. LONGITUDINAL DA ESTRADA VEICULAR LIGADA A SELO MUNICIPAL DE PARAMOTI E LOCALIDADE DE AGUA BOA ZONA RURAL DE PARAMOTI.

NOME: ZONA RURAL - PARAMOTI / CE
ENDEREÇO:
1.0. LEVANTAMENTO PLANALTIMETRICO
2.0. PERFL. LONGITUDINAL



01/01

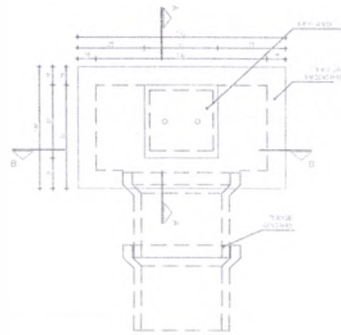

01 PLANTA BAIXA
0,40x0,40m

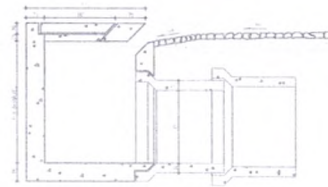

02 CORTE AA
0,40x0,40m

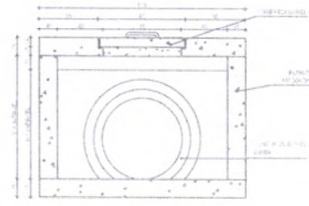

03 CORTE BB
0,40x0,40m

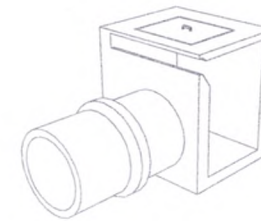

04 PERSPECTIVA BOCA DE LOBO
0,40x0,40m

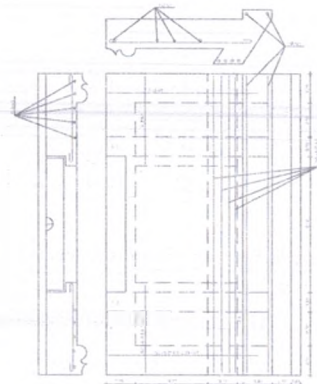

05 DETALHE FERRAGENS

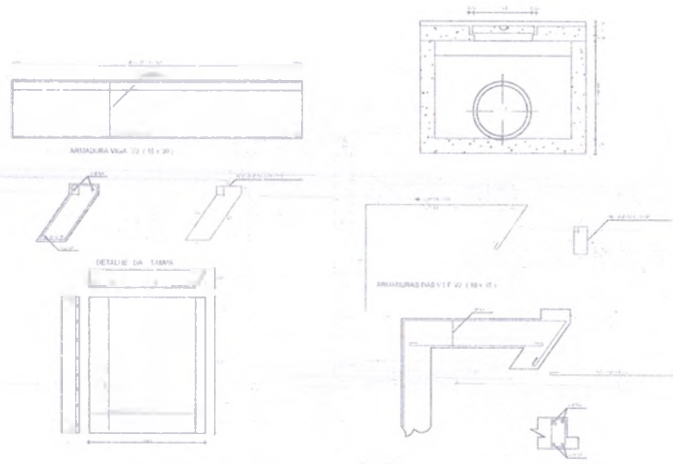

06 Planta Baina Boca de Lobo Especial com Trafos 2,00x1,00m

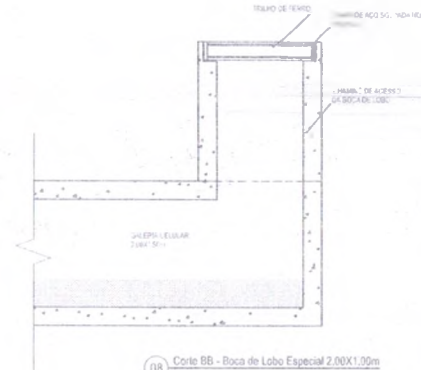

08 Corte BB - Boca de Lobo Especial 2,00x1,00m

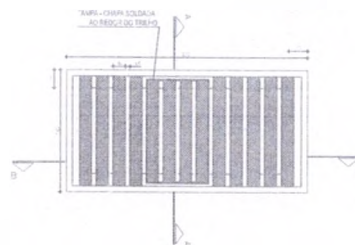

07 Detalhe da Tampa de Vista da Boca de Lobo

QUADRO GERAL DE FERRAGENS				
Nº	QTD	DESCRIÇÃO	ESPECIFICAÇÃO	REMARKS
01	1	CHAVE	6,35x16x1,5	
02	2	PORCA	6,35x16	
03	2	BULVÃO DE TORÇÃO	6,35x16x1,5	
04	2	CHAVE	6,35x16x1,5	
05	2	PORCA	6,35x16	
06	2	BULVÃO DE TORÇÃO	6,35x16x1,5	
07	2	CHAVE	6,35x16x1,5	
08	2	PORCA	6,35x16	
09	2	BULVÃO DE TORÇÃO	6,35x16x1,5	
10	2	CHAVE	6,35x16x1,5	
11	2	PORCA	6,35x16	
12	2	BULVÃO DE TORÇÃO	6,35x16x1,5	
13	2	CHAVE	6,35x16x1,5	
14	2	PORCA	6,35x16	
15	2	BULVÃO DE TORÇÃO	6,35x16x1,5	
16	2	CHAVE	6,35x16x1,5	
17	2	PORCA	6,35x16	
18	2	BULVÃO DE TORÇÃO	6,35x16x1,5	
19	2	CHAVE	6,35x16x1,5	
20	2	PORCA	6,35x16	

QUADRO RESUMO				
QTD	DESCRIÇÃO	ESPECIFICAÇÃO	REMARKS	
1	CHAVE	6,35x16x1,5		01
2	PORCA	6,35x16		02
2	BULVÃO DE TORÇÃO	6,35x16x1,5		03
2	CHAVE	6,35x16x1,5		04
2	PORCA	6,35x16		05
2	BULVÃO DE TORÇÃO	6,35x16x1,5		06
2	CHAVE	6,35x16x1,5		07
2	PORCA	6,35x16		08
2	BULVÃO DE TORÇÃO	6,35x16x1,5		09
2	CHAVE	6,35x16x1,5		10
2	PORCA	6,35x16		11
2	BULVÃO DE TORÇÃO	6,35x16x1,5		12
2	CHAVE	6,35x16x1,5		13
2	PORCA	6,35x16		14
2	BULVÃO DE TORÇÃO	6,35x16x1,5		15
2	CHAVE	6,35x16x1,5		16
2	PORCA	6,35x16		17
2	BULVÃO DE TORÇÃO	6,35x16x1,5		18
2	CHAVE	6,35x16x1,5		19
2	PORCA	6,35x16		20

COORDENADAS	
LATITUDE	-6.106231
LONGITUDE	-39.146531
COORDENADAS	
LATITUDE	-6.106230
LONGITUDE	-39.146531
COORDENADAS	
LATITUDE	-6.106300
LONGITUDE	-39.146530
COORDENADAS	
LATITUDE	-6.1159830
LONGITUDE	-39.2625430
COORDENADAS	
LATITUDE	-6.1424050
LONGITUDE	-39.2692060
COORDENADAS	
LATITUDE	-6.1461130
LONGITUDE	-39.3054250
COORDENADAS	
LATITUDE	-6.1434810
LONGITUDE	-39.3172450

PREFEITURA MUNICIPAL DE PARAMOTI - RJ
 FIS. 214
CPL
 DRENAGEM EM DIVERSOS PONTOS NO RECHÃO DE LOCALIDADE ÁGUA BRANCA
 Prefeitura Municipal de Paramoti
 SARA DAMACENO
 DEZEMBRO 2021

BTT- DUAS BOCAS TRIPLAS PARA REDE TUBULAR DE CONCRETO

DIMENSÕES

DIMENSÃO (cm)																
ESC	a	b	a	b	c	d	e	f	g	h	i	j	k	l	M	
BUEIRO TRÍPLIO TUBULAR DN= 1000																
0	30	458	30	165	35	35	15	20	142	191	174	191	30	95	673	205
15	30	478	30	165	42	31	35	20	142	233	203	171	30	20	681	205
30	25	536	30	165	52	36	35	20	142	288	245	168	30	40	736	205
45	20	672	30	165	71	52	35	20	142	390	326	171	30	40	806	205
BUEIRO TRÍPLIO TUBULAR DN= 1200																
0	30	532	40	130	40	10	10	25	183	208	188	208	40	45	723	230
15	30	554	40	130	50	18	40	25	183	253	220	189	40	45	758	230
30	25	626	40	130	61	43	40	25	183	314	264	180	40	45	838	230
45	20	785	40	130	83	63	40	25	183	426	351	186	40	45	907	230
BUEIRO TRÍPLIO TUBULAR DN= 1500																
0	30	638	50	280	48	46	40	30	194	300	277	300	40	150	918	320
15	30	663	50	280	57	41	40	30	194	368	328	269	40	150	965	320
30	25	750	50	280	70	50	40	30	194	453	396	260	40	150	1069	320
45	20	942	50	280	95	75	40	30	194	615	534	269	40	150	1322	320

BOCA NORMAL

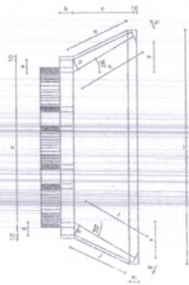

BOCA ESCONSA

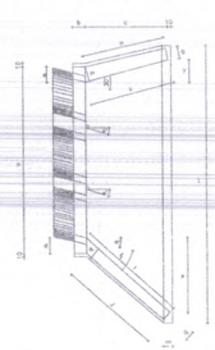

CONSUMO MÉDIO POR UNIDADE

DISCRIMINAÇÃO			
ESCONS	FORMAS	CONCRETO	
m²	m²	m³	m³
0	30	26,46	0,645
15	30	27,59	0,947
30	25	30,68	2,766
45	20	37,59	3,653
0	30	34,84	10,272
15	30	36,39	10,759
30	25	40,37	12,037
45	20	49,31	14,981
0	30	52,07	19,511
15	30	54,37	21,408
30	25	60,98	22,915
45	20	74,22	28,616

VISTA LATERAL

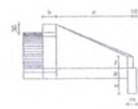

VISTA FRONTAL

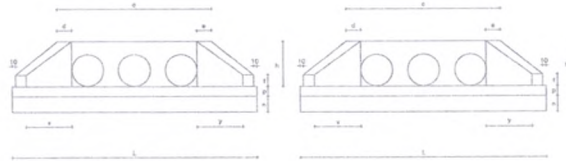

1º PONTO (1 BOCA DE LOBO)	
COORDENADAS	
LATITUDE:	-4.1042531
LONGITUDE:	-3.92440579
2º PONTO (1 BOCA DE LOBO)	
COORDENADAS	
LATITUDE:	-4.1242590
LONGITUDE:	-39.2659300
3º PONTO (6 MANILHAS)	
COORDENADAS	
LATITUDE:	-4.1267300
LONGITUDE:	-39.2751350
4º PONTO (4 BOCAS DE LOBO)	
COORDENADAS	
LATITUDE:	-4.1359830
LONGITUDE:	-39.2825430
5º PONTO (1 BOCA DE LOBO)	
COORDENADAS	
LATITUDE:	-4.1424050
LONGITUDE:	-39.2992060
6º PONTO (1 BOCA DE LOBO)	
COORDENADAS	
LATITUDE:	-4.1461170
LONGITUDE:	-39.3094250
7º PONTO (2 BOCAS DE LOBO)	
COORDENADAS	
LATITUDE:	-4.1494810
LONGITUDE:	-39.3172450

Proprietário:	Prefeitura Municipal de Paramoti
Disciplina do caso:	PLANTA, BOCAS E VISTA
Assunto:	DRENAGEM EM PARAMOTI
Detentor:	SARA DAMASCENO
Data:	DEZEMBRO/2022
Arquivo:	2/2





Anotação de Responsabilidade Técnica - ART
Lei nº 6.496, de 7 de dezembro de 1977

CREA-CE

ART 0218 / SERVIÇO
Nº 0218/2021



Conselho Regional de Engenharia e Agronomia do Ceará

1. Responsável Técnico:
DIEGO DE BRITO OLIVEIRA
 (Título Profissional): ENGENHEIRO CIVIL
 (Número de Registro): 0612443621
 (Número de Registro): 0613463621CE
 (Número de Registro): 0616416616-CE

2. Dados do Contrato:
 Contratante: PREFEITURA MUNICIPAL DE PARAMOTI
 RUA SANTA ANA
 Complemento:
 Cidade: PARAMOTI
 Bairro: CENTRO
 UF: CE
 CEP: 62730000
 C/PF/CNPJ: 07.711.963/0001-42
 Nº: 64
 CEP: 62730000

Contrato: Não especificado
 Valor: R\$ 5.000,00
 Tipo de Contratante: Pessoa Jurídica de Direito Público
 Ação Institucional: NENHUMA - NÃO OPTANTE

3. Dados da Obra/Serviço:
 RUA SANTA ANA
 Complemento:
 Cidade: PARAMOTI
 Bairro: CENTRO
 UF: CE
 CEP: 62736000
 Nº: 64
 Data de início: 12/05/2021
 Previsão de término: 15/06/2021
 Coordenadas Geográficas: -4.100836, -39.238444
 Finalidade: Infraestrutura
 Código: Não Especificado
 Proprietário: PREFEITURA MUNICIPAL DE PARAMOTI
 C/PF/CNPJ: 07.711.963/0001-42

4. Atividade Técnica

14 - Fiscalização	Quantidade	Unidade
14 - Fiscalização de serviço técnico > GEOTECNIA E GEOLOGIA DA ENGENHARIA > OBRAS DE TERRA > DE OBRAS DE TERRA > #3.3.1.8 - TERRAPLENAGEM	20.434,10	m3
14 - Fiscalização de serviço técnico > AGRIMENSURA > TERRAPLENAGEM > #36.10.8 - DE TRANSPORTE - TERRAPLENAGEM	20.434,10	m3
15 - Elaboração	Quantidade	Unidade
15 - Elaboração de orçamento > GEOTECNIA E GEOLOGIA DA ENGENHARIA > OBRAS DE TERRA - DE OBRAS DE TERRA > #3.3.1.9 - TERRAPLENAGEM	20.434,10	m3
15 - Elaboração de orçamento > AGRIMENSURA > TERRAPLENAGEM > #36.10.8 - DE TRANSPORTE - TERRAPLENAGEM	20.434,10	m3
15 - Projeto > GEOTECNIA E GEOLOGIA DA ENGENHARIA > OBRAS DE TERRA > DE OBRAS DE TERRA > #3.3.1.9 - TERRAPLENAGEM	20.434,10	m3
15 - Projeto > AGRIMENSURA > TERRAPLENAGEM > #36.10.8 - DE TRANSPORTE - TERRAPLENAGEM	20.434,10	m3

Após a conclusão das atividades técnicas o profissional deve proceder a baixa desta ART

5. Observações:
 SERVIÇOS DE MANUTENÇÃO E RECUPERAÇÃO DE ESTRADAS VICINAIS NA LOCALIDADE DE ÁGUA BOA NO MUNICÍPIO DE PARAMOTI - CE

6. Declarações:
 - Declaro que estou cumprindo as regras de responsabilidade previstas nas normas técnicas da ABNT, na legislação específica e no decreto nº 529/2004.

7. Entidade de Classe:
 NENHUMA - NÃO OPTANTE.

A autenticidade desta ART pode ser verificada em: <https://www.crea-ce.org.br/portal/verificar-art>, com a chave: 09506
 impresso em: 16/06/2021 às 15:50:19 por: sp: 138.99.94.240

www.crea-ce.org.br
 Tel: (85) 3453-3000

secretaria@crea-ce.org.br
 Fax: (85) 3453-5804

CREA-CE
 Conselho Regional de Engenharia e Agronomia do Ceará





Anotação de Responsabilidade Técnica - ART
Lei nº 6.496, de 7 de dezembro de 1977

CREA-CE

Conselho Regional de Engenharia e Agronomia do Ceará

ART 1000 / SERVIÇO
Nº 1720210800221



6 Assinaturas

Declaro, sob as penas da lei, as informações acima

Diego de Brito Oliveira de JUNHO de 2021

DIEGO DE BRITO OLIVEIRA - CPF: 022.359.903-47

PREFEITURA MUNICIPAL DE PARAMOTI - CNPJ: 07.711.963/0001-42

8 Informações

* A ART é válida somente quando quitada, mediante apresentação do comprovante do pagamento ou conferência no site do Crea.

10 Valor

Valor da ART: R\$ 88,78 Registrada em: 16/06/2021 Valor pago: R\$ 88,78 Nossn Numero: 8214751364

A autenticidade desta ART pode ser verificada em: https://crea-ce.sitac.com.br/publicar_con e chave: d9506
Impressão em: 16/06/2021 às 15:56:19 por: p 138.09.94.240

www.crea-ce.org.br
Tel: (85) 3443-6000

telecomunicacao@crea-ce.org.br
Fax: (85) 3443-5804

