



PARAMOTI

Um novo Tempo. Uma nova História



- Redes com transformadores exclusivos de IP, comandados por chaves magnéticas acionadas por reles fotoelétricos;
 - Redes alimentadas por rede de distribuição onde os circuitos de IP são comandados por chaves magnéticas acionadas por reles fotoelétricos.
-
- **Ponto de entrega para iluminação pública**
Quando tratar-se de ativos de iluminação pública, pertencentes ao poder público municipal, caso em que o ponto de entrega se situará na conexão da rede elétrica da distribuidora com as instalações elétricas de iluminação pública.
 - **Rede de IP:**
É o conjunto de circuitos que tem por finalidade alimentar diversas unidades de IP.
 - **Unidade do Tipo de Alimentação Subterrânea:**
É a que está instalada em estrutura exclusiva para IP de vias, praças, áreas esportivas, monumentos ou fachada de edificação, cujo sistema de alimentação elétrica compõe-se de condutores de baixa e/ou alta tensão, instalados em eletrodutos ou enterrados diretamente no solo.
 - **Unidade de IP:**
É o conjunto completo, constituído por uma luminária ou projetor e acessórios indispensáveis ao seu funcionamento. Em poste com mais de uma luminária, cada luminária é considerada uma unidade de IP.
 - **Sistema de IP**
São todos os materiais e equipamentos de iluminação e respectivos circuitos elétricos envolvidos.
 - **O Gerenciamento**
Refere-se ao registro e monitoramento de dados, planejamento, programação e controle das intervenções na rede de iluminação pública, visando à obtenção dos melhores resultados e propiciando a aplicação adequada e controlada dos recursos despendidos nestas intervenções.
 - **Os Serviços**
Contratação de empresa para execução dos serviços de Gestão da Manutenção do Sistema de Iluminação Pública (IP) da Sede e dos Distritos do Município de PARAMOTI-CE.



PARAMOTI

Um novo Tempo. Uma nova História



- **Equipamentos e Equipes Técnica**

VEÍCULOS

A idade máxima permitida para os veículos, a partir do ano de fabricação, deverá obedecer ao seguinte critério: veículos pesados, tipo caminhões – até 10 anos. Independentemente deste limite de idade para a frota, o veículo deverá estar em perfeitas condições de funcionamento, apresentação, asseio, segurança, e também obedecer às regras impostas pela Prefeitura quanto à inspeção veicular e atender o disposto na legislação pertinente.

Os serviços devem ser obrigatoriamente executados por 01 (uma) equipe em veículo tipo Sky, com cesta aérea isolada simples (fiberglass) com altura de alcance mínima de 13,0 metros, e porta escada.

Equipe Básica por veículo

VEÍCULO	EQUIPES TIPO	OBSERVAÇÃO
Cesta Simples	01 Eletricista Motorista e 01 Auxiliar de	Um dos membros da equipe deve ser motorista/Operador do

Manter os veículos devidamente identificados através de adesivos nas laterais citando:

"A SERVIÇO DO MUNICÍPIO DE PARAMOTI"

EQUIPAMENTOS EM GERAL – DESCRIÇÃO

A Contratada deverá manter sobre todos os equipamentos utilizados para execução dos serviços contratuais, rigoroso controle e monitoramento quanto à segurança e condições operacionais adequadas para o uso.

➤ **Cesta Aérea Simples (isolado no mínimo para classe 15kV)**

Montada no veículo automotor, com a cesta aérea isolada simples (fiberglass) com altura de alcance mínima de 13,0 metros, e porta escada.



PARAMOTI

Um novo Tempo. Uma nova História



FERRAMENTAS - DESCRIÇÃO

A tabela a seguir contém as ferramentas de uso individual e coletivo que deverão ser utilizadas pela equipe de campo:

Ferramentas	Uso
Alicate bomba d'água	Conexão de fios e cabos, com conectores do tipo cunha
Alicate universal de 8" c/ isolamento	Corte e emenda de fios e cabos
Alicate de compressão para fios e cabos de 6 a 16 mm ²	Conexão de fios e cabos, utilizando conectores de compressão
Caixa para ferramentas	Guarda e organização de ferramentas
Carretilha c/ corda 3/8"	Levar e baixar materiais
Chave de boca regulável 8" e/ou 10"	Adequada para diversos diâmetros de parafusos
Chaves de fenda de 3" fina, 4", 6" e 8" com cabo plástico ou de madeira	Adequada para diversos diâmetros de parafusos
Conjunto de aterramento temporário para rede de baixa tensão	Proteção de funcionários nos serviços na rede desenergizada
Extrator de casquilho	Retirada da rosca da lâmpada com bulbo quebrado, do soquete
Extrator de conector cunha	Retirada de conector cunha
Faca curva	Descascar fios e cabos
Lâmina de serra para ferro de 1/2" x 12	Corte de parafusos e cabos. Corte, em caso de emergência, de postes e braços metálicos
Lanterna de 03 pilhas	Iluminação do local de trabalho
Multiteste - amperímetro e voltímetro (tipo alicate)	Verificação e medição de corrente e tensão
Dispositivo teste reator E-40	Verificação de equipamento ou reator VM (250 W e 400 W) VS (100 W a 400 W)
Dispositivo teste reator E-27	Verificação de equipamento ou reator VM (125 W) VS (70 W)
Dispositivo teste ignitor	Verificação de ignitor VS (70 W a 400 W)
Ponteiro de aço de 5/8" x 10"	Utilização na escavação



PARAMOTI

Um novo Tempo. Uma nova História



Prumo	Certificação do alinhamento dos equipamentos
Sacola de lona para ferramentas	Sacola de uso individual
Teste de neon	Verificação de existência de energia
Alavanca sextavada de 1"	Serviços em bases de postes e outros
Balde plástico (18 litros);	Limpeza
Chave de cano de 18" (grifo)	Serviços em geral
Chave estrela 18 x 19 mm	Fixação de parafusos
Escova de aço	Limpeza de conectores, nas conexões e de postes
Lima chata de 8" (murça)	Ajustes de materiais
Lima redonda de 10" (bastarda)	Abertura e ajustes em orifícios
Luva de borracha - isolamento mínimo de 1 Kv	Usada em rede de baixa tensão
Equipamento para arqueação	Utilizado em braçadeira/fita de aço inoxidável

EQUIPAMENTOS DE PROTEÇÃO COLETIVA – EPC

Material
Cones de sinalização
Kit de primeiros socorros
Placa de advertência "Não opere este equipamento"
Fita ou correntes de sinalização
Detector de tensão de 1kv a 138kv sonoro/luminoso
Kit de emergência para vazamentos

Car



PARAMOTI

Um novo Tempo. Uma nova História



• Fornecimento de Materiais

Todos os materiais necessários a execução dos serviços, objeto do presente Projeto Básico, serão fornecidos pela Contratada.

AQUISIÇÃO DE MATERIAIS

Os materiais que serão utilizados na execução dos serviços deverão ser adquiridos em conformidade com estas "Especificações Técnicas de Materiais".

A Seinfra se reserva o direito, durante a vigência do Contrato, de alterar as Especificações Técnicas de Materiais.

ESPECIFICAÇÕES TÉCNICAS DOS MATERIAIS

Materiais quando não especificados neste documento devem atender ao descrito na composição de preço do mesmo.

✓ Conectores Padronizados

A conexão entre os condutores da rede de distribuição secundária e os condutores da instalação de iluminação pública deve ser realizada com os seguintes tipos de conectores:

- a) O conector cunha deve ser utilizado na rede de distribuição secundária com condutores nus;
- b) O conector perfurante deve ser utilizado na rede de distribuição secundária com condutores multiplexados.

✓ Luminárias Padronizadas

As luminárias instaladas na rede de distribuição secundária devem atender integralmente aos desenhos 600.40 e 600.50 do Padrão de Material da Enel e possuir as características técnicas básicas descritas abaixo:

- a) Devem ser fechadas, com grau de proteção IP 65, com equipamentos auxiliares incorporados, e com difusor em policarbonato transparente resistente ao impacto e aos raios ultravioletas;



PARAMOTI

Um novo Tempo. Uma nova História



- b) O corpo da luminária deve ser em alumínio fundido ou injetado, com espessura mínima de 2 mm. Os demais materiais metálicos devem ser resistentes a corrosão, como: aço inox, alumínio, bronze, latão, etc;
- c) A luminária com comando individual deve possuir base para relé fotoeletrônico;
- d) A luminária deve possuir alojamento cilíndrico para fixação no braço metálico;
- e) A Prefeitura pode utilizar modelos de luminárias diferentes dos padronizados nos desenhos 600.40 e 600.50, obedecendo as distâncias mínimas de segurança, definidas neste documento.

As luminárias instaladas em postes exclusivos para iluminação pública, e que não sejam da rede de distribuição secundária, devem possuir no mínimo as características descritas na alínea "a" do item 4.4.1, sendo recomendado observar as prescrições dos desenhos 600.40 e 600.50 do Padrão de Material da Enel.

✓ Tipos de Lâmpadas Padronizadas

As lâmpadas utilizadas em luminárias instaladas na rede de distribuição secundária devem obedecer às prescrições a seguir:

- a) Devem ser do tipo Vapor de Sódio de Alta Pressão, Vapor de Mercúrio e Vapor Metálico nas potências apresentadas na Tabela 5 do PE-030/2015 R-01, e na tabela a seguir.
- b) As dimensões e demais características das lâmpadas devem obedecer aos desenhos 600.04, 606.02 e 606.03 do PE-030/2015 R-01.

✓ REATORES – CARACTERÍSTICAS GERAIS

VARIAÇÃO DE TEMPERATURA	· VARIAÇÃO DE TEMPERATURA MENOR OU IGUAL A 65°C
FATOR DE POTÊNCIA	· ALTO FATOR DE POTÊNCIA – MAIOR OU IGUAL A 0,92
TENSÃO	· 220V
PERDAS	· REDUZIDAS E INFERIORES AOS VALORES ELETROBRÁS
CHASSI	· COM KIT REMOVÍVEL OU FIXO E QUE RECEBA QUALQUER MARCA CREDENCIADA PARA UMA MESMA POTÊNCIA.
INVÓLUCRO	· EM CHAPA DE AÇO CARBONO CONFORME SAE 1010 A 1020
TRATAMENTO DA CHAPA	· ZINCAGEM CLASSE B (6 IMERSÕES)
ENCAPSULAMENTO	· RESINA POLIÉSTER
TAMPA	· DEVE SER FIXADO AO INVÓLUCRO POR MEIO DE PARAFUSOS, DE MATERIAL RESISTENTE À CORROSÃO, POSSUIR JUNTAS DE VEDAÇÃO RESISTENTES A TEMPERATURA E INTEMPÉRIES, PERMITIR A FIXAÇÃO DE RELÉS FOTOELÉTRICOS.





PARAMOTI

Um novo Tempo. Uma nova História



CAPACITOR	QUANDO NECESSÁRIO CORRIGIR O FATOR DE POTÊNCIA, OS CAPACITORES DEVERÃO SER DE POLIPROPILENO METALIZADO E INSTALADOS DENTRO DO INVÓLUCRO, MAS EXTERNAMENTE AO ENCHIMENTO DE RESINA. DEVE SER TIPO DESCARTÁVEL, DE FORMA QUE FACILITE A SUA REPOSIÇÃO. SUA FIXAÇÃO AO INVÓLUCRO DEVE SER FEITA COM BRAÇADEIRA METÁLICA E PARAFUSOS. AS LIGAÇÕES AO CIRCUITO ELÉTRICO DEVEM SER POR MEIO DE CONECTORES TERMINAIS E EMENDAS PRÉ-ISOLADAS, TIPO DESCONECTÁVEL. OS CAPACITORES DEVEM SER PARA 250V E SUPORTAR UMA ELEVAÇÃO DE TEMPERATURA DE 80°C EM RELAÇÃO A TEMPERATURA AMBIENTE DE 40°C
IGNITOR	QUANDO FOR NECESSÁRIO UTILIZAR IGNITORES, OS MESMOS DEVEM SER INSTALADOS DE FORMA IDÊNTICA À DOS CAPACITORES.
GRAU DE PROTEÇÃO	IP55
FATOR DE POTÊNCIA MÍNIMO	0,92 ALTO FATOR DE POTÊNCIA; (CASO NECESSÁRIO, EFETIVAR CORREÇÃO PARA ESTE VALOR)
TENSÃO NOMINAL	220V, 60Hz
POTÊNCIA	DE ACORDO COM A LÂMPADA QUE IRÁ ACIONAR
FORNECIMENTO	O CONJUNTO REATOR, CAPACITOR, IGNITOR E LÂMPADA DEVERÁ, OBRIGATORIAMENTE, SER FORNECIDO POR UM MESMO FABRICANTE.

Obs.: Conforme NBR 13593 (para lâmpadas vapor de sódio de alta pressão) e NBR 14305 (para lâmpadas a vapor metálico).



PARAMOTI

Um novo Tempo. Uma nova História



✓ LÂMPADAS

Tipo	Potência (W)	Base	Fluxo luminoso após 100	Dimensões Máximas		Referências
				Comp.	Diâmetr	
VAPOR SÓDIO	70	E27	5.600 a 5.800	156 a 160	67 a 70	Philips ou tecnicamente
	100	E40	9.000	210	46	Philips ou tecnicamente
	150	E40	14.000 a	156 a 232	46 a 90	Philips ou tecnicamente
	250	E40	25.000 a	226 a 257	46 a 90	Philips ou tecnicamente
	400	E40	47.000 a	285 a 292	46 a 120	Philips ou tecnicamente
	1.000	E40	130.000	285 a 390	65	Philips ou tecnicamente

Tipo	Potência (W)	Base	Fluxo luminoso após 100	Dimensões Máximas		Referências
				Comp.	Diâmetr	
VAPOR METÁLICO	35	G12	3.600	100	19	Philips ou tecnicamente
	70	E27	7.000	155	32	Philips ou tecnicamente
	100	E40	10.000	210	47	Philips ou tecnicamente
	150	E40	14.500	210	47	Philips ou tecnicamente
	250	E40	17.000	210	89	Philips ou tecnicamente
	400	E40	31.000	255	118	Philips ou tecnicamente
	1000	E40	88.000	385	178	Philips ou tecnicamente

Demais características conforme norma NBR 13592/96 e NBR IEC 60598-1 (SOQUETE – Ensaio com a lâmpada).



PARAMOTI

Um novo Tempo. Uma nova História



Tabela 5: Potência das Lâmpadas e Perdas nos Reatores

Potência das Lâmpadas (W)	Vapor de Sódio		Vapor de Mercúrio		Vapor Metálico	
	Perdas Máximas no Reator (W)	Conjunto Lâmpada e Reator (W)	Perdas Máximas no Reator (W)	Conjunto Lâmpada e Reator (W)	Perdas Máximas no Reator (W)	Conjunto Lâmpada e Reator (W)
35	-	-	-	-	10	45
50	12	62	-	-	-	-
70	14	84	-	-	15	85
80	-	-	9,6	89,6	-	-
100	17	117	-	-	18	118
125	-	-	13,75	138,75	-	-
150	22	172	-	-	23	173
250	30	280	25	275	23	273
350	-	-	-	-	-	-
400	38	438	36	436	40	440
600	55	655	-	-	-	-
700	-	-	49	749	-	-
1.000	90	1.090	70	1.070	50	1.050
1.500	-	-	-	-	-	-
2.000	-	-	100	2.100	80	2080

NOTAS:

- 1: Vapor de Sódio: Perdas máximas conforme NBR 13593
- 2: Vapor de Mercúrio: Perdas máximas conforme NBR 5125
- 3: Vapor Metálico: Perdas máximas conforme NBR 14305

Não é permitido o uso de lâmpadas incandescentes, halógenas e fluorescentes. Quando identificados pontos luminosos nesta situação, o mesmo deverá ser adequado para luminária c/ lâmpada a vapor de sódio de 70W. Qualquer outro tipo de lâmpada deve ser submetido à aceitação por parte da Enel.

TIPO 2 – CUTOFF ou SEMI CUTOFF (ENSAIO DE CLASSIFICAÇÃO FOTOMÉTRICA)	- MÉDIA E LONGA (DISTRIBUIÇÃO DAS INTENSIDADES LUMINOSAS)
TEMPERATURA - ENSAIO TÉRMICO	- 40°C AMBIENTE E 85°C COMPARTIMENTO = 125°C
IMPACTO	- IK 08 OU 09
VIBRAÇÃO – ENSAIAR COM A LÂMPADA	- 10 A 55 HERZ A CADA MEIA HORA EM QUALQUER POSIÇÃO
GRAU DE PROTEÇÃO	- IP 66 (CORPO ÓPTICO) E MÍNIMO DE 34 PARA O ALOJAMENTO



PARAMOTI

Um novo Tempo. Uma nova História



✓ LUMINÁRIAS INTEGRADAS – CARACTERÍSTICAS GERAIS

PORTA LÂMPADA- ENSAIO DE CHOQUE ELÉTRICO, ACRÉSCIMO DE TENSÃO NOS TERMINAIS DA LÂMPADA E VIBRAÇÃO COM A LÂMPADA ALOJADA.	PARTES NÃO CONDUTORAS EM PORCELANA VITRIFICADA – CASQUILHO ALTO
CABOS/CONDUTORES	SISTEMA DE TRAVAMENTO LATERAL COM ARAME DE AÇO INOX
IDENTIFICAÇÃO	CONTATOS DE BRONZE FOSFOROSO, LATÃO OU AÇO INOXIDÁVEL
RESISTÊNCIA MECÂNICA AO VENTO	CONTATO CENTRAL EM LATÃO NIQUELADO TIPO PARAFUSO COM MOLA
ACABAMENTO	OS CABOS DE LIGAÇÃO DOS EQUIPAMENTOS INTERNOS À LUMINÁRIA DEVEM SER DE COBRE, FLEXÍVEIS, BITOLA MÍNIMA 1,5mm ² , CLASSE DE ISOLAÇÃO 450/750V
CORPO	A MARCA E O MODELO DA LUMINÁRIA, DATA DE FABRICAÇÃO NO MÍNIMO, DEVEM SER GRAVADOS NO CORPO DE FORMA INDELEVEL
	> 100km/h
	TODAS AS PEÇAS METÁLICAS ISENTAS DE REBARBAS, NÃO ENERGIZADAS DEVERÃO RECEBER TRATAMENTO ANTI-CORROSIVO.
	LIGA DE ALUMINIO INJETADA A ALTA PRESSÃO COM PINTURA ELETROSTÁTICA COR CINZA CLARA, OU BRANCO (PÉTALAS E LUMINÁRIAS) E COR MARROM ESCURO OU CINZA (PROJETORES)
REFLETOR	CHAPA DE ALUMINIO PUREZA MÍNIMA DE 85% COM POLIMENTO QUÍMICO E ANODIZAÇÃO MÍNIMA
REFRATOR	VIDRO TEMPERADO OU POLICARBONATO PLANOS, COLADOS AO REFLETOR COM JUNTA DE VEDAÇÃO EM MATERIAL NÃO DEGRADÁVEL TIPO POLISILOXANO OU SIMILAR EQUIVALENTE
GARANTIA	MÍNIMA: 05 (CINCO) ANOS
RENDIMENTO LUMINOTÉCNICO	SUPERIOR A 79%

OBS.: Levar em consideração a altura útil da posteação e o peso MÁXIMO da luminária (20 kg+/- 5%).



PARAMOTI

Um novo Tempo. Uma nova História



✓ LUMINÁRIA - COMPOSIÇÃO:

- Sistema de proteção contra queda do corpo inferior e limitação de abertura através de cabos de aço inoxidável;
- Focalizador devidamente identificado para todas as potências de lâmpadas utilizáveis;
- Aterramento entre o corpo superior e inferior;
- Permitir regulagem de ângulo de inclinação de +/- 5° através de dispositivo angulador, impossibilitando o acesso ao parafuso de regulagem externamente.

ITEM	TIPO	LAMPADA	POT.	MATERIAL	PROT.	SOQ.	ACESSÓRIOS	REF.
1	Fechada	Vapor de sódio tubular ou Vapor Metálico tubular	400 W	Corpo em alumínio com pintura eletrostática cinza, lente em vidro temperado ou corpo em polipropileno com proteção para raios UV	IP66	E40	Corpo com espaço para alojamento dos equipamentos auxiliares da luminária	AMBAR 3 da Schreder ou similar
2	Fechada	Vapor de sódio tubular ou Vapor Metálico tubular	250 W	Corpo em alumínio com pintura eletrostática cinza, lente em vidro temperado ou corpo em polipropileno com proteção para raios UV	IP66	E40	Corpo com espaço para alojamento dos equipamentos auxiliares da luminária	BETA da Tecnowatt ou similar
3	Fechada	Vapor de sódio tubular ou Vapor Metálico tubular	150 W	Corpo em alumínio com pintura eletrostática cinza, lente em vidro temperado ou corpo em polipropileno com proteção para raios UV	IP66	E40	Corpo com espaço para alojamento dos equipamentos auxiliares da luminária	Alpha da Tecnowatt ou similar



PARAMOTI

Um novo Tempo. Uma nova História



4	Fechada	Vapor de sódio tubular ou Vapor Metálico tubular	100 W	Corpo em alumínio com pintura eletrostática cinza, lente em vidro temperado ou corpo em polipropileno com proteção para raios UV	IP66	E27	Corpo com espaço para alojamento dos equipamentos auxiliares da luminária	Alpha da Tecnowatt ou similar
5	Fechada	Vapor de sódio tubular ou Vapor Metálico tubular	70W	Corpo em alumínio com pintura eletrostática cinza, lente em vidro temperado ou corpo em polipropileno com proteção para raios UV	IP66	E27	Corpo com espaço para alojamento dos equipamentos auxiliares da luminária	Alpha da Tecnowatt ou similar
6	Decorativa	Vapor de sódio tubular ou Vapor Metálico tubular	70 – 250 W	Corpo em alumínio com pintura eletrostática cinza, lente em vidro temperado ou corpo em polipropileno com proteção para raios UV	IP66	E27 - E40	Incorporados internamente à luminária.	FO5 da Tecnowatt ou similar

Obs.: Maiores detalhes técnicos, conforme NBR IEC 60598-1, NBR 15129, 6834 e NBR 5101

✓ SUPORTE PARA LUMINÁRIAS EM TOPO DE POSTE

• MATERIAL (CORPO E BRAÇOS)	AÇO CARBONO ABNT 1010 A 1020
• TRATAMENTO	GALVANIZAÇÃO POR IMERSÃO A QUENTE DE ACORDO COM A NBR 7399, 7400 E 6323 E SAE 1010 A 1020
• PINTURA	ESMALTE SINTÉTICO CINZA CLARO ou outra cor designada pelos representantes legais da Prefeitura.

Obs.: Antes da galvanização deverão ser retirados todas as rebarbas e cantos vivos das peças.
Observar a NBR 12129



PARAMOTI

Um novo Tempo. Uma nova História



✓ PEÇAS METÁLICAS

• UTILIZAÇÃO	FERRAGENS PARA SUPORTES, FIXAÇÕES E DISTRIBUIÇÃO.
• MATERIAL	AÇO CARBONO LAMINADO
• PREPARO DA SUPERFÍCIE	APÓS A CONFEÇÃO DAS PEÇAS E ANTES DA GALVANIZAÇÃO DEVERÃO SER RETIRADAS TODAS AS REBARBAS E CANTOS VIVOS
• TRATAMENTO DE CHAPA	GALVANIZAÇÃO POR IMERSÃO A QUENTE CONFORME ABNR, NBR 7414 E 6323 E SAE 1010 A 1020

✓ BRAÇO DE FIXAÇÃO

Os braços de fixação das luminárias utilizados na rede de distribuição da Enel devem possuir as características definidas no Desenho 608.10 do PE-030/2011 da Enel, conforme a seguir:

Tipo de Estrutura	Diâmetro do Braço (mm)	Comprimento do Braço (mm)
IP1	32	1300
IP2	48	1800
IP3		2800

NOTAS: Demais dimensões e características, consultar o Desenho 608.10 do PM-01 da Enel.

Os braços devem ser em aço 1010 ou 1020, galvanizado a quente, ou material resistente à oxidação.

O braço de fixação para luminárias com projeto específico para cada Prefeitura deve possuir comprimentos e angulações estabelecidos no Desenho 608.10 do PM-01 da Enel, de forma a garantir as distâncias mínimas de segurança estabelecidas no Desenho 030.01.

Deve ser mantida a distância mínima de segurança de 150 mm entre o braço de fixação e os condutores de baixa tensão.



PARAMOTI

Um novo Tempo. Uma nova História



O suporte de fixação para luminárias decorativas de praças ou logradouros, ou projetores para iluminação de campos de futebol deve possuir características de fixação que não ponham em risco a passagem de pedestres ou que interfira no trabalho dos eletricitas.

✓ RELÉ FOTOELETRÔNICO

A base de montagem deve ser de material eletricamente isolante e fixada de forma que permita a sua remoção sem ser danificada.

Os contatos de encaixe devem ser de latão, estanhados eletroliticamente e fixados rigidamente à base de montagem.

A tampa deve ser de material eletricamente isolante, estabilizado contra efeito de radiação ultravioleta e resistente ao impacto e às intempéries.

O relé deve possuir grau de proteção IP 67.

Quando a luminária não possuir base para relé fotoeletrônico, este deve ser fixado em uma base, conforme o Desenho 604.02 do Padrão de Material da Enel.

Os relés fotoeletrônicos devem ser do tipo que mantêm a lâmpada desligada caso ocorra falha no mesmo.

✓ REATORES

Os reatores externos e subterrâneos devem possuir invólucro com espessura mínima de 1,2mm e os reatores internos ou integrados devem possuir invólucro com espessura mínima de 0,7mm.

Quando em posição normal de uso externo, o invólucro do reator não pode apresentar cavidade ou reentrância que permita o acúmulo de água.

O invólucro, quando em chapa de aço com baixo teor de carbono, deve apresentar tratamento anticorrosivo.

Os reatores externos devem ser providos de condutores e os reatores internos devem possuir blocos de conexão ou condutores para as conexões com a rede elétrica e a lâmpada.



PARAMOTI

Um novo Tempo. Uma nova História



Os capacitores e ignitores devem ser de fácil remoção e substituição.

Os reatores para lâmpadas de vapor de sódio e vapor metálico não podem exceder os limites de corrente estabelecidos na a seguir, com a tensão de alimentação em 106% do valor nominal.

Potência Nominal da Lâmpada (W)	Tensão de Arco (V)	Corrente Máxima de Curto-Circuito (A)
50	85	1,52
70	90	1,96
100	100	2,4
150	100	3,0
250	100	5,2
400	100	7,5
1.000	100	21,6

NOTA: Os valores de tensão de arco das lâmpadas são orientativos. Ver Tabela 3 da NBR14305 e Tabela 3 da NBR 13593.

Os valores de perdas máximas para reatores com ignitor integrado devem atender à Tabela 5. Para os reatores com ignitor independente, a perda própria do ignitor deve ser subtraída.

Os reatores devem ser compactos e apropriados para utilização em lâmpadas a vapor de sódio de alta pressão, vapor de mercúrio ou vapor metálico.

Deve ser utilizado um reator de alto fator de potência.

Deve possuir tensão de nominal de 220 V, frequência de 60 Hz, alto fator de potência e seguir a recomendação dos desenhos 601.01, 601.03 e 601.05 do Padrão de Material da Enel.



PARAMOTI

Um novo Tempo. Uma nova História



✓ CAPACITOR PARA ILUMINAÇÃO PÚBLICA

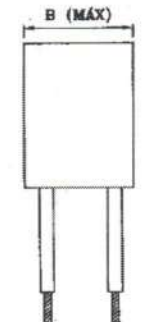

VISTA FRONTAL

BITOLA 0,5 A
1,5mm²

PONTA
ESTANHADA

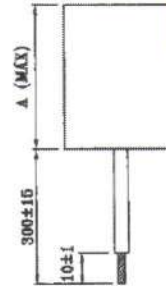

VISTA LATERAL



TABELA 1

ITEM	REATOR UTILIZADO	CAPACITÂNCIA ±10% (F)	FREQUÊNCIA (Hz)	TENSÃO ±10% (VAC)	DIMENSÕES (mm)		PESO APROX. (Kg)	CÓDIGO
					A (MÁX)	B (MÁX)		
1	80W (VM)	7x10 ⁻⁸	60	250	50	40	0,10	
2	70W (VS)	9x10 ⁻⁸			60	40	0,12	
3	150W (VS)	15x10 ⁻⁸			60	50	0,15	
4	250W (VM)	15x10 ⁻⁸			60	50	0,15	
5	400W (VM)	20x10 ⁻⁸			70	50	0,20	
6	250W (VS)	25x10 ⁻⁸			70	60	0,22	
7	400W (VS)	40x10 ⁻⁸			110	60	0,25	

VS - VAPOR DE SÓDIO
VM - VAPOR DE MERCÚRIO

- NOTAS : 1 - MATERIAL : - INVÓLUCRO EM ALUMÍNIO COM BAIXO TEOR DE CARBONO OU MATERIAL EQUIVALENTE. O INVÓLUCRO DEVE SER RESISTENTE AO CALOR, À CORROSÃO AMBIENTAL, A IMPACTOS MECÂNICOS E DEVE SER HERMÉTICAMENTE FECHADO;
- CABOS DE COBRE ESTANHADOS SEÇÃO DE 0,5 A 1,5 mm² COM PONTA ESTANHADA E ISOLAMENTO PARA 90° C. NO MÍNIMO.
- 2 - ACABAMENTO : O INVÓLUCRO QUANDO EM AÇO CARBONO DEVE SER ZINCADO POR IMERSÃO A QUENTE CONFORME NBR-6823 PINTADO COM TINTA ANTICORROSIVA NA COR CINZA CLARO.
- 3 - CARACTERÍSTICAS ELÉTRICAS : - RESISTÊNCIA À TEMPERATURA DE 85° C, NO MÍNIMO, PARA UMA TENSÃO APLICADA DE 250V, SEM SOBRE QUALQUER DANO;
- DEVEM POSSIBILITAR A CORREÇÃO DO FATOR DE POTÊNCIA PARA 0,9 A TODOS OS REATORES MENCIONADOS NA TABELA.
- 4 - IDENTIFICAÇÃO : NO CORPO DO CAPACITOR DEVE SER GRAVADO DE FORMA LÉGIVEL E INDELÉVEL, NO MÍNIMO COM:
- NOME OU MARCA DO FABRICANTE;
- MODELO DO CAPACITOR;
- CAPACITÂNCIA NOMINAL EM MICROFARADS;
- TOLERÂNCIA DA CAPACITÂNCIA EM PORCENTAGEM;
- TEMPERATURA DE TRABALHO;
- TENSÃO NOMINAL EM VOLTS;
- DATA DE FABRICAÇÃO (MÊS E ANO).
- 5 - UTILIZAÇÃO : OS CAPACITORES SERÃO UTILIZADOS NA MANUTENÇÃO DE LUMINÁRIAS COM EQUIPAMENTO INCORPORADO E EM REATORES DE ALTO FATOR DE POTÊNCIA USO EXTERNO. CONFORME TABELA.
- 6 - DIMENSÕES EM MILÍMETROS:

ESPECIFICAR : CAPACITOR ELETROLÍTICO DE (A), 250 VAC. CONFORME DESENHO N° 802.01.1
A - INDICAR A CAPACITÂNCIA CONFORME TABELA.



PARAMOTI

Um novo Tempo. Uma nova História



✓ IGNITOR PARA LÂMPADA VAPOR DE SÓDIO

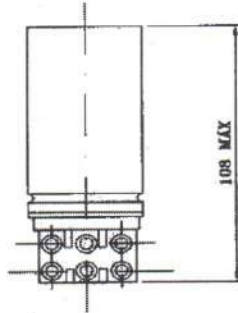

VISTA FRONTAL

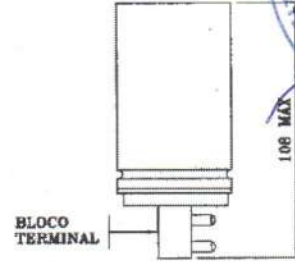

VISTA LATERAL

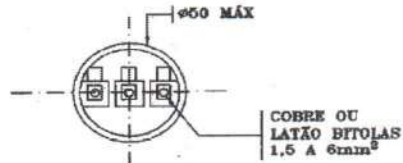

VISTA INFERIOR

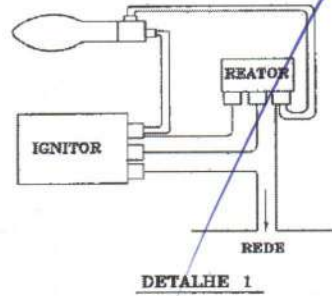

DETALHE 1

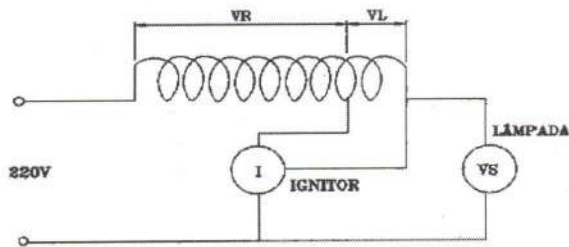

DETALHE 2

LEGENDA :

- VR - TENSÃO NO LADO DA REDE
- VL - TENSÃO NO LADO DA LÂMPADA
- VS - VAPOR DE SÓDIO
- I - IGNITOR

TABELA 1

ITEM	TIPO DE IGNITOR	APLICAÇÃO		PORCENTAGEM DO ENROLAMENTO DO REATOR		PESO APROX. (Kg)	CÓDIGO
		LÂMPADA	REATOR	VR (%)	VL (%)		
		VAPOR DE SÓDIO	VAPOR DE SÓDIO				
1	CONJUGADO	70W	70W	90 A 94	6 A 10	0,2	6771778
2	CONJUGADO	100 A 400W	70 A 400W	92 A 94	6 A 8	0,2	6780881

NOTAS : 1 - PARA DEMAIS INFORMAÇÕES CONSULTAR A FOLHA 2/2 DESTA DESENHO.
 2 - DIMENSÕES EM MILÍMETROS.



PARAMOTI

Um novo Tempo. Uma nova História



NOTAS : 1 - MATERIAL : - INVÓLUCRO : RESISTENTE À CORROSÃO E ALTAS TEMPERATURAS, PRÓPRIO PARA PROTEGER OS COMPONENTES INTERNOS DE IMPACTOS MECÂNICOS E UMIDADE;

- BLOCO TERMINAL : PORCELANA OU POLIESTER INQUEBRÁVEL COM PARTES CONDUTORES DE COBRE OU LATÃO;

- ACABAMENTO : O IGNITOR NÃO DEVE APRESENTAR REBARDAS, ARESTAS OU CANTOS VIVOS. DEVE TER TRATAMENTO ANTICORROSIVO, RESISTENTE ÀS INTEMPÉRIES NORMAIS DE USO.

2 - CARACTERÍSTICAS ELÉTRICAS : - TENSÃO APLICADA AO DIELÉTRICO: MÍNIMA DE 2,5kV, SENOIDAL 60Hz, DURANTE UM MINUTO ENTRE TERMINAIS E O INVÓLUCRO, SEM OCORRER PERFURAÇÃO DO ISOLAMENTO;

- RESISTÊNCIA DE ISOLAMENTO: MÍNIMA DE 2,5 M COM A 500 VOLTS (TENSÃO CONTÍNUA) POR UM MINUTO, A QUENTE (85° C) ENTRE TERMINAIS E O SUPORTE DE FIXAÇÃO;

- RESISTÊNCIA A TEMPERATURA: DEVE OPERAR NORMALMENTE PARA UMA TEMPERATURA AMBIENTE DE NO MÍNIMO 85°C;

- TENSÃO DE ALIMENTAÇÃO: 189 A 233 VOLTS, NA FREQUÊNCIA DE 60 Hz.

- PULSO DE PARTIDA : - TENSÃO DE PICO DE 2,5 A 4,5kV (PICO);

- NÚMERO MÍNIMO DE PULSOS - 1 POR CICLO;

- LARGURA MÍNIMA A 90° DA TENSÃO DE PICO - 1µs;

- POSIÇÃO DE 60° A 95° ELET (GRAUS ELÉTRICOS);

- CORRENTE MÍNIMA DE PARTIDA 50mA;

- FAIXA DE CARGA DO CAPACITOR DE 20 A 200pF (PICO FARAD).

3 - IDENTIFICAÇÃO : EM CADA IGNITOR DEVE SER GRAVADO DE FORMA LEGÍVEL E INDELÉVEL ATRAVÉS DE PLACA DE ALUMÍNIO REBTADA OU AUTOCOLANTE, NO MÍNIMO:

- NOME OU MARCA DO FABRICANTE;

- TIPO;

- MODELO;

- POTÊNCIA NOMINAL DA LÂMPADA (W);

- TENSÃO NOMINAL DE ALIMENTAÇÃO (V);

- FREQUÊNCIA DE ALIMENTAÇÃO (Hz);

- ESQUEMA DE LIGAÇÃO COM AS PALAVRAS "REDE", "REATOR" E "LÂMPADA", JUNTO AOS RESPECTIVOS TERMINAIS E OS VALORES VR E VL EM PORCENTAGEM DO REATOR A QUE SE APLICA, CONFORME DESENHO 1/2;

- DATA DE FABRICAÇÃO;

- PICO DE TENSÃO.

4 - CONDIÇÕES DE UTILIZAÇÃO : OS IGNITORES SERÃO UTILIZADOS NA MANUTENÇÃO DE LUMINÁRIAS COM EQUIPAMENTO AUXILIAR INCORPORADO E REATORES PARA LÂMPADAS VAPOR DE SÓDIO, USO EXTERNO.

5 - DIMENSÕES EM MILÍMETROS

ESPECIFICAR : IGNITOR PARA REATOR VAPOR DE SÓDIO (A)W, CONFORME DESENHO Nº 602.02.1

A - INDICAR POTÊNCIA DO REATOR.



PARAMOTI

Um novo Tempo. Uma nova História



✓ CHAVE MAGNÉTICA PARA ILUMINAÇÃO PÚBLICA

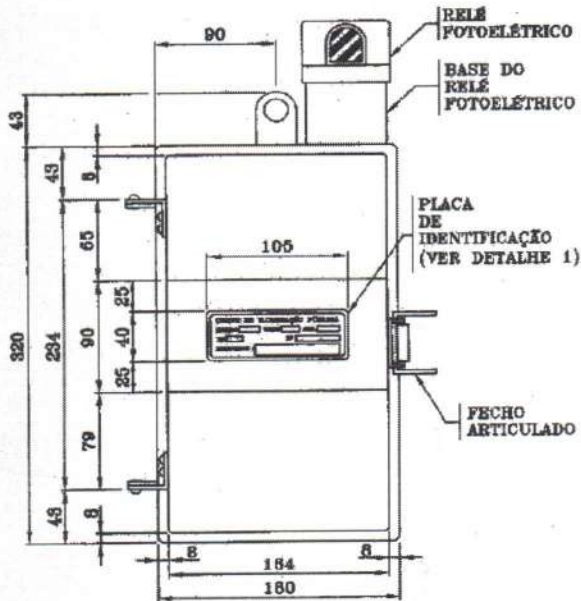

VISTA FRONTAL

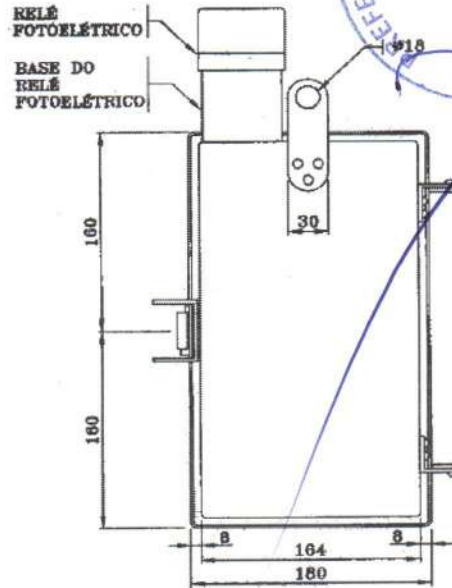

VISTA POSTERIOR

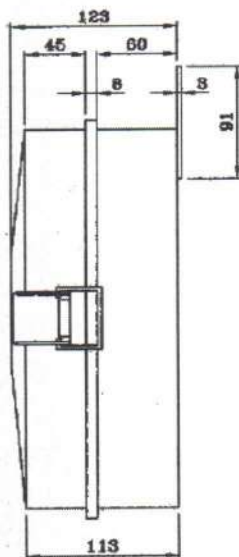

VISTA LATERAL ESQUERDA
SEM RELÉ FOTOELÉTRICO
E SEM A BASE DO RELÉ

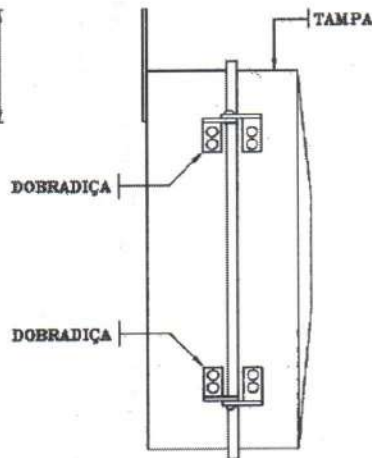

VISTA LATERAL DIREITA
SEM RELÉ FOTOELÉTRICO
E SEM A BASE DO RELÉ

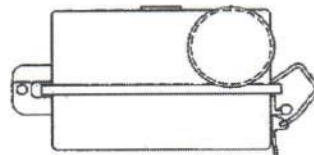

VISTA SUPERIOR
COM RELÉ FOTOELÉTRICO

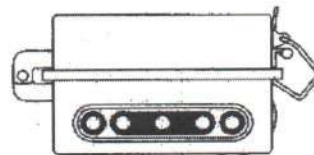

VISTA INFERIOR
COM RELÉ FOTOELÉTRICO

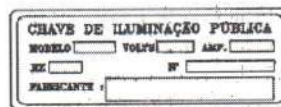

DETALHE 1
PLACA DE IDENTIFICAÇÃO

NOTAS : 1 - ADMITE-SE UMA TOLERÂNCIA DE $\pm 2\%$ NAS COTAS APRESENTADAS ;
2 - DIMENSÕES EM MILÍMETROS.



PARAMOTI

Um novo Tempo. Uma nova História



TABELA 1

CARACTERÍSTICAS ELÉTRICAS						
ITEM	TENSÃO NOMINAL (V)	CORRENTE NOMINAL (A)	NÚMERO DE PÓLOS	TENSÃO NA BOBINA DE COMANDO (V)	CAPACIDADE DE RUPTURA DO DISJUNTOR DE PROTEÇÃO (kA)	CÓDIGO
1	220	2x60	2	180 A 250	5	4543980

- NOTAS :
- 1 - O INVÓLUCRO EXTERNO DA CHAVE DEVE SER DE ALUMÍNIO OU DE POLICARBONATO ESTABILIZADO CONTRA RADIAÇÕES ULTRA-VIOLETAS, RESISTENTE A CHOQUES MECÂNICOS, CORROSÃO E INTEMPÉRIES.
 - 2 - A BASE DE MONTAGEM DA CHAVE DEVE SER DE RESINA FENÓLICA, TIPO BAQUELITE, DE ALTA RESISTÊNCIA MECÂNICA E GRANDE PODER ISOLANTE.
 - 3 - O SUPORTE DE FIXAÇÃO DA CHAVE DEVE SER DE AÇO ZINCADO OU DE DURALUMÍNIO, RESISTENTE À CORROSÃO E A CHOQUES TÉRMICOS E MECÂNICOS.
 - 4 - OS CONTATOS DE CARGA DA CHAVE DEVEM SER NF, SENDO DE LIGA DE PRATA E ÓXIDO DE CÁDMIO.
 - 5 - O RELÉ FOTOELÉTRICO, CUJOS CONTATOS SÃO NA, DEVE SER ACOPLADO ELÉTRICA E MECANICAMENTE EM TOMADA PADRÃO, PARTE INTEGRANTE DA CHAVE OU BASE PADRÃO QUE SERÁ FIXADA À CHAVE.
 - 6 - OS TERMINAIS DA CHAVE DEVEM SER DE BRONZE, LATÃO OU COBRE ELETROLÍTICO. OS PARAFUSOS DOS TERMINAIS DEVEM SER DE LATÃO.
 - 7 - OS CABOS DE LIGAÇÃO DA CHAVE À REDE DEVEM SER DE COBRE COM ISOLAÇÃO EM PVC, TIPO BWF, PARA 750V:
 - NEUTRO (BRANCO) : 1800±50mm DE COMPRIMENTO E 1,5mm² DE SEÇÃO;
 - FASE (PRETO) : 1400±50mm DE COMPRIMENTO E 10mm² DE SEÇÃO;
 - CONTROLE(VERMELHO) : 600±25mm DE COMPRIMENTO E 10mm² DE SEÇÃO.
 - 8 - AS PARTES EXTERNAS JUSTAPOSTAS DA CHAVE DEVEM POSSUIR VEDAÇÃO ADEQUADA E PERMITIR SUA ABERTURA SEM DANOS.
 - 9 - A CHAVE DEVE TER MARCADA NO SEU INVÓLUCRO, NA PARTE FRONTAL, NO MÍNIMO, AS SEGUINTE INFORMações:
 - NOME OU MARCA DO FABRICANTE;
 - TENSÃO NOMINAL DE OPERAÇÃO;
 - CORRENTE NOMINAL EM AMPÉRES;
 - TIPO DE CONTATO DA CHAVE (NF) E DO RELÉ (NA);
 - CÓDIGO DE CORES DOS CONDUTORES;
 - MÊS E ANO DE FABRICAÇÃO.
 - 10 - A PROTEÇÃO DA CAIXA DEVE SER FEITA POR MEIO DE DOIS DISJUNTORES DE 60 AMPÉRES CADA UM.
 - 11 - ADMITE-SE UMA TOLERÂNCIA DE ±2% NAS COTAS INDICADAS.
 - 12 - DIMENSÕES EM MILÍMETROS.

ESPECIFICAR : CHAVE MAGNÉTICA PARA ILUMINAÇÃO PÚBLICA, 220V, 2x60A, 5kA, TIPO NF, 2 PÓLOS, CONFORME O DESENHO N° 603.01.2



PARAMOTI

Um novo Tempo. Uma nova História



✓ RELÉ FOTOELÉTRICO PARA ILUMINAÇÃO PÚBLICA

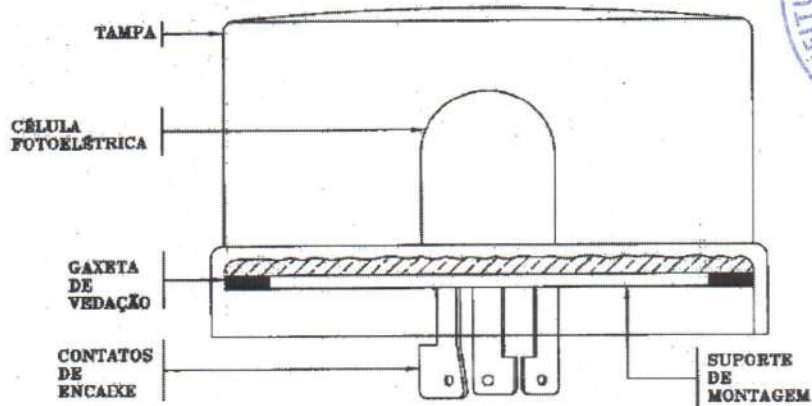

VISTA LATERAL

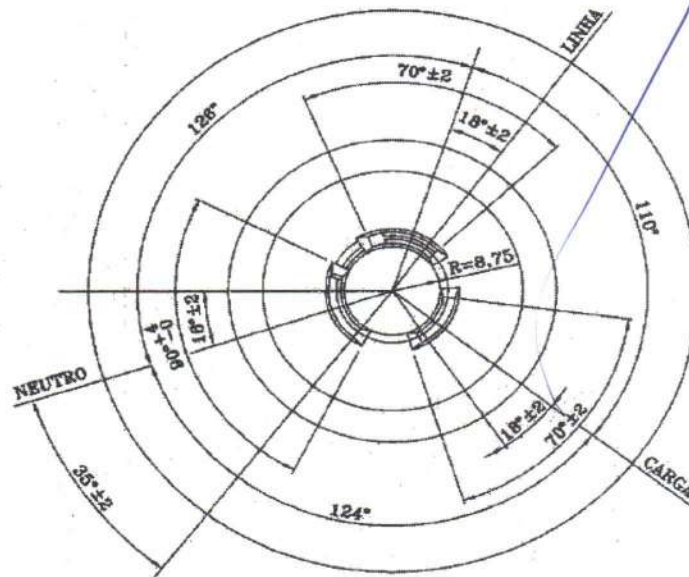

VISTA INFERIOR

TABELA 1

ITEM	TIPO DE RELÉ	CÓDIGO
1	RFO (NF FAIL OFF)	8787719
2	NA	8771019

NOTA : 1 - PARA AS DEMAIS INFORMAÇÕES, CONSULTAR AS FOLHAS 2/3 E 3/3 DESTE DESENHO.



PARAMOTI

Um novo Tempo. Uma nova História



NOTAS : 1 - MATERIAIS :

- INVÓLUCRO : DEVE SER DE POLICARBONATO OU MATERIAL EQUIVALENTE COM PROTEÇÃO CONTRA RADIAÇÃO ULTRAVIOLETA, RESISTENTE AO IMPACTO E ÀS INTEMPÉRIAS;
 - SUPORTE DE MONTAGEM : DEVE SER DE RESINA FENÓLICA TIPO BAQUELITE, ABS OU MATERIAL EQUIVALENTE;
 - CONTATOS : OS CONTATOS DEVEM SER DE BRONZE, LATÃO OU MATERIAL EQUIVALENTE ESTANHADOS ELETROLITICAMENTE E RIGIDAMENTE FIXADOS E COM DIMENSÕES CONFORME DESENHO;
 - FIXAÇÃO E VEDAÇÃO : O SUPORTE DE MONTAGEM DEVE SER PRESO AO INVÓLUCRO ATRAVÉS DE UM ENCAIXE MECÂNICO SELADO POR ANEL "O-RING", E PROVIDO DE GAXETA DE VEDAÇÃO DE ESPUMA DE BORRACHA NEOPRENE OU MATERIAL EQUIVALENTE DEVENDO ASSEGURAR UMA FIXAÇÃO E VEDAÇÃO IP-87;
 - DISPOSITIVO DE PROTEÇÃO : O RELÉ FOTOELÉTRICO DEVE TER DISPOSITIVO DE PROTEÇÃO CONTRA SURTOS DE TENSÃO NA ALIMENTAÇÃO TIPO VARISTOR DE ÓXIDO DE METAL (MOV - METAL OXYDE VARISTOR).
- 2 - TIPO DE RELÉ : O RELÉ ACEITO PELA COELCE PODE SER, DE ACORDO COM O PEDIDO, DO TIPO NA (NORMALMENTE ABERTO) OU TIPO RFO (NORMALMENTE FECHADO NF FAIL OFF - A CARGA PERMANECE DESLIGADA EM CASO DE DEFEITO NO RELÉ).
- 3 - IDENTIFICAÇÃO : O RELÉ FOTOELÉTRICO DEVE TER DE FORMA LEGÍVEL E INDELEZEL MARCADAS NA PARTE SUPERIOR DA TAMPA OU NA LATERAL, NO MÍNIMO, AS SEGUINTE INFORMações:
- MODELO DO FABRICANTE;
 - TENSÃO NOMINAL (220V);
 - CARGAS MÁXIMAS PARA LÂMPADAS INCANDESCENTES (1000W);
 - CARGA PARA LÂMPADA DE DESCARGA (1800VA);
 - NOME E MARCA DO FABRICANTE;
 - MÊS E ANO DE FABRICAÇÃO;
 - NA PARTE INFERIOR DO SUPORTE DE MONTAGEM DEVE SER PREVISTO CALENDÁRIO COM IDENTIFICAÇÃO DA DATA (MÊS E ANO) DE FABRICAÇÃO. O CALENDÁRIO DEVE TAMBÉM PREVER ESPAÇO PARA A IDENTIFICAÇÃO DAS DATAS (MÊS E ANO) DE INSTALAÇÃO E RETIRADA DO RELÉ.
- 4 - ACABAMENTO : O RELÉ FOTOELÉTRICO DEVE APRESENTAR UM ACABAMENTO COMPATÍVEL COM SUA UTILIZAÇÃO NÃO APRESENTANDO, TRINCAS, REBARBAS OU ARESTAS VIVAS.
- 5 - INTERCAMBIALIDADE : OS RELÉS FOTOELÉTRICOS DEVEM POSSUIR CARACTERÍSTICAS DIMENSIONAIS TAIS QUE POSSIBILITEM A INTERCAMBIALIDADE PARA INSTALAÇÃO NA BASE PARA RELÉ FOTOELÉTRICO INDEPENDENTEMENTE DO FABRICANTE.
- 6 - FORMATO : OS RELÉS FOTOELÉTRICOS DEVERÃO SE APRESENTAR COM AS CARACTERÍSTICAS MENCIONADAS ACIMA, PORÉM, O SEU FORMATO PODERÁ SER DIFERENTE DESDE QUE, SEJAM APRESENTADAS AS VANTAGENS TÉCNICAS E OPERACIONAIS PARA TAL FORMATO E A ACEITAÇÃO PELA COELCE.
- 7 - ENSAIOS :
- 7.1 - ENSAIOS DE TIPO
- INSPEÇÃO GERAL;
 - VERIFICAÇÃO DIMENSIONAL;
 - ENSAIO DE OPERAÇÃO (INICIAL);
 - ENSAIO DE LIMITES DE FUNCIONAMENTO;
 - ENSAIO DE COMPORTAMENTO A 70°C;
 - ENSAIO DE DURABILIDADE DO CONTATO;
 - ENSAIO DE IMPULSO DE TENSÃO;
 - ENSAIO DE CAPACIDADE DE FECHAMENTO DO CONTATO;
 - ENSAIO DE RESISTÊNCIA MECÂNICA;
 - ENSAIO DE CORROSÃO;
 - ENSAIO DE RESISTÊNCIA À RADIAÇÃO ULTRAVIOLETA;
 - ENSAIO DE IMPACTO;
 - ENSAIO DE MAGNETIZAÇÃO RESIDUAL;
 - ENSAIO DE GRAU DE PROTEÇÃO;
 - ENSAIO DE ADERÊNCIA DA GAXETA;
 - ENSAIO DE OPERAÇÃO (FINAL).
- 7.2 - ENSAIOS DE RECEBIMENTO
- INSPEÇÃO GERAL;
 - VERIFICAÇÃO DIMENSIONAL;
 - ENSAIO DE OPERAÇÃO (INICIAL);
 - ENSAIO DE COMPORTAMENTO A 70°C;
 - ENSAIO DE CAPACIDADE DE FECHAMENTO DO CONTATO;
 - ENSAIO DE ADERÊNCIA DA GAXETA;
 - ENSAIO DE OPERAÇÃO (FINAL).
- 8 - OUTRAS CONDIÇÕES : DEMAIS CONDIÇÕES, OBSERVAR AS EXIGIDAS PELA NBR 5123 E NORMAS COMPLEMENTARES, ONDE APLICÁVEL.
- 9 - GARANTIA : O FABRICANTE DEVE GARANTIR A REPOSIÇÃO, SEM ÔNUS PARA A COELCE, DE QUALQUER RELÉ FOTOELÉTRICO, DEVIDO À FALHAS DE PROJETO, MATÉRIA-PRIMA OU FABRICAÇÃO, POR UM PERÍODO MÍNIMO DE 3 (TRÊS) ANOS DESDE A DATA DE COLOCAÇÃO EM SERVIÇO OU DA DATA DE RECEBIMENTO NOS ALMOXARIFADOS DA COELCE, PREVALECENDO O QUE OCORRER PRIMEIRO.

ESPECIFICAR : RELÉ FOTOELÉTRICO, 220V, 1000W, TIPO (A), CONFORME DESENHO Nº 804.01.1

A - INDICAR O TIPO DE RELÉ, SE RFO OU NA



PARAMOTI

Uma nova Tempo. Uma nova História



✓ BASE PARA RELÉ FOTOELÉTRICO

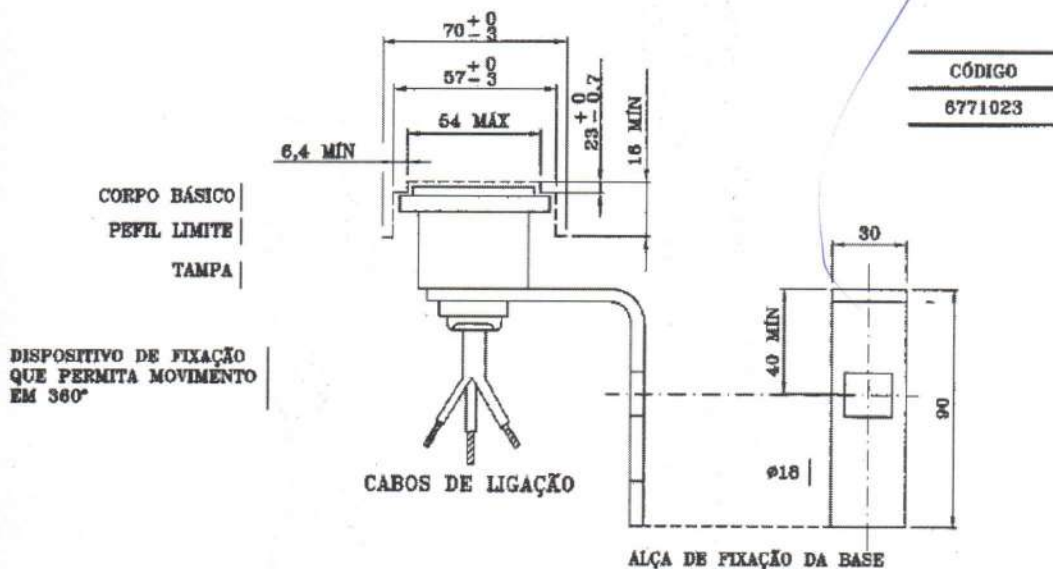
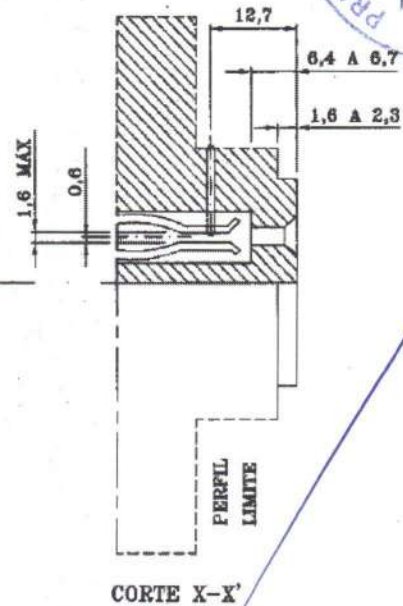
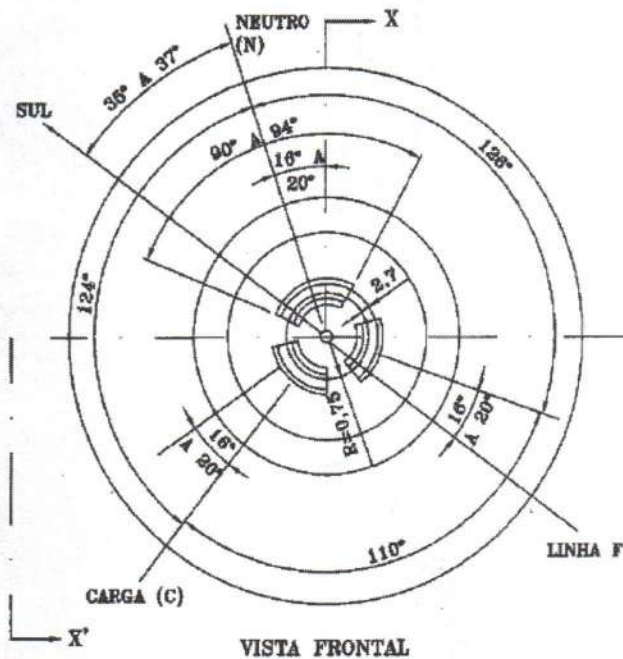

NOTAS : 1 - MATERIAL : O SUPORTE DE FIXAÇÃO DEVE SER DE AÇO CARBONO ZINCADO, DURALUMÍNIO OU MATERIAL EQUIVALENTE RESISTENTE À CORROSÃO. CORPO BÁSICO EM BAQUELITE DE ALTA RIGIDEZ DIE-LÉTRICA OU MATERIAL EQUIVALENTE, TAMPA DE MATERIAL ESTABILIZADO CONTRA OS EFEITOS DE RADIAÇÃO ULTRAVIOLETA E RESISTENTE A IMPACTO E A INTEMPÉRIES.

2 - CABOS DE LIGAÇÃO : DEVEM SER DE COBRE COM ISOLAÇÃO PARA 750 V, À PROVA DE TEMPO, BITOLA MÍNIMA DE 2,5mm² E COMPRIMENTO MÍNIMO DE 500mm, NAS CORES: COMUM - BRANCO; FASE - PRETO; CARGA - VERMELHO

3 - DEVE SER ESTAMPADO NA PEÇA O NOME DO FABRICANTE, CORRENTE, TENSÃO, MÊS E ANO DE FABRICAÇÃO.

4 - ADMITE-SE UMA TOLERÂNCIA DE ±2% NAS COTAS APRESENTADAS, EXCETO NAS INDICADAS EM CONTRÁRIO.

5 - A BASE DEVE TER UM GIRO DE 360° EM RELAÇÃO AO SUPORTE E O DISPOSITIVO DE FIXAÇÃO DEVE TRAVAR A BASE AO SUPORTE EM QUALQUER POSIÇÃO.

6 - DEMAIS CONDIÇÕES CONFORME NBR-5123

7 - DIMENSÕES EM MILÍMETROS

ESPECIFICAR : BASE PARA RELÉ FOTOELÉTRICO, CONFORME DESENHO N° 604.02.2



PARAMOTI

Um novo Tempo. Uma nova História



✓ BRAÇO PARA LUMINÁRIA EM AÇO ZINCADO

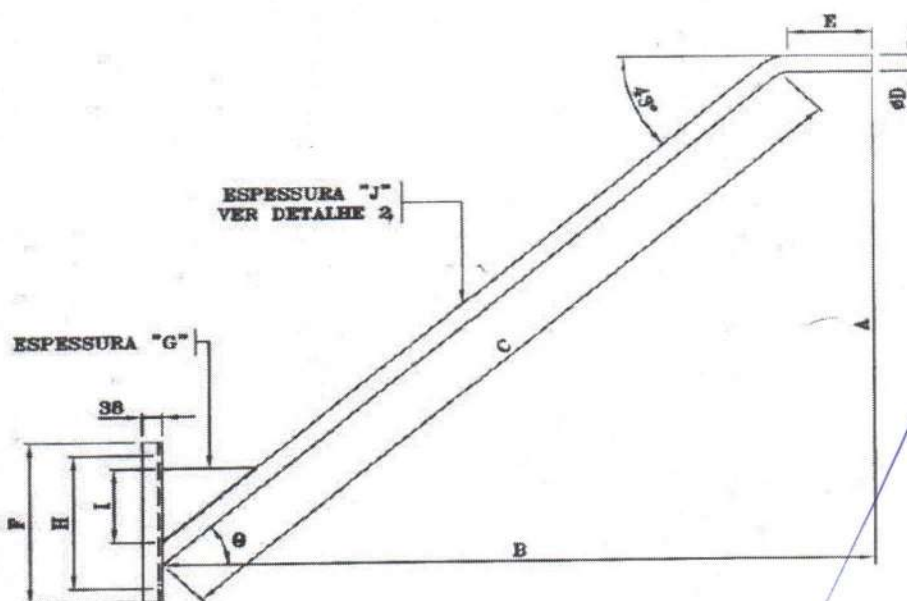

VISTA LATERAL

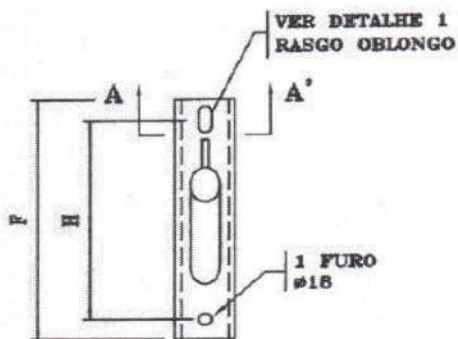

BASE DO BRAÇO
VISTA FRONTAL

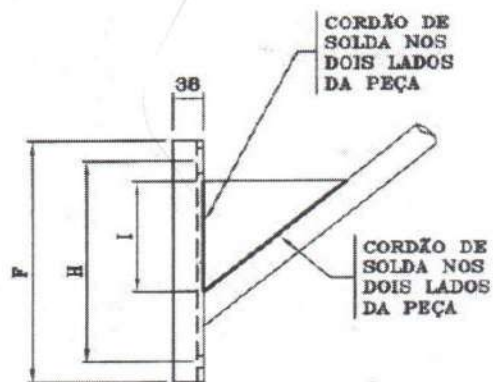

BASE DO BRAÇO
VISTA LATERAL

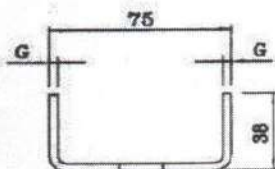

BASE DO BRAÇO
CORTE A-A'

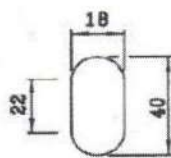

DETALHE 1
RASGO OBLONGO

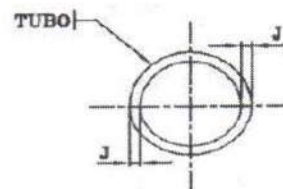

DETALHE 2
ESPESSURA "J"

- NOTAS : 1 - PARA DEMAIS INFORMAÇÕES, CONSULTAR A FOLHA 2/2 DESTE DESENHO;
2 - DIMENSÕES EM MILÍMETROS, EXCETO ONDE INDICADO.



PARAMOTI

Um novo Tempo. Uma nova História



TABELA 1

DIMENSÕES												
TIPO	A	B	C	ØD	E	F	G	H	I	J	θ	CODIGO
IP-1	950	1.100	1.300	32	200	250	3	200	80	2,00	52°	6784397
IP-2	1.210	1.530	1.800	48		350	4	300	125	2,85	47°	6784398
IP-3	1.885	2.270	2.800			250	3	200	80	2,00		52°
IP-4	660	825	900	250		3	200	80	2,00	52°	6800544(*)	

TABELA 2

RESISTÊNCIA À FLEXÃO						
CARGAS APLICADAS "F" (daN)	IP1 / IP4		IP2		IP3	
	FLEXA NOMINAL (mm)	FLEXA RESIDUAL (mm)	FLEXA NOMINAL (mm)	FLEXA RESIDUAL (mm)	FLEXA NOMINAL (mm)	FLEXA RESIDUAL (mm)
5	20	1	-	-	-	-
10	30	2	20	1	-	-
20	40	5	35	3	40	5
30	-	-	50	5	60	7
40	-	-	-	-	90	12

NOTAS : 1 - MATERIAL :

- TUBO DE AÇO ABNT 1010 A 1020 COM OU SEM COSTURA;
- CHAPA EM PERFIL "U" LAMINADO OU CHAPA DE AÇO LAMINADO VIRADO(AÇO ABNT 1010 A 1020);

2 - ACABAMENTO :

- ZINCADO À QUENTE;
- O BRAÇO NÃO DEVE APRESENTAR REBARBAS, CANTOS VIVOS OU DEFORMAÇÕES;

3 - IDENTIFICAÇÃO : NA PEÇA DEVE SER ESTAMPADO DE FORMA LEGÍVEL E INDELÉVEL, NOME OU MARCA DO FABRICANTE;

4 - CARGA APLICADA : PARA EFEITO DE ENSAIOS DE RESISTÊNCIA, OS BRAÇOS NÃO DEVEM APRESENTAR FLEXAS SUPERIORES ÀS DA TABELA 2;

5 - (*) O BRAÇO DE LUMINÁRIA IP-4 DEVE SER USADO EXCLUSIVAMENTE EM SUBESTAÇÕES;

6 - ADMITE-SE UMA TOLERÂNCIA DE ±2% NAS COTAS APRESENTADAS;

7 - DIMENSÕES EM MILÍMETROS, EXCETO ONDE INDICADO.

ESPECIFICAR : BRAÇO PARA LUMINÁRIA TIPO (A), EM TUBO DE AÇO ZINCADO COM DIÂMETRO DE (B)mm E (C) DE COMPRIMENTO, CONFORME DESENHO N° 608.10.3

A - INDICAR O TIPO (IP1, IP2, IP3 ou IP4) CONFORME TABELA 1

B - INDICAR O DIÂMETRO "ØD" CONFORME O ITEM DA TABELA 1

C - INDICAR O COMPRIMENTO "C" CONFORME O ITEM DA TABELA 1



PARAMOTI

Um novo Tempo. Uma nova História



✓ CONECTOR TIPO CUNHA DE BRONZE ESTANHADO PARA CONDUTOR DE COBRE E ALUMÍNIO



TABELA 1

CARACTERÍSTICAS DOS CONECTORES

ITEM	MODELO	DIÂMETRO PRINCIPAL (mm)		DIÂMETRO DERIVAÇÃO (mm)		SOMA DOS DIÂMETROS (mm)		COR DA EMBALAGEM	CÓDIGO
		MIN.	MÁX.	MIN.	MÁX.	MIN.	MÁX.		
1	I	3.17	8.12	3.17	7.42	11.19	14.01	CINZA	6770865
2	II	3.17	8.12	3.17	5.21	9.51	11.18	VERDE	6770866
3	III	2.54	6.55	1.27	4.65	7.68	9.50	VERMELHA	6770867
4	IV	2.54	6.55	1.27	4.65	6.21	7.67	AZUL	6770887
5	V	2.54	4.93	1.27	4.65	4.70	6.20	AMARELA	6770888
6	VI	6.01	10.61	6.54	9.36	16.79	16.72	BRANCA/AZUL	6770889
7	VII	4.66	10.11	4.66	8.30	14.02	16.78	BRANCA VERMELHA	6770890
8	VIII	8.01	10.11	8.01	10.11	18.73	20.22	VERDE/BRANCA	6770891
9	A	5.60	9.36	1.74	5.10	9.10	10.95	VIOLETA	6770892
10	B	6.20	9.36	1.74	5.10	10.95	13.11	LARANJA	6770893
11	C	8.20	12.74	1.74	5.10	13.11	14.75	MARRON	6770894
12	D	9.50	12.74	1.74	5.10	14.75	17.00	BRANCA	6770895

NOTAS : 1 - MATERIAL : LIGA DE COBRE ESTANHADO;

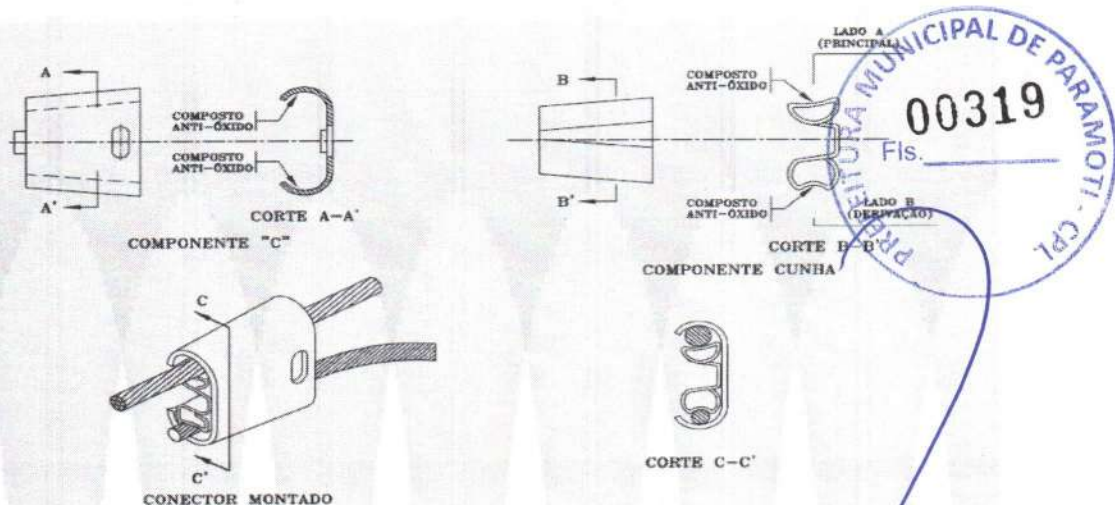
2 - IDENTIFICAÇÃO : NO CONECTOR DEVE SER ESTAMPADO, DE FORMA LEGÍVEL E INDELÉVEL, NO MÍNIMO :
- O NOME OU A MARCA DO FABRICANTE
- TIPO DO CONECTOR
- BITOLAS MÍNIMAS E MÁXIMAS (EM AWG/mm)
- TIPOS DE CONDUTORES APLICÁVEIS

3 - ACABAMENTO : A PEÇA DEVE APRESENTAR SUPERFÍCIE UNIFORME, SEM REBARBA OU IMPERFEIÇÕES.

4 - ACONDICIONAMENTO : O CONECTOR DEVE SER FORNECIDO COM COMPOSTO ANTI-ÓXIDO, EM EMBALAGEM PLÁSTICA INDIVIDUAL CONTENDO, NA EMBALAGEM, UMA FAIXA NA COR INDICADA NA TABELA 1, FOLHA 1, DESTE DESENHO.

5 - INSTALAÇÃO : O CONECTOR DEVE SER ADEQUADO PARA INSTALAÇÃO COM ALICATE BOMBA-D'ÁGUA.

6 - RETIRADA : A RETIRADA DEVE SER FEITA COM EXTRATOR E ALICATE BOMBA-D'ÁGUA.

7 - DEMAIS CARACTERÍSTICAS, CONFORME A ET-710.

8 - DIMENSÕES EM MILÍMETROS, EXCETO ONDE INDICADO.



PARAMOTI

Um novo Tempo. Uma nova História



TABELA 2
TABELA DE APLICAÇÃO

CONDUTOR PRINCIPAL	CONDUTOR DERIVAÇÃO				RAMAL DE LIGAÇÃO									
	ALUMÍNIO CA		ALUMÍNIO CAA		COBRE NU				COBRE ISOLADO				ALUMÍNIO ISOLADO	
	CABO	1/0 AWG	4 AWG	1/0 AWG	16 mm ²	25 mm ²	35 mm ²	50 mm ²	FIO	CABO CONCENTRICO	CABO UNIPOLAR	25 mm ²	35 mm ²	
CABO 4 AWG	1	1	1	1	1	1	1	1	IV	III	III	II	II	I
CABO 2 AWG	1	1	1	1	1	1	1	1	A	A	A	I	I	I
CABO 1/0 AWG	1	1	1	1	1	1	1	1	B	B	B	C	VII	VI
CABO 4 AWG	1	1	1	1	1	1	1	1	IV	III	III	II	I	I
CABO 1/0 AWG	1	1	1	1	1	1	1	1	A	B	B	C	VII	VI
CABO 16 mm ²					II	I	I	1	IV	III	III	II	I	I
CABO 25 mm ²					I	I	1	1	III	A	III	II	I	I
CABO 35 mm ²					I	I	1	1	A	A	A	I	I	VII
CABO 50 mm ²					VII	VII	1	1	B	B	B	VII	VII	VII
CABO 70 mm ²									C	C	C	D	D	
CABO 95 mm ²								C	C	D	D	D	D	

NOTAS : 1 - AS CONEXÕES ENTRE CONDUTORES CUJAS BITOLAS SÃO REFERIDAS NESTA TABELA E NÃO HÁ INDICAÇÃO DO TIPO DE CONETOR, DEVEM OBEDECER AOS PROCEDIMENTOS DEFINIDOS NOS DESENHOS 710.54, 710.55 E 710.62;

2 - OS NÚMEROS EM ALGARISMOS ROMANOS DE I A VIII E AS LETRAS A, B C E D REFEREM-SE AOS MODELOS DE CONECTORES DA TABELA 1, FOLHA 1, DESTA FOLHA.



PARAMOTI

Um novo Tempo. Uma nova História



✓ CONECTOR PERFORANTE ISOLADO

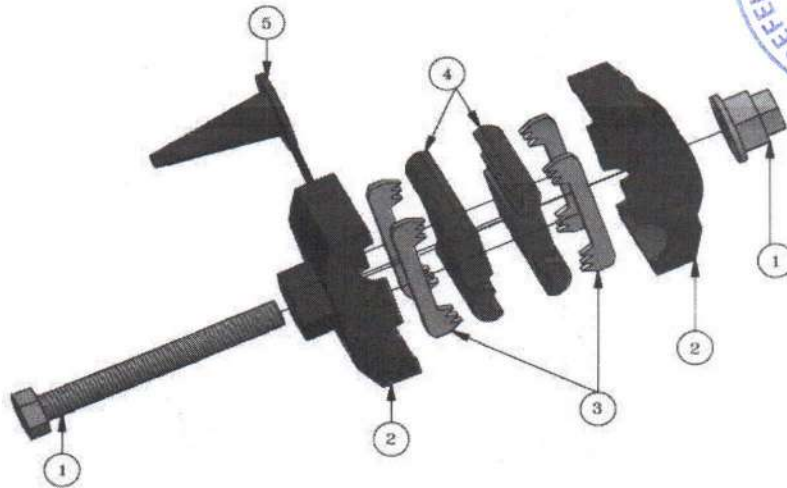

VISTA EXPLODIDA

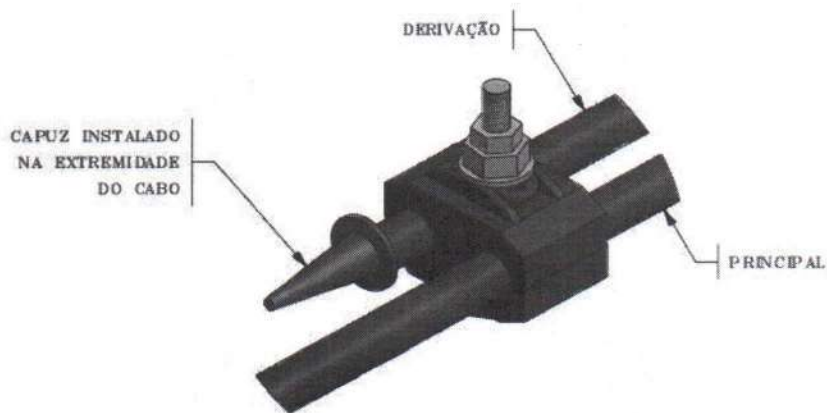

VISTA PERSPECTIVA MONTADO

LEGENDA:

- ① PORCA OU PARAFUSO FUSÍVEL
- ② CORPO EM MATERIAL SINTÉTICO
- ③ CONTATOS PREFURANTES EM BRONZE ESTANHADO
- ④ MATERIAL SELADOR DE BORRACHA SINTÉTICA
- ⑤ CAPUZ SELADOR EM MATERIAL SINTÉTICO

NOTA: 1 - PARA DEMAIS INFORMAÇÕES CONSULTAR FOLHA 2/4, 3/4, 4/4 DESTE DESENHO;

2 - O DESENHO É MERAMENTE ILUSTRATIVO. O FABRICANTE DEVE FORNECER CONFORME O DESENHO E, O MODELO, APROVADO PELA COELCE.



PARAMOTI

Um novo Tempo. Uma nova História



TABELA 1

ITEM	CONECTORES PARA CABOS DE ALUMÍNIO		CÓDIGO
	SEÇÃO DO CABO (mm ²)		
	PRINCIPAL - AL	DERIVAÇÃO - AL	
1	16 - 95	4 - 35	6770858
2	25 - 120	25 - 120	6770860
3	50 - 150	50 - 150	6770861

TABELA 2

ITEM	CONECTORES PARA CABOS DE COBRE		CÓDIGO
	SEÇÃO DO CABO (mm ²)		
	PRINCIPAL - CU	DERIVAÇÃO - (AL - CU)	
1	16 - 95	4 - 35	6773246
2	25 - 120	25 - 120	6773232

NOTAS: 1 - MATERIAL:

- 1.1 - OS CONECTORES PARA CABOS DE ALUMÍNIO, INDICADOS NA TABELA 1, DEVEM POSSUIR PARAFUSOS, PORCAS E ARRUELAS EM AÇO ZINCADO A QUENTE, AÇO INOXIDÁVEL (316L) OU BRONZE FOSFOROSO. OS CONTATOS PERFURANTES DEVEM SER EM BRONZE ESTANHADO;
- 1.2 - OS CONECTORES PARA CABOS DE COBRE, INDICADOS NA TABELA 2, DEVEM POSSUIR PARAFUSOS, PORCAS E ARRUELAS EM, AÇO INOXIDÁVEL (316L) OU BRONZE FOSFOROSO. OS CONTATOS PERFURANTES DEVEM SER EM BRONZE ESTANHADO.

2 - CARACTERÍSTICAS CONSTRUTIVAS:

- 2.1 - O CONECTOR É COMPOSTO DE DOIS CORPOS ISOLADOS DE MATERIAL SINTÉTICO, COM CONTATOS ELÉTRICOS PERFURANTES, UNIDOS POR UMA PORCA OU PARAFUSO CABEÇA FUSÍVEL TORQUIMÉTRICA, QUE SE ROMPE AO ALCANÇAR O TORQUE ADEQUADO PARA O CORRETO AJUSTE DO CONECTOR;
- 2.2 - OS CONTATOS PERFURANTES DEVEM TER EM SUA SUPERFÍCIE UM COMPOSTO ANTI-ÓXIDO E SEREM ENVOLVIDOS POR UM MATERIAL SELADOR DE BORRACHA SINTÉTICA, QUE AO SER COMPRIMIDA DURANTE A MONTAGEM, GARANTA A VEDAÇÃO DA CONEXÃO;
- 2.3 - OS COMPONENTES DEVEM FORMAR UM ÚNICO CONJUNTO, DE MODO QUE PARA A SUA INSTALAÇÃO SEJA NECESSÁRIO O EMPREGO DE APENAS UMA FERRAMENTA COMUM (CHAVE DE BOCA TIPO ANEL) APLICADA NO PARAFUSO OU PORCA DE AJUSTE;
- 2.4 - O CONECTOR DEVE DISPOR DE UM CAPUZ SELADOR PARA A EXTREMIDADE LIVRE DO CONDUTOR DE DERIVAÇÃO, POSSÍVEL DE MONTAGEM DE UM LADO OU DE OUTRO. O CAPUZ DEVE PERMITIR A VEDAÇÃO PARA TODAS AS SEÇÕES DOS CONDUTORES AO QUAL O CONECTOR SE APLICA.

3 - CONDIÇÕES GERAIS:

- 3.1 - OS CONECTORES INDICADOS NA TABELA 1 DEVEM SER UTILIZADOS EM REDES DE BAIXA TENSÃO, PARA CONEXÕES ENTRE CABOS PRÉ-REUNIDOS DE ALUMÍNIO ISOLADO (PRINCIPAL) E CABOS PRÉ-REUNIDOS DE ALUMÍNIO ISOLADO (DERIVAÇÃO);
- 3.2 - OS CONECTORES INDICADOS NA TABELA 2 DEVEM SER UTILIZADOS EM REDES DE BAIXA TENSÃO, PARA CONEXÕES DE CABOS DE COBRE PRÉ-REUNIDOS ISOLADOS (PRINCIPAL) COM CABOS DE COBRE PRÉ-REUNIDOS ISOLADOS (DERIVAÇÃO) OU CABOS DE COBRE (PRINCIPAL) COM CABOS DE ALUMÍNIO (DERIVAÇÃO).





PARAMOTI

Um novo Tempo. Uma nova História



4 - ENSAIOS:

4.1 - ENSAIOS DE TIPO: O FABRICANTE DEVE EFETUAR OS ENSAIOS DE TIPO INDICADOS A SEGUIR PARA CADA MODELO, SOBRE UNIDADES IDÊNTICAS ÀS OFERECIDAS, E APRESENTAR OS CORRESPONDENTES RELATÓRIOS. OS ENSAIOS DEVEM SER EFETUADOS COM BASE NAS METODOLOGIAS OU NORMAS EQUIVALENTES ÀS INDICADAS, RESERVANDO-SE À COELCE O DIREITO DE ACEITAR OU NÃO OS RELATÓRIOS E OS SEUS RESULTADOS;

4.1.1 - ENSAIOS MECÂNICOS:

- VERIFICAÇÃO DO TORQUE DE APERTO DA CABEÇA FUSÍVEL;
- ESFORÇO DE TRACÇÃO SOBRE OS CONDUTORES.

4.1.2 - ENSAIO DE CICLOS TÉRMICOS: SÃO EFETUADOS UM MÍNIMO DE 200 CICLOS COM MEDIÇÃO PERIÓDICA DE TEMPERATURA E RESISTÊNCIA ÔHMICA;

4.1.3 - ENSAIO DE TENSÃO APLICADA COM IMERSÃO EM ÁGUA: É APLICADO COM UMA TENSÃO MÍNIMA DE 4kV;

4.1.4 - ENSAIO DE ENVELHECIMENTO ARTIFICIAL: SÃO EFETUADOS CICLOS COMBINADOS DE RADIAÇÃO ULTRAVIOLETA E ASPERSÃO DE ÁGUA, COM UM TEMPO DE EXPOSIÇÃO MÍNIMO DE 600 HORAS.

4.2 - ENSAIOS DE RECEBIMENTO: DE CADA REMESSA SÃO REALIZADOS ENSAIOS E INSPEÇÃO DE RECEBIMENTO, SEGUNDO OS CRITÉRIOS DE AMOSTRAGEM, ACEITAÇÃO E REJEIÇÃO PREVISTOS NA NBR-5426, SEGUNDO O SEGUINTE ESQUEMA:

- NÍVEL DE INSPEÇÃO: GERAL 1
- PLANO DE AMOSTRAGEM: DUPLO NORMAL
- NQA (NÍVEL DE QUALIDADE ACEITÁVEL): 1,5
- VERIFICAÇÃO EM 10% DA AMOSTRAGEM: SOMENTE PARA OS ITENS 4.2.1 A 4.2.5

4.2.1 - VERIFICAÇÃO VISUAL E DIMENSIONAL: SÃO VERIFICADAS AS DIMENSÕES, O ACABAMENTO DO CONJUNTO E DE SUAS PARTES CONSTRUTIVAS, BEM COMO AS MARCAÇÕES E A EMBALAGEM;

4.2.2 - ENSAIO MECÂNICO: É VERIFICADO SE O TORQUE DE NOMINAL DE 10N.m É SUFICIENTE PARA QUE OS CONTATOS PERFURANTES PERFUREM A ISOLAÇÃO DO CABO E ENTREM EM CONTATO COM O CONDUTOR QUEBRANDO A CABEÇA FUSÍVEL COM O CORRETO APERTO DO CABO;

4.2.3 - ENSAIO DE TENSÃO APLICADA COM IMERSÃO EM ÁGUA: É REALIZADO SEGUNDO O ITEM 4.1.3, E DE ACORDO COM A NORMA UTILIZADA PELO FABRICANTE;

4.2.4 - ENSAIO DE RESISTÊNCIA ELÉTRICA: DEVEM SER COMPARADAS AS RESISTÊNCIAS ELÉTRICAS DE UMA PARTE CONTÍNUA DO CONDUTOR E DE UM CONJUNTO FORMADO POR DUAS PARTES DO MESMO CONDUTOR LIGADAS PELO CONECTOR SOB ENSAIO, DE MESMO COMPRIMENTO TOTAL, TENDO CADA UMA O COMPRIMENTO "L" DE ACORDO COM A ÁREA DE SEÇÃO RETA DO CONDUTOR. OS CONDUTORES UTILIZADOS NESTE ENSAIO DEVEM POSSUIR SEÇÕES INDICADAS NAS TABELAS 1 E 2;

4.2.5 - ENSAIO DE CONDUTIVIDADE DE LIGA METÁLICA: A MEDIÇÃO DA CONDUTIVIDADE ELÉTRICA DA LIGA METÁLICA DA PARTE ELETRICAMENTE ATIVA DO CONECTOR DEVE SER REALIZADA CONFORME A NORMA APRESENTADA PELO FABRICANTE.

5 - IDENTIFICAÇÃO: NO CONECTOR DEVE ESTAR GRAVADO DE MODO LEGÍVEL E INDELÉVEL:

- O NOME OU A MARCA DO FABRICANTE;
- SEÇÕES DOS CONDUTORES (PRINCIPAL E DERIVAÇÃO);
- TORQUE DE AJUSTE (NA CABEÇA DO PARAFUSO OU NA PORCA);
- DATA DE FABRICAÇÃO (MÊS E ANO).



PARAMOTI

Um novo Tempo. Uma nova História



00324

6 - EMBALAGEM:

- 6.1 - CADA CONECTOR, COMPLETO E MONTADO, DEVE SER EMBALADO INDIVIDUALMENTE COM SACOS DE POLIETILENO DE ESPESSURA DE 50 MICRÔMETROS;
- 6.2 - CADA SACO DEVE SER ADEQUADAMENTE IDENTIFICADO, CONFORME O ITEM 5;
- 6.3 - OS CONECTORES ACONDICIONADOS CONFORME OS ITENS 6.1 E 6.2 DEVEM SER EMBALADOS EM CAIXAS DE PAPELÃO CORRUGADO CONTENDO NO MÁXIMO 100 UNIDADES;
- 6.4 - CADA CAIXA DEVE TER IDENTIFICAÇÃO EXTERNA COM, NO MÍNIMO, AS SEGUINTESS INFORMAÇÕES:
 - O NOME OU A MARCA DO FABRICANTE;
 - TIPO E REFERÊNCIA DO CONECTOR;
 - QUANTIDADE DE PEÇAS;
 - NÚMERO DO PEDIDO DE COMPRA-PC;
 - MASSA BRUTA E LÍQUIDA EM kg;
 - DESTINAÇÃO E LOCAL DE ENTREGA.

7 - DOCUMENTAÇÃO PARA PROPOSTA O FABRICANTE DEVE APRESENTAR AS INFORMAÇÕES ABAIXO PARA A CONSIDERAÇÃO DE SUA PROPOSTA:

- AMOSTRA DO CONECTOR OFERTADO (NO CASO DE NÃO ESTAR HOMOLOGADO);
- RELATÓRIOS DE ENSAIOS DE TIPO EM UNIDADE PROTÓTIPO;
- PROJETO OU CATÁLOGO DESCRITIVO COM DIMENSÕES E MATERIAIS DOS COMPONENTES;
- CÓPIAS DAS NORMAS UTILIZADAS, TRADUZIDAS PARA O PORTUGUÊS;
- RELAÇÃO DE FORNECEDORES PARA OUTRAS CONCESSIONÁRIAS (NO CASO DE NÃO ESTAR HOMOLOGADO).

8 - NORMAS: OS CONECTORES ABRANGIDOS POR ESTE DESENHO DEVEM TER AS SUAS NOTAS COMPLEMENTADAS PELA ET-710 (EM SUA ÚLTIMA VERSÃO), E QUALQUER OUTRA NORMA, DESDE QUE DE CONHECIMENTO E APROVADA PELA COELCE.

ESPECIFICAR: CONECTOR PERFURANTE ISOLADO PARA CABO DE (A), CONDUTOR PRINCIPAL (B)mm², DERIVAÇÃO (C)mm², CONFORME O DESENHO N° 710.53.4 DO PM-01.

- A - ALUMÍNIO OU COBRE;
- B - SEÇÃO DO CONDUTOR PRINCIPAL CONFORME TABELA 1 E 2;
- C - SEÇÃO DO CONDUTOR DE DERIVAÇÃO CONFORME TABELAS 1 E 2.



PARAMOTI

Um novo Tempo. Uma nova História



✓ FITA ADESIVA ISOLANTE ANTI-CHAMA

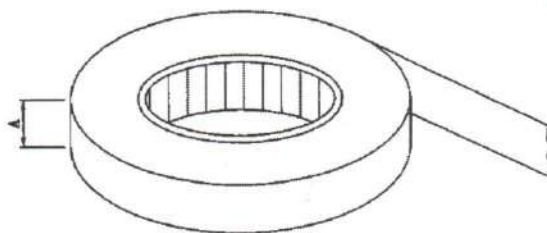

VISTA PERSPECTIVA

TABELA 1

ITEM	CARACTERÍSTICA MECÂNICA		CARACTERÍSTICA ELÉTRICA		ADESÃO (N/Cm DE LARGURA)		DIMENSÕES			CÓDIGO
	RESISTÊNCIA A TRACÇÃO (N/Cm DE LARGURA)	ALONGAMENTO A RUPTURA (%)	TENSÃO MÍNIMA DISRUPTIVA DURANTE 24hs A 90° DE UMIDADE RELATIVA (V)	RESISTÊNCIA MÍNIMA DE ISOLAMENTO (MD)	PLACA DE AÇO INOX	AO DORSO	COMPRIMENTO (m)	LARGURA (A) (mm)	ESPESSURA (mm)	
1	30,9	155	6000	50000	2,7	1,9	20±0,3	19±0,5	0,18±0,03	6771978

- NOTAS : 1 - MATERIAL : FILME DE CLORETO DE POLIVINILA PLASTIFICADO(PVC) NA COR PRETA, COM ADESIVOS TERMOPLÁSTICOS.
- 2 - CARACTERÍSTICAS TÉCNICAS : AS CARACTERÍSTICAS ELÉTRICAS E MECÂNICAS DEVEM ESTAR DE ACORDO COM A TABELA ACIMA.
- 3 - PROPRIEDADES FÍSICAS : A FITA INSTALADA NA REDE ELÉTRICA DEVE RESISTIR À ABRASÃO, UMIDADE, ÁCIDO, CORROSÃO EM COBRE E AS CONDIÇÕES ATMOSFÉRICAS, ALÉM DE POSSUIR ALTA RIGIDEZ DIELÉTRICA EM ÁGUA.
- 4 - ACABAMENTO : O ROLO DE FITA NÃO DEVE APRESENTAR AFUNILAMENTO OU DISTORÇÃO.
- 5 - IDENTIFICAÇÃO : EM CADA ROLO DEVE SER MARCADO, DE FORMA LEGÍVEL E INDELÉVEL, NO MÍNIMO :
- O NOME OU A MARCA DO FABRICANTE;
- A MARCA OU O TIPO DE FITA.
- 6 - CONDIÇÕES DE UTILIZAÇÃO : A FITA ADESIVA ISOLANTE DEVE SER PRÓPRIA PARA PRENDER, PROTEGER E ISOLAR CONDUTORES ELÉTRICOS E SER UTILIZADA TAMBÉM COMO ACABAMENTO SOBRE FITA AUTO-FUSÃO.
- 7 - A FITA, DEPOIS DE APLICADA, DEVE RESISTIR À OPERAÇÃO CONTÍNUA DE 90°.

ESPECIFICAR : FITA ADESIVA ISOLANTE ANTI-CHAMA 19mmx20m, CONFORME O DESENHO N° 220.01.1



PARAMOTI

Um novo Tempo. Uma nova História



✓ FITA ISOLANTE AUTO-FUSÃO

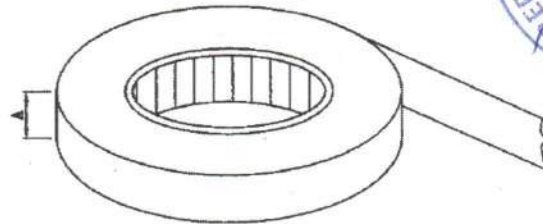

VISTA PERSPECTIVA

TABELA 1

ITEM	CARACTERÍSTICA MECÂNICA		CARACTERÍSTICA ELÉTRICA		DIMENSÕES			CÓDIGO
	RESISTÊNCIA MÍNIMA À TRACÇÃO	ALONGAMENTO MÍNIMO À RUPTURA	RIGIDEZ DIELÉTRICA MÍNIMA	RESISTÊNCIA MÍNIMA DE ISOLAMENTO	COMPRIMENTO	LARGURA (A)	ESPESSURA	
	(MPa)	(%)	(kV/mm)	(MΩ)	(m)	(mm)	(mm)	
1	1,7	800	39,3	10 ⁶	10±0,500	19±0,5	0,76±0,04	6771082

- NOTAS : 1 - MATERIAL : BORRACHA À BASE DE ETILENO-PROPILENO (EPB) DE COR PRETA, AUTO-AGLOMERANTE, POSSUINDO UM FILME ANTI-ADERENTE DE POLIPROPILENO (LINER) FAZENDO A SEPARAÇÃO DAS VOLTAS CONSECUTIVAS DO ROLO.
- 2 - CARACTERÍSTICAS TÉCNICAS : AS CARACTERÍSTICAS ELÉTRICAS E MECÂNICAS DEVEM ESTAR DE ACORDO COM A TABELA 1 DESTE DESENHO.
- 3 - ACABAMENTO : O ROLO DE FITA NÃO DEVE APRESENTAR AFUNILAMENTO OU DISTORÇÃO.
- 4 - CONDIÇÕES ESPECÍFICAS : A FITA DEPOIS DE APLICADA DEVE RESISTIR A OPERAÇÃO CONTÍNUA COM TEMPERATURA A 90°C.
- 5 - IDENTIFICAÇÃO : EM CADA EMBALAGEM INDIVIDUAL DEVE SER MARCADO DE FORMA LEGÍVEL E INDELEZÍVEL NO MÍNIMO:
- O NOME OU A MARCA DO FABRICANTE
 - A MARCA OU O TIPO DE FITA.
- 6 - CONDIÇÕES DE UTILIZAÇÃO : A FITA ELÉTRICA DE ALTA TENSÃO DEVE SER PRÓPRIA PARA USO EM ISOLAMENTO ELÉTRICO E SELAMENTO CONTRA UMIDADE.

ESPECIFICAR : FITA ISOLANTE AUTO-FUSÃO, 19mmx10m, CONFORME O DESENHO Nº 220.02.1.



PARAMOTI

Um novo Tempo. Uma nova História



✓ ARRUELA REDONDA

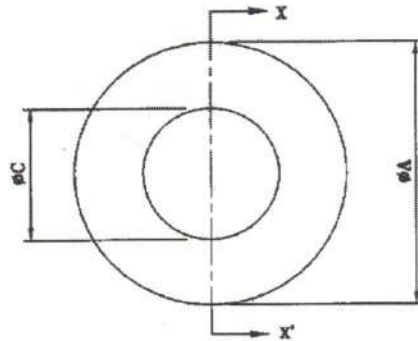

VISTA FRONTAL

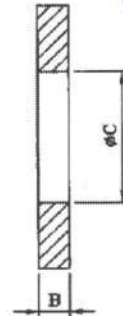

CORTE X-X'

TABELA 1

ITEM	DIMENSÕES (mm)			USADA EM PARAFUSO	TORQUE MÁXIMO SUPPORTÁVEL SEM APRESENTAR DEFORMAÇÃO OU RUPTURA (daN.m)	CÓDIGO
	ϕA	B	ϕC			
1	16	1	6	M5	1,5	8770648
2	22	2	12	M10	3	8770644
3	28		14	M12	5	8770645
4	36	3	18	M16	8	8770646
5	44	5	22	M20	12	8770647

NOTAS : 1 - MATERIAL : AÇO ZINCADO ABNT 1010 A 1020, TRÉFILADO OU LAMINADO;

2 - RESISTÊNCIA MECÂNICA : A ARRUELA CORRETAMENTE INSTALADA EM PARAFUSO, ENTRE A PORCA E UMA SUPERFÍCIE RÍGIDA METÁLICA, NÃO DEVE APRESENTAR DEFORMAÇÃO OU RUPTURA, QUANDO APLICADO NA PORCA DO PARAFUSO UM TORQUE COM O VALOR INDICADO NA TABELA 1 DESTES DESENHO;

3 - IDENTIFICAÇÃO : CADA PEÇA DEVE ESTAR ADEQUADAMENTE IDENTIFICADA, DE FORMA LEGÍVEL E INDELEZÍVEL, NO MÍNIMO, COM O NOME OU A MARCA DO FABRICANTE;

4 - APÓS A IDENTIFICAÇÃO, A PEÇA DEVE SER ZINCADA A QUENTE POR IMERSÃO, COM REVESTIMENTO DE ZINCO DE ESPESSURA DE CAMADA DE, NO MÍNIMO, 75 μ m, DE ACORDO COM A NBR-6323;

5 - ADMITE-SE UMA TOLERÂNCIA DE $\pm 2\%$ NAS COTAS INDICADAS;

6 - DIMENSÕES EM MILÍMETROS.

ESPECIFICAR : ARRUELA REDONDA (a)x(b)x(c)mm, AÇO ZINCADO A QUENTE POR IMERSÃO, CONFORME O DESENHO N° 410.01.3

(a) INDICAR A DIMENSÃO DO DIÂMETRO EXTERNO

(b) INDICAR A DIMENSÃO DA ESPESSURA

(c) INDICAR A DIMENSÃO DO DIÂMETRO DO FURO



PARAMOTI

Um novo Tempo. Uma nova História



✓ ARRUELA QUADRADA

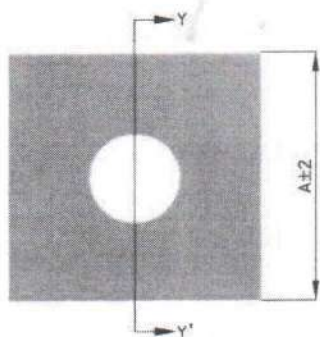

VISTA FRONTAL

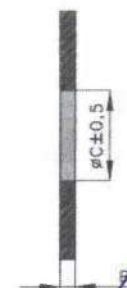

CORTE Y-Y'



VISTA EM PERSPECTIVA

TABELA 1 - CARACTERÍSTICAS

DIMENSÕES		USADA EM PARAFUSO	TORQUE (daN.m)	CÓDIGO	
A	B				
38	3	14	M12	5	6770633
		18	M16	8	6770632
50	5	22	M20	12	6770631
100					6770634

- NOTAS:
- 1 - MATERIAL: AÇO ZINCADO ABNT 1010 A 1020, TREFILADO OU LAMINADO;
 - 2 - RESISTÊNCIA MECÂNICA: A ARRUELA CORRETAMENTE INSTALADA EM PARAFUSO, ENTRE A PORCA E UMA SUPERFÍCIE RÍGIDA METÁLICA, NÃO DEVE APRESENTAR DEFORMAÇÃO OU RUPTURA, QUANDO APLICADO NA PORCA DO PARAFUSO UM TORQUE COM VALOR INDICADO NA TABELA 1 DESTE DESENHO;
 - 3 - IDENTIFICAÇÃO: CADA PEÇA DEVE ESTAR ADEQUADAMENTE IDENTIFICADA, DE FORMA LEGÍVEL E INDELEZÍVEL, NO MÍNIMO, COM NOME OU MARCA DO FABRICANTE;
 - 4 - APÓS A IDENTIFICAÇÃO, A PEÇA DEVE SER ZINCADA A QUENTE POR IMERSÃO, COM REVESTIMENTO DE ZINCO DE ESPESURA DE CAMADA DE, NO MÍNIMO, 75µm, DE ACORDO COM A NBR-6323;
 - 5 - ADMITE-SE UMA TOLERÂNCIA DE ±2% NAS COTAS INDICADAS;
 - 6 - DIMENSÕES EM MILÍMETROS, EXCETO ONDE INDICADO;
 - 7 - DESENHO SEM ESCALAS.

ESPECIFICAR: ARRUELA QUADRADA (a)mm x (b)mm x (c)mm, AÇO ZINCADO A QUENTE POR IMERSÃO, CONFORME O DESENHO N°410.03.2 DO PM-01.

- (a) INDICAR A DIMENSÃO DO LADO;
- (b) INDICAR A DIMENSÃO DA ESPESURA;
- (c) INDICAR A DIMENSÃO DO DIÂMETRO DO FURO.



PARAMOTI

Um novo Tempo. Uma nova História



✓ PORCA QUADRADA

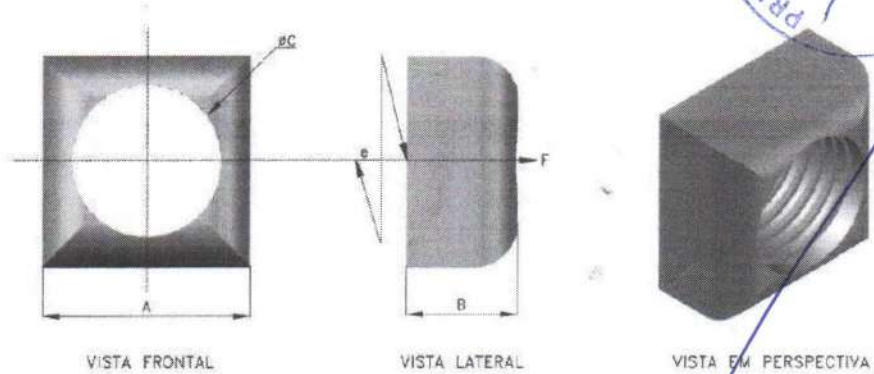

e = EXCENTRICIDADE MÁXIMA = 1,0

TABELA 1 - CARACTERÍSTICAS

DIMENSÕES			ESFORÇO DE TRACÇÃO (F) (daN)	ESFORÇO DE RUPTURA (daN)	TORQUE (daN.m)	USADA EM PARAFUSO	CÓDIGO
A	B	C ROSCA X PASSO					
16±1	8 ^{+0,3}	M10 x 1,50	2.200	3.020	6	M10	6770622
18±1	10 ^{+0,3}	M12 x 1,75	3.200	4.380	8	M12	6770623
24±1	13 ^{+0,3}	M16 x 2,00	5.970	8.150	10	M16	6770625
30±1	16 ^{+0,3}	M20 x 2,50	9.310	12.700	14	M20	6770627

- NOTAS:
- 1 - MATERIAL: AÇO ZINCADO ABNT 1010 A 1020, LAMINADO;
 - 2 - RESISTÊNCIA MECÂNICA: A PORCA QUADRADA, CORRETAMENTE INSTALADA, DEVE SUPORTAR OS ESFORÇOS DE TRACÇÃO "F" E DE RUPTURA INDICADOS NA TABELA 1, SEM APRESENTAR QUALQUER DEFORMAÇÃO PERMANENTE OU RUPTURA;
 - 3 - A CAIXA PARA EMBALAGEM E TRANSPORTE DEVE SER IDENTIFICADA ATRAVÉS DE ETIQUETA ADESIVA OU PINTURA COM, NO MÍNIMO, O NOME DO FABRICANTE, CÓDIGO (COELCE) DO MATERIAL, QUANTIDADE, Nº DO PEDIDO DE COMPRA;
 - 4 - A PEÇA DEVE SER ZINCADA A QUENTE POR IMERSÃO, COM REVESTIMENTO DE ZINCO DE ESPESSURA DE CAMADA DE, NO MÍNIMO, 75µm, DE ACORDO COM A NBR-6323;
 - 5 - ROSCA CONFORME NBR ISO 68-1, 261, 262, 724, 965-2, 965-3, 965-4 E 965-5;
 - 6 - ADMITE-SE TOLERÂNCIA DE ±2% NAS COTAS APRESENTADAS, EXCETO ONDE INDICADO;
 - 7 - DIMENSÕES EM MILÍMETROS, EXCETO ONDE INDICADO;
 - 8 - DESENHO SEM ESCALAS.

ESPECIFICAR: PORCA QUADRADA EM AÇO ZINCADO COM ROSCA (A), CONFORME DESENHO N°410.04.4 DO PM-01. (A) INDICAR ROSCA E PASSO CONFORME TABELA 1.



PARAMOTI

Um novo Tempo. Uma nova História



✓ PARAFUSO CABEÇA QUADRADA M16



TABELA 1 - CARACTERÍSTICAS

A	DIMENSÕES B		ESFORÇO DE TRACÃO (F) (daN)	ESFORÇO DE DESALHAMENTO (daN)	ESFORÇO DE RUPTURA (daN)	TORQUE (daNm)	CÓDIGO
	MÍN.	MÁX.					
50	45	50	5.000	3.000	6.800	8	6770311
150	90	100					6770303
200	130	140					6770305
250	170	180					6770306
300	240	260					6770307
350	290	310					6770308
400	350	380					6770309
450	400	430					6770310
500	450	480					6770313
550	500	530					6770316
600	550	580					6770314
650	600	630					6770315

- NOTAS:
- 1 - MATERIAL: AÇO ZINCADO ABNT 1010 A 1020, LAMINADO OU TREFILADO OU FORJADO;
 - 2 - RESISTÊNCIA MECÂNICA: O PARAFUSO CORRETAMENTE INSTALADO DEVE SUPORTAR UM ESFORÇO DE TRACÃO "F" DE 5.000daN, E UM ESFORÇO DE DESALHAMENTO DE 3.000daN, NO MÍNIMO, SEM APRESENTAR QUALQUER DEFORMAÇÃO PERMANENTE, E UM ESFORÇO DE RUPTURA DE 6.800daN, NO MÍNIMO, SEM SOFRER RUPTURA;
 - 3 - IDENTIFICAÇÃO: CADA PEÇA DEVE ESTAR ADEQUADAMENTE IDENTIFICADA, NO MÍNIMO, COM:
 - O NOME OU A MARCA DO FABRICANTE.
 - 4 - APÓS A IDENTIFICAÇÃO, A PEÇA DEVE SER ZINCADA A QUENTE POR IMERSÃO, COM REVESTIMENTO DE ZINCO COM ESPESURA DE CAMADA DE, NO MÍNIMO, 75µm, DE ACORDO COM A NBR-6323;
 - 5 - A PORCA QUADRADA DEVE SER CONFORME O DESENHO Nº 410.04 DA COELCE, EM SUA ÚLTIMA REVISÃO;
 - 6 - O PARAFUSO DEVE ATENDER À NBR-8159, DEVENDO A ROSCA DEVE SER M16 x 2mm E ESTAR DE ACORDO COM A NBR ISO 68-1, 261, 262, 724, 985-2, 985-3, 985-4 E 985-5;
 - 7 - A EXCENTRICIDADE MÁXIMA (e) TOLERÁVEL ENTRE O EIXO QUE PASSA LONGITUDINALMENTE PELO CENTRO DO PARAFUSO E O EIXO QUE PASSA PELO CENTRO DA SEÇÃO DA CABEÇA DO PARAFUSO OU DA PORCA DEVE SER DE 1,0mm;
 - 8 - A EXTREMIDADE DO PARAFUSO DEVE SER ARREDONDADA OU CHANFRADA A 30°, A CRITÉRIO DO FABRICANTE;
 - 9 - O PARAFUSO DEVE SER FORNECIDO MONTADO, COM UMA PORCA QUADRADA, CONFORME INDICADO NESTE DESENHO;
 - 10 - GARANTIA: O FORNECEDOR DEVE DAR UMA GARANTIA MÍNIMA DE 24 MESES APÓS RECEBIMENTO PELA COELCE;
 - 11 - ADMITE-SE UMA TOLERÂNCIA DE ±2% NAS COTAS APRESENTADAS, EXCETO ONDE INDICADO;
 - 12 - DIMENSÕES EM MILÍMETROS, EXCETO ONDE INDICADO;
 - 13 - DESENHO SEM ESCALAS.

ESPECIFICAR: PARAFUSO CABEÇA QUADRADA M16 x 2mm, AÇO ZINCADO, (A)mm DE COMPRIMENTO, COM (B)mm DE COMPRIMENTO NA PARTE ROSQUEÁVEL, COM UMA PORCA QUADRADA, CONFORME DESENHO Nº 410.10.5 DO PM-01.
 (A) INDICAR O COMPRIMENTO DO PARAFUSO CONFORME TABELA 1;
 (B) INDICAR COMPRIMENTO DA PARTE ROSQUEÁVEL CONFORME TABELA 1.



PARAMOTI

Um novo Tempo. Uma nova História



✓ CABO CORDPLAST (PP) 03 X 2,50mm² – 450/750V (tripolar)

- CONDUTOR
Metal: fios de cobre nu, têmpera mole.
Encordoamento: extraflexível (classe 5)
- ISOLAÇÃO
Composto termoplástico de PVC flexível.
- ENCHIMENTO
Composto termoplástico de PVC.
- COBERTURA
Composto termoplástico de PVC flexível, na cor preta.
- IDENTIFICAÇÃO
Cobertura: preta com gravação metro a metro. Cabo bipolar: isolação preta e azul-claro.
Cabo tripolar: isolação preta, branca e azul-claro ou preta, azul-claro e verde-amarela.
- TEMPERATURAS MÁXIMAS DO CONDUTOR
70°C em serviço contínuo, 100°C em sobrecarga e 160°C em curto-circuito.
- NORMAS APLICÁVEIS
- NBR13249 e NBR NM 280
- DADOS CONSTRUTIVOS
- DIÂMETRO NOMINAL DO CONDUTOR (mm): 1,90
- ESPESSURA NOMINAL ISOLAÇÃO (mm): 0,80
- ESPESSURA NOMINAL COBERTURA (mm): 0,90
- DIÂMETRO EXTERNO NOMINAL (mm): 9,0
- PESO LÍQUIDO NOMINAL (Kg/KM): 134
- ACONDICIONAMENTO: rolo de 100 metros





PARAMOTI

Um novo Tempo. Uma nova História



✓ SOQUETE EM PORCELA ROSCA E-27 Base

E27 - Porcelana

- Produtos em porcelana, soquete em latão e bornes automáticos de forma a facilitar a instalação e também com proteção contra choques acidentais (4A-250V9).
- Para lâmpadas incandescentes, fluorescentes compactas integradas e de descarga em alta pressão.
- Uso com fios de 0,5mm² até 2,5mm².
- Uso incorporado em luminárias e plafons e fixação antigiro com travessa de até 18mm de largura

✓ SOQUETE EM PORCELA ROSCA E-40 Base

E40 - porcelana esmaltada

- Produtos em porcelana esmaltada, soquete em cobre niquelado e com bornes embutidos (16A - 700V9).
- Travamento anti-vibratório lateral da lâmpada.
- Para lâmpadas incandescentes, halógenas, mistas, vapor de mercúrio, vapor de sódio de alta pressão e multi-vapores metálicos.
- Uso incorporado em luminárias externas, públicas e luminárias para ambientes a prova de explosão.

✓ BRAÇOS PARA ILUMINAÇÃO PÚBLICA (COMPLEMENTO)

- Material: tubo de aço carbono.
- Dimensões: norma ABNT NBR 8159.
- Acabamento: a peça será zincada por imersão a quente, conforme NBR-6323 e SAE 1010 e 1020, não poderá apresentar imperfeições ou achatamento, ser isentas de rebarbas e cantos vivos.
- Características
 - Os furos de 15 e 25mm poderão tangenciar a parte interna do tubo, na parte inferior, e deverão ser isentos de quinas vivas ou rebarbas.
 - A garantia indicada na proposta, não deve ser inferior a 2 (dois) anos.
 - Demais especificações conforme NBR-8159-2B e normas complementares.
 - Deve ser estampada na peça a marca do fabricante.

OBS.: Os demais materiais que não constarem neste documento obedecerá às especificações técnicas das respectivas composições de preços.

Handwritten signature and stamp



PARAMOTI

Um novo Tempo. Uma nova História



18 – GESTÃO DE MATERIAIS

A Contratada deverá manter no seu almoxarifado local no município, local exclusivo para guarda e acondicionamento de materiais e equipamentos de Iluminação Pública.

Nesse almoxarifado serão depositados tanto materiais novos quanto aqueles retirados durante os serviços de manutenção, que deverão ser mantidos sob a guarda da contratada até definição da Prefeitura do local a ser destinado.

Esse almoxarifado deverá estar devidamente equipado para acondicionamento e movimentação dos materiais, com prateleiras, pallets, armários, bancada para testes de componentes do sistema de iluminação, etc, além de dispor de mão de obra qualificada para os serviços de movimentação.

Os materiais deverão ser armazenados de forma adequada e de maneira a garantir a integridade, a conservação, o controle e a fiscalização dos estoques.

A contratada fará, dentro de seu almoxarifado e às suas expensas, um tratamento prévio e acondicionamento dos materiais até a destinação final daqueles enquadrados na Lei de Crimes Ambientais e legislação complementar. Deverá assegurar a descontaminação de todas as lâmpadas de descarga retiradas da iluminação pública, por terem atingido o final da sua vida útil ou por outro motivo qualquer. Em hipótese alguma deverão ser quebradas, devendo a descontaminação ser executada por empresas de reciclagem credenciadas por Órgão Ambiental competente.

O controle e o fluxo de materiais e equipamentos de IP devem ser feito através de sistema informatizado.

A CONTRATADA deverá manter todos os materiais e equipamentos armazenados sob sua responsabilidade devidamente identificados.

O estoque dimensionado pela CONTRATADA deverá permitir, sem descontinuidade, a realização de intervenções no sistema de IP por um prazo pré-determinado, nunca inferior a 30 (trinta) dias.

Todos os materiais retirados do sistema de IP serão transportados pela CONTRATADA para seu almoxarifado. Nesse almoxarifado os materiais ficarão temporariamente guardados, classificados e devolvidos ao Município. As devoluções de materiais ao Município, perfeitamente identificados, deverão ser acompanhadas da documentação pertinente.

A CONTRATADA será a única responsável por todos os materiais novos ou retirados do sistema de IP, devendo às suas expensas, segurá-los contra todos os riscos.



PARAMOTI

Um novo Tempo. Uma nova História



19 – ESPECIFICAÇÃO DOS SERVIÇOS GERAIS

Para todos os itens descritos nas Planilhas de Preços Unitários, independentemente de se encontrarem explicitados ou não, deverão estar incluídos os seguintes componentes de custos:

a) Mão de Obra

Todas as despesas com mão de obra, direta ou indireta para execução, supervisão, planejamento, suprimento, controle de qualidade e todas as demais ações que se façam necessárias à execução das atividades descritas em cada item, inclusive os encargos sociais definidos por Lei e por força de acordos/dissídios coletivos do sindicato patronal da categoria profissional e das empresas.

b) Transporte

Nos custos também deverá ser previsto o transporte para deslocamento do pessoal da empreiteira até o ponto de execução dos serviços. Também deverá estar incluso o transporte de materiais do almoxarifado do Município ou do almoxarifado da CONTRATADA até o local de aplicação, bem como o do equipamento ou material substituído até o depósito da CONTRATADA e/ou Município.

c) Equipamentos

Deverão estar previstos os custos de alocação de todos os equipamentos e ferramental necessários para a execução de cada atividade descrita.

d) Testes

Todos os custos de testes e verificação das instalações deverão estar englobados.

e) Acondicionamento e Embalagem

Deverão ser previstos os custos de acondicionamento (abertura e/ou fechamento) de materiais e equipamentos que serão aplicados e/ou devolvidos e a embalagem para devolução eventual de material retirado à Município. Nos custos de embalagem deverão estar inclusos os de identificação dos equipamentos e materiais embalados.

f) Aquisição de Equipamento e Materiais

Todos os custos de aquisição de equipamentos e materiais deverão ser incluídos quando pertinentes, englobando tanto o equipamento/material como o gerenciamento de compra, os custos de impostos incidentes, controle de qualidade, inspeções, transporte do local de fabricação ou aquisição até o almoxarifado do Município (ou da CONTRATADA) e os demais custos inerentes. Deverão ser considerados os custos de aquisição dos materiais em fornecedores tradicionais, certificados pelo Município e/ou concessionária distribuidora de energia elétrica.



PARAMOTI

Um novo Tempo. Uma nova História



g) **Despesas Indiretas, Remuneração e Impostos**

No preço ofertado pela CONTRATADA deverão ser considerados os custos indiretos, a remuneração da empresa, bem como os impostos incidentes segundo as legislações tributárias federais, estadual e municipal vigente.

20 – FISCALIZAÇÃO

Todos os serviços executados no Sistema de IP serão fiscalizados pelo Município.

Somente após a comunicação da execução e do término dos serviços, os mesmos serão conferidos para aceitação, podendo o Município rejeitá-los, no todo ou em parte, em função das inconformidades ocorridas, devendo a parte rejeitada serem refeita sem ônus.

O Município manterá na fiscalização dos serviços, funcionário(s) com autoridade para exercer em seu nome toda e qualquer ação de orientação geral, controle e fiscalização.

A CONTRATADA deve permitir, a qualquer horário, o acesso da fiscalização do Município às suas dependências.

21 – GESTÃO SOBRE TERCEIROS

Caberá exclusivamente à CONTRATADA toda a gestão junto aos órgãos públicos (policia militar e civil e outros), concessionárias e empresas privadas (trânsito, energia elétrica, telefonia, TV a cabo, etc) no intuito de liberar/isolar/proteger áreas, circuitos, interferências etc., visando o desenvolvimento de todos os trabalhos previstos.

22 – GARANTIA DOS SERVIÇOS E MATERIAIS

Todos os serviços executados e materiais fornecidos pela CONTRATADA no sistema de IP, deverão ser garantidos por 06 (seis) meses contados a partir da data de conclusão dos serviços e aplicação dos materiais.

Os materiais indicados na proposta da CONTRATADA poderão ser substituídos por materiais de qualidade igual ou superior desde que haja prévia autorização do Município.

23 – NORMAS GENÉRICAS

Todos os serviços a serem desenvolvidos deverão ser executados segundo os padrões e requisitos previstos nas normas pertinentes e vigentes do Município, ABNT, bem como as relativas à



PARAMOTI

Um novo Tempo. Uma nova História



Segurança e Medicina do Trabalho e ao Trânsito.

- a) É de exclusiva responsabilidade da CONTRATADA a recomposição dos passeios ou logradouros públicos, necessária em função dos trabalhos executados pela mesma.
- b) É de responsabilidade da contratada desenvolver projeto de sinalização e de operar e monitorar a sinalização em sistema viário onde haja intervenção de obras de IP para garantia da normalidade do fluxo do transido de veículos.

24 – LEGISLAÇÃO

- Norma Técnica NT-007/2015-R-06 (Fornecimento de Energia Elétrica para Iluminação Pública) e PE- 030/2015 R-01 (Instalações de Iluminação Pública) da Enel;
- Resolução ANEEL nº 414 de 09/09/2010;
- NR 10 e Complementar (Segurança em Instalações e Serviços em Eletricidade);
- NBR 5101 (Iluminação Pública – Procedimento);
- NBR 5461 (Iluminação - Terminologia);
- NBR 15129 (Luminárias para Iluminação Pública – Requisitos Particulares);
- PEX-006 (Execução de Instalação e de Manutenção do Sistema de Iluminação Pública) e POP-003 (Trabalhos em Redes Energizadas) da Enel;
- NBR 13593 (Reator e Ignitor para Lâmpada a Vapor de Sódio a Alta Pressão, Especificação e Ensaio);
- NBR 14305 (Reator e Ignitor para Lâmpada de Vapor Metálico, Requisitos e Ensaio);
- NBR 60662 (Lâmpadas a Vapor de Sódio a Alta Pressão – Especificação);
- NBR 61167 (Lâmpadas a Vapor Metálico);
- NBR 60529 (Graus de Proteção para Invólucros de Equipamentos Elétricos).

25 – REGISTRO DE PREÇOS DAS PLANILHAS DE PREÇOS UNITÁRIOS POR ATIVIDADE

Para efeito de coleta de valores orçamentários adotou-se o seguinte critério:

- Composições formuladas com a utilização das tabelas de preços oficiais da Secretaria de Infraestrutura do Estado do Ceará – SEINFRA – 027.1 (desonerada), e do Sinapi de out/2022 (desonerada) da Caixa Econômica Federal, bem como, insumos cotados no mercado – Utilizando os índices: BDI=25% e Encargos Sociais horista/mensalista de 85,20%/48,69% para a Seinfra 027.1 (desonerada) e de 115,20%/78,69% para mão de obra do eletricitista e ajudante de eletricitista (em conformidade com a Norma Regulamentadora nº 16, em seu Anexo 04, do Ministério do Trabalho e Emprego).

Car



PARAMOTI

Um novo Tempo. Uma nova História



26 – PRAZO DE EXECUÇÃO DO PROJETO

O prazo para execução dos serviços será de até 12 (doze) meses, a contar da data da emissão da respectiva ordem de serviço, e em conformidade com os Cronogramas Físico-Financeiro, integrante do Projeto Básico.

27 – CONSIDERAÇÕES FINAIS

A Contratada é obrigada a manter, durante toda a execução do contrato, em compatibilidade com as obrigações por ela assumidas, todas as condições da habilitação e qualificações exigidas na licitação.

De acordo com a Resolução nº 425/98 - CONFEA, a Contratada deverá apresentar a competente Anotação de Responsabilidade Técnica - ART, dentro de 15 (quinze) dias, contados da data da assinatura do Contrato.

A Contratada assumirá integral responsabilidade civil e penal pela boa execução e eficiência dos serviços que realizar, de acordo com o presente Projeto Básico, bem como pelos danos decorrentes da realização dos referidos trabalhos ou decorrentes do não atendimento dos serviços previstos, inclusive quanto a terceiros.

A Contratada é obrigada a obedecer às exigências do CREA, bem como às prescrições das normas da ABNT, NR-10 e demais especificações e normas de execução dos serviços que o MUNICIPIO venha a exigir por razões de ordem técnica ou de conveniência à coletividade.

Correrá por conta exclusiva da Contratada a responsabilidade por quaisquer acidentes de trabalho na execução dos serviços contratados e uso indevido de patentes e/ou direitos autorais.

A Contratada é obrigada a recompor, ao término dos serviços, as condições originais, obedecendo aos padrões estabelecidos, dos passeios, leitos carroçáveis e demais logradouros públicos danificados em função dos trabalhos executados pela Contratada.

PLANILHA ORÇAMENTÁRIA

OBRA: PRESTAÇÃO DOS SERVIÇOS DE GESTÃO DO SISTEMA DE ILUMINAÇÃO PÚBLICA (IP) DO MUNICÍPIO, COMPREENDENDO AS ATIVIDADES DE MANUTENÇÃO PREVENTIVA, CORRETIVA, AMPLIAÇÃO, REFORMA, MELHORIA E DEMAIS SERVIÇOS CONSTANTES NO PROJETO BÁSICO, DA SEDE E DOS DISTRITOS, EM PARAMOTI/CE, INCLUINDO TODOS OS CUSTOS DE MATERIAS, TRANSPORTE, EQUIPAMENTOS, BDI, MÃO DE OBRA, ENCARGOS SOCIAIS E IMPOSTOS, NECESSÁRIOS PARA REALIZAÇÃO DOS SERVIÇOS.

DESCRIÇÃO: AS ATIVIDADES DE MANUTENÇÃO PREVENTIVA, CORRETIVA, AMPLIAÇÃO, REFORMA, MELHORIA E DEMAIS SERVIÇOS CONSTANTES NO PROJETO BÁSICO, EM TODO MUNICÍPIO.

LOCAL: MUNICÍPIO DE PARAMOTI -CE

CLIENTE: PREFEITURA MUNICIPAL DE PARAMOTI

UNIDADES: 1,0und

VALOR POR UNIDADE: R\$ 693.789,72

DATA :	17/10/2022	BDI :	26,85%
VERSÃO	027.1	HORA	83,85%
COM DESONERAÇÃO	027.1	MES	47,76%
SINAPI	2022/08	COM DESONERAÇÃO	83,55%
Composições	PROPRIA	PROPRIA	0,00%
		0,00%	0,00%

ITEM	CÓDIGO	DESCRIÇÃO	FONTE	UNIDADE	QTD	VALOR UNITÁRIO R\$		PREÇO TOTAL R\$	
						SEM BDI	COM BDI	SEM BDI	COM BDI
1		SERVIÇOS DE ILUMINAÇÃO PÚBLICA							
1.1	COM-17893385	MANUTENÇÃO DE LUMINÁRIA LED DE 40W - TROCA PARA PLENO FUNCIONAMENTO	Composições Próprias	PL	750,00	298,49	378,63	546.940,10	693.789,72
1.2	COMP-83020812	MANUTENÇÃO DE LUMINÁRIA LED 60W - TROCA PARA PLENO FUNCIONAMENTO	Composições Próprias	PL	100,00	393,68	499,38	223.867,50	283.972,50
1.3	COMP-41953658	MANUTENÇÃO DE LUMINÁRIA DE LED 90W/100W - TROCA PARA PLENO FUNCIONAMENTO	Composições Próprias	PL	200,00	483,68	613,55	39.368,00	49.938,00
1.4	COMP-61020609	INSTALAÇÃO/SUBSTITUIÇÃO DE BRAÇO METÁLICO P/ LUMINÁRIA LED INSTALADA EM POSTE DE ATÉ 13 METROS P/ LÂMPADA DE LED COM 50W.	Composições Próprias	PL	20,00	932,64	1.183,05	96.736,00	122.710,00
1.5	COMP-60443136	INSTALAÇÃO/SUBSTITUIÇÃO DE BRAÇO METÁLICO P/ LUMINÁRIA FECHADA DE LED EM POSTE DE ATÉ 13 METROS P/ LÂMPADA DE LED COM 60W.	Composições Próprias	PL	30,00	1.014,93	1.287,44	18.652,80	23.661,00
1.6	COMP-45652486	INSTALAÇÃO/SUBSTITUIÇÃO DE BRAÇO METÁLICO P/ LUMINÁRIA FECHADA LED INSTALADA EM POSTE DE ATÉ 13 METROS P/ LÂMPADA DE LED COM 138W.	Composições Próprias	PL	50,00	1.148,59	1.456,99	30.447,90	38.623,20
1.7	5928	GUINDAUTO HIDRAULICO, CAPACIDADE MÁXIMA DE CARGA 6200 KG, MOMENTO MÁXIMO DE CARGA 11,7 TM, ALCANCE MÁXIMO HORIZONTAL 9,70 M, INCLUSIVE CAMINHÃO TOCO PBT 16.000 KG, POTÊNCIA DE 189 CV - CHP DIURNO. AF 06/2014	SINAPI	CHP	288,00	279,30	354,29	57.429,50	72.849,50
								VALOR BDI TOTAL:	146.849,62
								VALOR ORÇAMENTO:	546.940,10
								VALOR TOTAL:	693.789,72

Seiscentos e Noventa e Três Mil Setecentos e Oitenta e Nove reais e Setenta e Dois centavos



MEMÓRIAS DE CÁLCULO

	OBRA:	PRESTAÇÃO DOS SERVIÇOS DE GESTÃO DO SISTEMA DE ILUMINAÇÃO PÚBLICA (IP) DO MUNICÍPIO, COMPREENDENDO AS ATIVIDADES DE MANUTENÇÃO PREVENTIVA, CORRETIVA, AMPLIAÇÃO, REFORMA, MELHORIA E DEMAIS SERVIÇOS CONSTANTES NO PROJETO BÁSICO, DA SEDE E DOS DISTRITOS, EM PARAMOTI/CE, INCLUINDO TODOS OS CUSTOS DE MATERIAS, TRANSPORTE, EQUIPAMENTOS, BDI, MÃO DE OBRA, ENCARGOS SOCIAIS E IMPOSTOS, NECESSÁRIOS PARA REALIZAÇÃO DOS SERVIÇOS.	DATA : 17/10/2022	BDI : 26,85%	
	DESCRIÇÃO:	AS ATIVIDADES DE MANUTENÇÃO PREVENTIVA, CORRETIVA, AMPLIAÇÃO, REFORMA, MELHORIA E DEMAIS SERVIÇOS CONSTANTES NO PROJETO BÁSICO, EM TODO MUNICÍPIO.	FORTE	VERSÃO	HORA
	LOCAL:	MUNICÍPIO DE PARAMOTI -CE	SEINFRA	027.1 COM DESONERAÇÃO	83,85%
	CLIENTE:	PREFEITURA MUNICIPAL DE PARAMOTI	SINAPI	2022/08 COM DESONERAÇÃO	47,76%
	UNIDADES:	1.0und	Composição	PROPRIA	83,55%
	VALOR POR UNIDADE:	R\$ 693.789,72			47,46%
					0,00%
				0,00%	

Gabriel Pires Assunção Junior
 Engenheiro Eletricista
 RNP (CONFEA/CREA): 1919207910

1.1. COM-17893385 - MANUTENÇÃO DE LUMINÁRIA LED DE 40W - TROCA PARA PLENO FUNCIONAMENTO (PL)

			QTD
JANEIRO, FEVEREIRO E MARÇO	250	250,00000000	250,00
ABRIL, MAIO E JUNHO	250	250,00000000	250,00
JULHO AGOSTO E SETEMBRO	100	100,00000000	100,00
OUTUBRO NOVEMBRO E DEZEMBRO	150	150,00000000	150,00
			750,00



1.2. COMP-83020812 - MANUTENÇÃO DE LUMINÁRIA LED 60W - TROCA PARA PLENO FUNCIONAMENTO (PL)

			QTD
JANEIRO, FEVEREIRO E MARÇO	30	30,00000000	30,00
ABRIL, MAIO E JUNHO	30	30,00000000	30,00
JULHO, AGOSTO E SETEMBRO	20	20,00000000	20,00
OUTUBRO, NOVEMBRO E DEZEMBRO	20	20,00000000	20,00
			100,00

1.3. COMP-41953658 - MANUTENÇÃO DE LUMINÁRIA DE LED 90W/100W - TROCA PARA PLENO FUNCIONAMENTO (PL)

			QTD
JANEIRO, FEVEREIRO E MARÇO	60	60,00000000	60,00
ABRIL, MAIO E JUNHO	60	60,00000000	60,00
JULHO AGOSTO E SETEMBRO	40	40,00000000	40,00
OUTUBRO, NOVEMBRO E DEZEMBRO	40	40,00000000	40,00
			200,00

1.4. COMP-61020609 - INSTALAÇÃO/SUBSTITUIÇÃO DE BRAÇO METÁLICO P/ LUMINÁRIA LED INSTALADA EM POSTE DE ATÉ 13 METROS P/ LÂMPADA DE LED COM 50W. (PL)

			QTD
ANO INTEIRO	20	20,00000000	20,00
			20,00

1.5. COMP-60443136 - INSTALAÇÃO/SUBSTITUIÇÃO DE BRAÇO METÁLICO P/ LUMINÁRIA FECHADA DE LED EM POSTE DE ATÉ 13 METROS P/ LÂMPADA DE LED COM 60W. (PL)

			QTD
ANO INTEIRO	30	30,00000000	30,00
			30,00

1.6. COMP-45652486 - INSTALAÇÃO/SUBSTITUIÇÃO DE BRAÇO METÁLICO P/ LUMINÁRIA FECHADA LED INSTALADA EM POSTE DE ATÉ 13 METROS P/ LÂMPADA DE LED COM 138W. (PL)

			QTD
ANO INTEIRO	50	50,00000000	50,00
			50,00

1.7. 5928 - GUINDAUTO HIDRÁULICO, CAPACIDADE MÁXIMA DE CARGA 6200 KG, MOMENTO MÁXIMO DE CARGA 11,7 TM, ALCANCE MÁXIMO HORIZONTAL 9,70 M, INCLUSIVE CAMINHÃO TOCO PBT 16.000 KG, POTÊNCIA DE 189

MEMÓRIAS DE CÁLCULO

	OBRA:	PRESTAÇÃO DOS SERVIÇOS DE GESTÃO DO SISTEMA DE ILUMINAÇÃO PÚBLICA (IP) DO MUNICÍPIO, COMPREENDENDO AS ATIVIDADES DE MANUTENÇÃO PREVENTIVA, CORRETIVA, AMPLIAÇÃO, REFORMA, MELHORIA E DEMAIS SERVIÇOS CONSTANTES NO PROJETO BÁSICO, DA SEDE E DOS DISTRITOS, EM PARAMOTI/CE, INCLUINDO TODOS OS CUSTOS DE MATERIAS, TRANSPORTE, EQUIPAMENTOS, BDI, MÃO DE OBRA, ENCARGOS SOCIAIS E IMPOSTOS, NECESSÁRIOS PARA REALIZAÇÃO DOS SERVIÇOS.	DATA : 17/10/2022	BDI : 26,85%																		
	DESCRIÇÃO:	AS ATIVIDADES DE MANUTENÇÃO PREVENTIVA, CORRETIVA, AMPLIAÇÃO, REFORMA, MELHORIA E DEMAIS SERVIÇOS CONSTANTES NO PROJETO BÁSICO, EM TODO MUNICÍPIO.	 Gabriel Pires Assunção Junior Engenheiro Eletricista RNP (CONFEACREA): 1919207910																			
	LOCAL:	MUNICIPIO DE PARAMOTI -CE																				
	CLIENTE:	PREFEITURA MUNICIPAL DE PARAMOTI																				
	UNIDADES:	1.0und																				
	VALOR POR UNIDADE:	R\$ 693.789,72																				
		<table border="1" style="width: 100%; border-collapse: collapse;"> <thead> <tr> <th style="width: 15%;">FONTE</th> <th style="width: 20%;">VERSÃO</th> <th style="width: 15%;">HORA</th> <th style="width: 15%;">MES</th> <th style="width: 35%;">REF.</th> </tr> </thead> <tbody> <tr> <td>SEINFRA</td> <td>027.1 COM DESONERAÇÃO</td> <td>83,85%</td> <td>47,76%</td> <td>05/2021</td> </tr> <tr> <td>SINAPI</td> <td>2022/08 COM DESONERAÇÃO</td> <td>83,55%</td> <td>47,46%</td> <td>09/2022</td> </tr> <tr> <td colspan="2">Composição:</td> <td>PROPRIA</td> <td>0,00%</td> <td>0,00%</td> </tr> </tbody> </table>	FONTE	VERSÃO	HORA	MES	REF.	SEINFRA	027.1 COM DESONERAÇÃO	83,85%	47,76%	05/2021	SINAPI	2022/08 COM DESONERAÇÃO	83,55%	47,46%	09/2022	Composição:		PROPRIA	0,00%	0,00%
FONTE	VERSÃO	HORA	MES	REF.																		
SEINFRA	027.1 COM DESONERAÇÃO	83,85%	47,76%	05/2021																		
SINAPI	2022/08 COM DESONERAÇÃO	83,55%	47,46%	09/2022																		
Composição:		PROPRIA	0,00%	0,00%																		

CV - CHP DIURNO. AF_06/2014 (CHP)

			QTD
JANEIRO	24	24,00000000	24,00
FEVEREIRO	24	24,00000000	24,00
MARÇO	24	24,00000000	24,00
ABRIL	24	24,00000000	24,00
MAIO	24	24,00000000	24,00
JUNHO	24	24,00000000	24,00
JULHO	24	24,00000000	24,00
AGOSTO	24	24,00000000	24,00
SETEMBRO	24	24,00000000	24,00
OUTUBRO	24	24,00000000	24,00
NOVEMBRO	24	24,00000000	24,00
DEZEMBRO	24	24,00000000	24,00
			288,00



RELATÓRIO ANALÍTICO - COMPOSIÇÕES DE CUSTOS

	OBRA:	PRESTAÇÃO DOS SERVIÇOS DE GESTÃO DO SISTEMA DE ILUMINAÇÃO PÚBLICA (IP) DO MUNICÍPIO, COMPREENDENDO AS ATIVIDADES DE MANUTENÇÃO PREVENTIVA, CORRETIVA, AMPLIAÇÃO, REFORMA, MELHORIA E DEMAIS SERVIÇOS CONSTANTES NO PROJETO BÁSICO, DA SEDE E DOS DISTRITOS, EM PARAMOTI/CE, INCLUINDO TODOS OS CUSTOS DE MATERIAS, TRANSPORTE, EQUIPAMENTOS, BDI, MÃO DE OBRA, ENCARGOS SOCIAIS E IMPOSTOS, NECESSÁRIOS PARA REALIZAÇÃO DOS SERVIÇOS.	DATA : 17/10/2022	BDI : 26,85%	
	DESCRIÇÃO:	AS ATIVIDADES DE MANUTENÇÃO PREVENTIVA, CORRETIVA, AMPLIAÇÃO, REFORMA, MELHORIA E DEMAIS SERVIÇOS CONSTANTES NO PROJETO BÁSICO, EM TODO MUNICÍPIO.	FORNTE	VERSÃO	
	LOCAL:	MUNICÍPIO DE PARAMOTI -CE	SEINFRA	027.1 COM DESONERAÇÃO	
	CLIENTE:	PREFEITURA MUNICIPAL DE PARAMOTI	SINAPI	2022/08 COM DESONERAÇÃO	
	UNIDADES:	1.0und	Composição	PRÓPRIA	
	VALOR POR UNIDADE:	R\$ 693.789,72			
				HORA	MES
			83,85%	47,76%	05/2021
			83,55%	47,46%	09/2022
			0,00%	0,00%	



1.1. COM-17893385 - MANUTENÇÃO DE LUMINÁRIA LED DE 40W - TROCA PARA PLENO FUNCIONAMENTO (PL)

Material		FORNTE	UNID	COEFICIENTE	PREÇO UNITÁRIO	TOTAL
I0501	CELULA FOTOELÉTRICA P/ LÂMPADA 400W, C/ SUPORTE	SEINFRA	UN	0,00000000	34,90	0,00
00042244	LUMINARIA DE LED PARA ILUMINACAO PUBLICA, DE 33 W ATE 50 W, INVOLUCRO EM ALUMINIO OU ACO INOX	SINAPI	UN	0,00000000	244,81	0,00
TOTAL Material:						0,00

Mão de Obra		FORNTE	UNID	COEFICIENTE	PREÇO UNITÁRIO	TOTAL
I0042	AJUDANTE DE ELETRICISTA	SEINFRA	H	0,00000000	16,77	0,00
I2312	ELETRICISTA	SEINFRA	H	0,00000000	20,77	0,00
TOTAL Mão de Obra:						0,00
VALOR:						298,49

1.2. COMP-83020812 - MANUTENÇÃO DE LUMINÁRIA LED 60W - TROCA PARA PLENO FUNCIONAMENTO (PL)

Material		FORNTE	UNID	COEFICIENTE	PREÇO UNITÁRIO	TOTAL
I0501	CELULA FOTOELÉTRICA P/ LÂMPADA 400W, C/ SUPORTE	SEINFRA	UN	0,00000000	34,90	0,00
I9125	PROJETOR, EM LED (TEMPERATURA DE COR 4000K), CORPO EM ALUMÍNIO, LENTE EM ACRÍLICO E VEDAÇÃO EM SILICONE, GRAU DE PROTEÇÃO IP65, POTÊNCIA MÍNIMA 60W E MÁXIMA 70W, FLUXO LUMINOSO MÍNIMO 5.000LM, FATOR DE POTÊNCIA MÍNIMO 0,92	SEINFRA	UN	0,00000000	340,00	0,00
TOTAL Material:						0,00

Mão de Obra		FORNTE	UNID	COEFICIENTE	PREÇO UNITÁRIO	TOTAL
I0042	AJUDANTE DE ELETRICISTA	SEINFRA	H	0,00000000	16,77	0,00
I2312	ELETRICISTA	SEINFRA	H	0,00000000	20,77	0,00
TOTAL Mão de Obra:						0,00
VALOR:						393,68

1.3. COMP-41953658 - MANUTENÇÃO DE LUMINÁRIA DE LED 90W/100W - TROCA PARA PLENO FUNCIONAMENTO (PL)

Material		FORNTE	UNID	COEFICIENTE	PREÇO UNITÁRIO	TOTAL
I0501	CELULA FOTOELÉTRICA P/ LÂMPADA 400W, C/ SUPORTE	SEINFRA	UN	0,00000000	34,90	0,00
I9120	LUMINÁRIA PENDENTE EM LED, FACHO DE LUZ FECHADO (<60°), CORPO EM ALUMÍNIO E REFLETOR EM ALUMÍNIO ANODIZADO DE ALTO BRILHO, POTENCIA MÍNIMA 90W E MÁXIMA 100W - COMPLETA	SEINFRA	UN	0,00000000	430,00	0,00
TOTAL Material:						0,00

Mão de Obra		FORNTE	UNID	COEFICIENTE	PREÇO UNITÁRIO	TOTAL
I0042	AJUDANTE DE ELETRICISTA	SEINFRA	H	0,00000000	16,77	0,00
I2312	ELETRICISTA	SEINFRA	H	0,00000000	20,77	0,00
TOTAL Mão de Obra:						0,00
VALOR:						483,68

RELATÓRIO ANALÍTICO - COMPOSIÇÕES DE CUSTOS

	OBRA:	PRESTAÇÃO DOS SERVIÇOS DE GESTÃO DO SISTEMA DE ILUMINAÇÃO PÚBLICA (IP) DO MUNICÍPIO, COMPREENDENDO AS ATIVIDADES DE MANUTENÇÃO PREVENTIVA, CORRETIVA, AMPLIAÇÃO, REFORMA, MELHORIA E DEMAIS SERVIÇOS CONSTANTES NO PROJETO BÁSICO, DA SEDE E DOS DISTRITOS, EM PARAMOTI/CE, INCLUINDO TODOS OS CUSTOS DE MATERIAS, TRANSPORTE, EQUIPAMENTOS, BDI, MÃO DE OBRA, ENCARGOS SOCIAIS E IMPOSTOS, NECESSÁRIOS PARA REALIZAÇÃO DOS SERVIÇOS.	DATA: 17/10/2022	BDI: 26,85%	
	DESCRIÇÃO:	AS ATIVIDADES DE MANUTENÇÃO PREVENTIVA, CORRETIVA, AMPLIAÇÃO, REFORMA, MELHORIA E DEMAIS SERVIÇOS CONSTANTES NO PROJETO BÁSICO, EM TODO MUNICÍPIO.	FONTE	VERSÃO	HORA
	LOCAL:	MUNICÍPIO DE PARAMOTI -CE	SEINFRA	027.1 COM DESONERAÇÃO	83,85%
	CLIENTE:	PREFEITURA MUNICIPAL DE PARAMOTI	SINAPI	2022/08 COM DESONERAÇÃO	47,76%
	UNIDADES:	1.0und	Composição:		MES
	VALOR POR UNIDADE:	R\$ 693.789,72	PROPRIA		REF.
					05/2021



1.4. COMP-61020609 - INSTALAÇÃO/SUBSTITUIÇÃO DE BRAÇO METÁLICO P/ LUMINÁRIA LED INSTALADA EM POSTE DE ATÉ 13 METROS P/ LÂMPADA DE LED COM 50W. (PL)

Material	FONTE	UNID	COEFICIENTE	PREÇO UNITÁRIO	TOTAL	
I8438	CABO CORDPLAST (CABO PP) 3 x 2,50 mm ²	SEINFRA	M	0,00000000	3,95	0,00
00021127	FITA ISOLANTE ADESIVA ANTICHAMA, USO ATE 750 V, EM ROLO DE 19 MM X 5 M	SINAPI	UN	0,00000000	3,47	0,00
00042245	LUMINARIA DE LED PARA ILUMINACAO PUBLICA, DE 51 W ATE 67 W, INVOLUCRO EM ALUMINIO OU ACO INOX	SINAPI	UN	0,00000000	451,75	0,00
I9120	LUMINÁRIA PENDENTE EM LED, FACHO DE LUZ FECHADO (<60°), CORPO EM ALUMÍNIO E REFLETOR EM ALUMÍNIO ANODIZADO DE ALTO BRILHO, POTENCIA MÍNIMA 90W E MÁXIMA 100W - COMPLETA	SEINFRA	UN	0,00000000	430,00	0,00
TOTAL Material:						0,00

Mão de Obra	FONTE	UNID	COEFICIENTE	PREÇO UNITÁRIO	TOTAL	
I0042	AJUDANTE DE ELETRICISTA	SEINFRA	H	0,00000000	16,77	0,00
I2312	ELETRICISTA	SEINFRA	H	0,00000000	20,77	0,00
TOTAL Mão de Obra:						0,00

VALOR: 932,64

1.5. COMP-60443136 - INSTALAÇÃO/SUBSTITUIÇÃO DE BRAÇO METÁLICO P/ LUMINÁRIA FECHADA DE LED EM POSTE DE ATÉ 13 METROS P/ LÂMPADA DE LED COM 60W. (PL)

Material	FONTE	UNID	COEFICIENTE	PREÇO UNITÁRIO	TOTAL	
I8438	CABO CORDPLAST (CABO PP) 3 x 2,50 mm ²	SEINFRA	M	0,00000000	3,95	0,00
I0501	CELULA FOTOELÉTRICA P/ LÂMPADA 400W, C/ SUPORTE	SEINFRA	UN	0,00000000	34,90	0,00
00021127	FITA ISOLANTE ADESIVA ANTICHAMA, USO ATE 750 V, EM ROLO DE 19 MM X 5 M	SINAPI	UN	0,00000000	3,47	0,00
I9120	LUMINÁRIA PENDENTE EM LED, FACHO DE LUZ FECHADO (<60°), CORPO EM ALUMÍNIO E REFLETOR EM ALUMÍNIO ANODIZADO DE ALTO BRILHO, POTENCIA MÍNIMA 90W E MÁXIMA 100W - COMPLETA	SEINFRA	UN	0,00000000	430,00	0,00
I2526	PARAFUSO C/PORCA E ARRUELA DE 5/16X3 1/2"	SEINFRA	UN	0,00000000	0,83	0,00
I9125	PROJETOR, EM LED (TEMPERATURA DE COR 4000K), CORPO EM ALUMÍNIO, LENTE EM ACRÍLICO E VEDAÇÃO EM SILICONE, GRAU DE PROTEÇÃO IP65, POTÊNCIA MÍNIMA 60W E MÁXIMA 70W, FLUXO LUMINOSO MÍNIMO 5.000LM, FATOR DE POTÊNCIA MÍNIMO 0,92	SEINFRA	UN	0,00000000	340,00	0,00
TOTAL Material:						0,00

Mão de Obra	FONTE	UNID	COEFICIENTE	PREÇO UNITÁRIO	TOTAL	
I0042	AJUDANTE DE ELETRICISTA	SEINFRA	H	0,00000000	16,77	0,00
I2312	ELETRICISTA	SEINFRA	H	0,00000000	20,77	0,00
TOTAL Mão de Obra:						0,00

Serviço	FONTE	UNID	COEFICIENTE	PREÇO UNITÁRIO	TOTAL	
101636	BRAÇO PARA ILUMINAÇÃO PÚBLICA, EM TUBO DE AÇO GALVANIZADO, COMPRIMENTO DE 1,50 M, PARA FIXAÇÃO EM POSTE DE CONCRETO - FORNECIMENTO E INSTALAÇÃO. AF_08/2020	SINAPI	UN	1,00000000	138,36	138,36
TOTAL Serviço:						138,36

VALOR: 1.014,93

RELATÓRIO ANALÍTICO - COMPOSIÇÕES DE CUSTOS

	OBRA:	PRESTAÇÃO DOS SERVIÇOS DE GESTÃO DO SISTEMA DE ILUMINAÇÃO PÚBLICA (IP) DO MUNICÍPIO, COMPREENDENDO AS ATIVIDADES DE MANUTENÇÃO PREVENTIVA, CORRETIVA, AMPLIAÇÃO, REFORMA, MELHORIA E DEMAIS SERVIÇOS CONSTANTES NO PROJETO BÁSICO, DA SEDE E DOS DISTRITOS, EM PARAMOTI/CE, INCLUINDO TODOS OS CUSTOS DE MATERIAS, TRANSPORTE, EQUIPAMENTOS, BDI, MÃO DE OBRA, ENCARGOS SOCIAIS E IMPOSTOS, NECESSÁRIOS PARA REALIZAÇÃO DOS SERVIÇOS.	DATA : 17/10/2022	BDI : 26,85%
	DESCRIÇÃO:	AS ATIVIDADES DE MANUTENÇÃO PREVENTIVA, CORRETIVA, AMPLIAÇÃO, REFORMA, MELHORIA E DEMAIS SERVIÇOS CONSTANTES NO PROJETO BÁSICO, EM TODO MUNICÍPIO.	FONTE	VERSÃO
	LOCAL:	MUNICÍPIO DE PARAMOTI -CE	SEINFRA	027.1 COM DESONERAÇÃO
	CLIENTE:	PREFEITURA MUNICIPAL DE PARAMOTI	SINAPI	2022/08 COM DESONERAÇÃO
	UNIDADES:	1.0und	Composição	
	VALOR POR UNIDADE:	R\$ 693.789,72	PROPRIA	0,00%
				0,00%

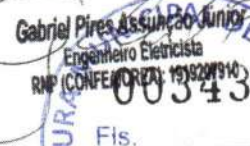
Gabriel Pires Assunção Junior
 Engenheiro Eletricista
 RNP (CONFEIRA) Nº 191920914
 Nº 00343
 Fis. _____
 PREFEITURA MUNICIPAL DE PARAMOTI - CE

1.6. COMP-45652486 - INSTALAÇÃO/SUBSTITUIÇÃO DE BRAÇO METÁLICO P/ LUMINÁRIA FECHADA LED INSTALADA EM POSTE DE ATÉ 13 METROS P/ LÂMPADA DE LED COM 138W . (PL)

Material	FONTE	UNID	COEFICIENTE	PREÇO UNITÁRIO	TOTAL
18438 CABO CORDPLAST (CABO PP) 3 x 2,50 mm²	SEINFRA	M	0,00000000	3,95	0,00
10501 CELULA FOTOELÉTRICA P/ LÂMPADA 400W, C/ SUPORTE	SEINFRA	UN	0,00000000	34,90	0,00
00021127 FITA ISOLANTE ADESIVA ANTICHAMA, USO ATE 750 V, EM ROLO DE 19 MM X 5 M	SINAPI	UN	0,00000000	3,47	0,00
12526 PARAFUSO C/PORCA E ARRUELA DE 5/16X3 1/2"	SEINFRA	UN	0,00000000	0,83	0,00
TOTAL Material:					0,00

Mão de Obra	FONTE	UNID	COEFICIENTE	PREÇO UNITÁRIO	TOTAL
10042 AJUDANTE DE ELETRICISTA	SEINFRA	H	0,00000000	16,77	0,00
12312 ELETRICISTA	SEINFRA	H	0,00000000	20,77	0,00
TOTAL Mão de Obra:					0,00

Serviço	FONTE	UNID	COEFICIENTE	PREÇO UNITÁRIO	TOTAL
101636 BRAÇO PARA ILUMINAÇÃO PÚBLICA, EM TUBO DE AÇO GALVANIZADO, COMPRIMENTO DE 1,50 M, PARA FIXAÇÃO EM POSTE DE CONCRETO - FORNECIMENTO E INSTALAÇÃO. AF_08/2020	SINAPI	UN	1,00000000	138,36	138,36
101658 LUMINÁRIA DE LED PARA ILUMINAÇÃO PÚBLICA, DE 138 W ATÉ 180 W - FORNECIMENTO E INSTALAÇÃO. AF_08/2020	SINAPI	UN	1,00000000	874,34	874,34
TOTAL Serviço:					1.012,70

VALOR: 1.148,59

1.7. 5928 - GUINDAUTO HIDRÁULICO, CAPACIDADE MÁXIMA DE CARGA 6200 KG, MOMENTO MÁXIMO DE CARGA 11,7 TM, ALCANCE MÁXIMO HORIZONTAL 9,70 M, INCLUSIVE CAMINHÃO TOCO PBT 16.000 KG, POTÊNCIA DE 189 CV - CHP DIURNO. AF_06/2014 (CHP)

Serviço	FONTE	UNID	COEFICIENTE	PREÇO UNITÁRIO	TOTAL
89259 GUINDAUTO HIDRÁULICO, CAPACIDADE MÁXIMA DE CARGA 6200 KG, MOMENTO MÁXIMO DE CARGA 11,7 TM, ALCANCE MÁXIMO HORIZONTAL 9,70 M, INCLUSIVE CAMINHÃO TOCO PBT 16.000 KG, POTÊNCIA DE 189 CV - DEPRECIÇÃO. AF_06/2014	SINAPI	H	1,00000000	0,00	0,00
91466 GUINDAUTO HIDRÁULICO, CAPACIDADE MÁXIMA DE CARGA 6200 KG, MOMENTO MÁXIMO DE CARGA 11,7 TM, ALCANCE MÁXIMO HORIZONTAL 9,70 M, INCLUSIVE CAMINHÃO TOCO PBT 16.000 KG, POTÊNCIA DE 189 CV - IMPOSTOS E SEGUROS. AF_08/2015	SINAPI	H	1,00000000	0,00	0,00
89260 GUINDAUTO HIDRÁULICO, CAPACIDADE MÁXIMA DE CARGA 6200 KG, MOMENTO MÁXIMO DE CARGA 11,7 TM, ALCANCE MÁXIMO HORIZONTAL 9,70 M, INCLUSIVE CAMINHÃO TOCO PBT 16.000 KG, POTÊNCIA DE 189 CV - JUROS. AF_06/2014	SINAPI	H	1,00000000	0,00	0,00
89262 GUINDAUTO HIDRÁULICO, CAPACIDADE MÁXIMA DE CARGA 6200 KG, MOMENTO MÁXIMO DE CARGA 11,7 TM, ALCANCE MÁXIMO HORIZONTAL 9,70 M, INCLUSIVE CAMINHÃO TOCO PBT 16.000 KG, POTÊNCIA DE 189 CV - MANUTENÇÃO. AF_06/2014	SINAPI	H	1,00000000	0,00	0,00
91467 GUINDAUTO HIDRÁULICO, CAPACIDADE MÁXIMA DE CARGA 6200 KG, MOMENTO MÁXIMO DE CARGA 11,7 TM, ALCANCE MÁXIMO HORIZONTAL 9,70 M, INCLUSIVE CAMINHÃO TOCO PBT 16.000 KG, POTÊNCIA DE 189 CV - MATERIAIS NA OPERAÇÃO. AF_08/2015	SINAPI	H	1,00000000	192,14	192,14
88286 MOTORISTA OPERADOR DE MUNCK COM ENCARGOS COMPLEMENTARES	SINAPI	H	1,00000000	17,02	17,02
TOTAL Serviço:					209,16